



KATALOG

1/2013

Dealer:

DOMAR S.C. SALON FIRMOWY

UL. ŁUKOWSKA 1 LOKAL 1

04-113 WARSZAWA

Czynny: pon. - pt. 10.00 - 18.00, sob. 09.30 - 14.00

ZAMÓWIENIA I KONSULTACJE TELEFONICZNE

Codziennie w godz. 8.00 - 22.00

tel. 22 841 21 10 - uwaga sygnał po 4 sek.

tel. 501 594 185

tel. 609 767 335

e-mail: biuro@domar.biz.pl

Nasze serwisy internetowe:

www.domar.biz.pl

www.drzwi.eu.org

www.sklep-internet.pl

www.drzwi-gerda.pl

www.gerda-drzwi.pl

www.drzwi-wejsciove.eu.org www.drzwi-zewnetrzne.com

www.drzwidodomu.eu.org

www.drzwi-antywlamaniowe.waw.pl www.drzwi-warszawa.pl

www.drzwi-domar.pl

www.drzwi-stalowe.eu.org



PORTA
DRZWI

Klasyfikacja pokrywć Porta

Specjalnie dla Państwa, na podstawie europejskich standardów, opracowaliśmy klasyfikację pokrywć biorąc pod uwagę różne bodźce zewnętrzne wpływające bezpośrednio na trwałość powierzchni drzwi. Na klasyfikację składają się następujące czynniki, które oddziałują na drzwi i ich okleiny w codziennym użytkowaniu:

Ścieranie



Nieuniknione działanie podczas użytkowania każdych drzwi. Każdego dnia drzwi są narażone na wielokrotne otarcia związane z przejściami osób, gdzie często zajęte ręce, przenoszone dokumenty, czy rzeczy osobiste uniemożliwiają prawidłowe ich użytkowanie. Powierzchnia skrzydła musi wytrzymać zabawy dzieci, często także zwierzęta domowe nie oszczędzają drzwi w oczekiwaniu na przyjęcie domowników.

Wilgotność



Bezpośrednie narażenie przy dużej wilgotności powietrza, dotyczy właśnie okleiny i to jej odporność na ten czynnik gwarantuje niezmienną kształtu oraz jednolitą powierzchnię przez cały czas użytkowania.

Środki czyszczące



Prace porządkowe zarówno w domu, jak i w firmie powodują konieczność użycia środków czyszczących, co zwykle nie pozostaje bez znaczenia dla trwałości powierzchni.

Światło dzienne



Czynnik wpływający na zmianę tonacji kolorów w długim okresie użytkowania. Sprawdziliśmy dla Państwa wszystkie rodzaje oklein oraz ich sposób reakcji na światło dzienne przy wieloletnim użytkowaniu i z dumą podkreślamy, że dobrane przez nas sposoby pokrycia drzwi osiągają bardzo dobre wyniki przez cały okres użytkowania.

W klasyfikacji Porta uwzględniono sześć grup, podziału na grupy dokonano na podstawie jakości wykończenia, stanowiącej o jej trwałości i odporności na czynniki zewnętrzne. Mamy nadzieję, że nasza klasyfikacja ułatwi Państwu podjęcie najlepszej decyzji i optymalny wybór. Przy każdym prezentowanym produkcie znajdą Państwo informacje o klasyfikacji zastosowanego pokrycia.

ECONOMIC

Klasa stanowiąca idealne połączenie jakości i ceny.

STANDARD

Farba Akrylowa Wewnętrzna

Klasa podstawowa Porta zapewnia możliwość długotrwałego użytkowania w gospodarstwach domowych.

STANDARD PLUS

Portadecor, Portasynchro 3D, Portacortex, Super Matt

Rozszerzona klasa STANDARD o podwyższonych parametrach ścieralności oraz odporności na wilgotność.

PREMIUM

Portadur, Naturalna Standard, Naturalna Satin, Naturalna Select, Drewnopodobna, Farba Akrylowa Zewnętrzna, Lakier Wodny Zewnętrzny, Farba Akrylowa UV
Klasa idealnie łącząca estetykę z gwarancją wysokiej jakości użytkowej, z sugerowanym przeznaczeniem do budynków mieszkalnych i biur.

PROFESSIONAL

CPL HQ, Farba Poliesterowa, Blacha Stalowa Laminowana PCV, Portaperfect 3D

Klasa łącząca niezmienną funkcjonalność z elegancją wszędzie tam, gdzie drzwi bezpośrednio są narażone na długotrwałe działanie czynników zewnętrznych, z sugerowanym przeznaczeniem do hoteli, budynków użyteczności publicznej i biur.

EXTREME

HPL, Stal Nierdzewna Kwasoodporna

Klasa, której parametry stanowią ochronę dla intensywnego użytkowania drzwi wykończonych tym rodzajem pokrycia. Przeznaczona jest do miejsc o dużym natężeniu ruchu, wszędzie tam, gdzie dziennie przechodzą tysiące ludzi.

Sugerowane przez Porta zastosowanie poszczególnych rodzajów pokrywć.

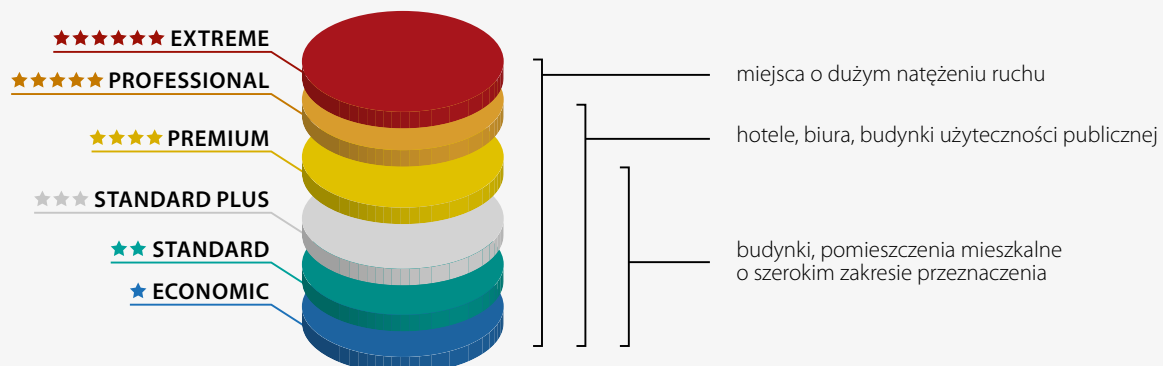

















Nowy układ strony:



Kategorie drzwi oddzielone kolorystycznie:

- 01 drzwi wewnątrzlokalowe
- 02 drzwi wewnątrzlokalowe w naturalnej okleinie
- 03 Villadora
- 04 drzwi łamane, suwane, przesuwne
- 05 drzwi wewnętrzne wejściowe
- 06 drzwi zewnętrzne wejściowe
- 06 drzwi techniczne
- 08 ościeżnice
- 09 akcesoria, wymiary, dodatkowe informacje

Skrócony system informacyjny w postaci ikon:

- | | | |
|---|--|--|
|  <p>Antywłamaniowość
klasa 2, klasa 3, klasa C
Odporność drzwi na nieuprawnione otwarcie</p> |  <p>Dostępne rozmiary jednoskrzydłowe:
min. „60”, maks. „110”</p> |  <p>Dostępna regulacja ościeżnicy</p> |
|  <p>Ognioodporność
EI 30, EI 60
Zdolność do powstrzymania rozprzestrzeniania się ognia, odpowiednio 30 i 60 minut</p> |  <p>Dostępne rozmiary dwuskrzydłowe:
min. „90”, maks. „220”</p> |  <p>Moduł Retro</p> |
|  <p>Dźwiękoszczelność
Rw 27 dB D,25, Rw 32 dB D,30, Rw 37 dB D,35, Rw 42 dB D,40
Wartość wskazuje ilość decybeli, jaką drzwi są w stanie wytłumić</p> |  <p>Bezprzylgowość</p> |  <p>Dostępne możliwości kolorystyczne</p> |
|  <p>Klasa mechaniczna
klasa 1, klasa 2, klasa 3, klasa 4
Wytrzymałość drzwi na obciążenia w zależności od warunków eksploatacji</p> |  <p>Przylgowość</p> |  <p>Stwórz swój własny projekt drzwi</p> |
|  <p>Dymoszczelność
klasa Sa, Sm
Określa szczelność drzwi na przenikanie dymu</p> |  <p>Skrzydło suwane</p> |  <p>Lustro – opcja dodatkowa</p> |
|  <p>Odporność na warunki klimatyczne</p> |  <p>Porta KONTRAKT
Specjalizacja w zamówieniach niestandardowych</p> | |



Szanowni Państwo,

od ponad 20 lat Porta KMI Poland jest pionierem i czołowym producentem wysokiej jakości drzwi. To firma prosperująca w zgodzie ze światowymi trendami we wzornictwie i technologii produkcji. Od lat mamy przywilej uczestnictwa w przeobrażaniu wyglądu polskich mieszkań i w kształtowaniu gustów milionów Polaków.

Przeobrażając przestrzeń domowe, nie możemy jednak zapominać o własnej marce. Dlatego, przyszedł czas na zmiany. Nowy znak graficzny, który po raz pierwszy zobaczycie Państwo w tym katalogu, to symbol PORTY odmienionej i przygotowanej na nowe czasy. Zależy nam na tym, aby PORTA wciąż pozostawała synonimem wysokiej jakości drzwi w najlepszych cenach i stale wyznaczała najwyższe standardy w branży.

Nowe logo odzwierciedla wartości, które oferujemy naszym klientom: solidność i niezawodność w nowoczesnym stylu. To stempel gwarantujący satysfakcję i jakość. Chcemy, aby poprzez nasze logo odbiorcy jeszcze wyraźniej postrzegali nas jako markę młodą duchem i nowoczesną, na której można polegać. Staramy się, by przekaz firmy PORTA był spójny, i aby klient odnajdywał tę samą markę niezależnie od miejsca zakupu – czy to w Polsce, czy za granicą.

Razem z nowym, pełnym nowości katalogiem, oddajemy w Państwa ręce odmienioną markę PORTA. Mamy nadzieję, że w nowej odsłonie pokochacie ją Państwo jeszcze bardziej.

Jacek Sarnowski
Prezes Zarządu

Porta KMI Poland S.p. z o.o. S.K.A.

ul. Szkolna 26, 84-239 Bolszewo, tel. 58 677 81 00, faks 58 677 81 99

Siedziba: Polska, woj. pomorskie, powiat wejherowski, miejscowość Bolszewo

Sąd Rejonowy Gdańsk-Północ w Gdańsku

VIII Wydział Gospodarczy Krajowego Rejestru Sądowego, Nr KRS: 0000435006, Nr NIP: 585-00-06-204

Wysokość kapitału zakładowego: 110.100.000 zł

01	drzwi wewnątrzlokalowe w syntetycznej okleinie	
	MINIMAX	8
	LONDYN, WIEDEN	10
	Porta ROYAL	12
	Porta DECOR	14
	Porta VECTOR	16
	Porta GRANDDECO	18
	Porta STYL	20
	Porta PASKY	22
	Porta TWIST	24
	Porta FOCUS	26
	Porta FIT	28
	Porta NOVA	32
	Porta LINE	38
	Okleinowane CPL	40
	Porta OFFICE	42
	Porta GRANDE	44
	Porta KONCEPT	46
	Porta INSPIRE	48
02	drzwi wewnątrzlokalowe w naturalnej okleinie	
	Porta CLASSIC	52
	Natura FAVORITE	54
	MALAGA	56
	MADRYT, CORDOBA	58
	TOLEDO, SEVILLA	60
	Nova NATURA	62
	Nova NATURA TOP	64
	Natura LINE	66
	Natura SPACE	68
	Natura TREND	70
	Natura KONCEPT	72
	Natura IMPRESS	76
03	Villadora	
	Villadora RETRO	80
	Villadora MODERN	82
04	drzwi łamane, suwane, przesuwne	
	Drzwi łamane ALFA, BETA	86
	Drzwi suwane OMEGA	88
	System przesuwny PORTA, ALU	90
	System przesuwny KOMPAKT, METAL	92
05	drzwi wewnętrzne wejściowe	
	Zestawienie modeli	96
	AGAT, OPAL	98
	KWARC	100
	GRANIT	102
	GRANIT PS	104
06	drzwi zewnętrzne wejściowe	
	ROMA	108
	GDYNIA	110
	WROCŁAW	112
07	drzwi techniczne	
	Akustyczne 27 dB, 32 dB	118
	Akustyczne 42 dB	119
	Przeciwpożarowe EI 30, EI 60	120
	ENDURO	121
	AQUA	122
	Metalowe	123
	Metalowe EI 30	124
	Parametry techniczne drzwi Porta	126
	Zastosowanie drzwi technicznych Porta	127
08	ościeżnice, naświetla	
	MINIMAX	130
	Porta SYSTEM	132
	Porta SYSTEM ELEGANCE	134
	PS Gipsy Kings	136
	Naświetla	142
	Kątowa MAŁA, DUŻA	144
	Regulowana	146
	Regulowana PS „na kant”	148
	AGAT, OPAL	150
	PROJEKT	152
09	akcesoria, wymiary, dodatkowe informacje	
	Klamki	156
	Listwy i wentylacja	160
	Zawiasy i zamki	161
	Akcesoria dodatkowe	162
	Szyby	163
	Rodzaje konstrukcji	164
	Zastosowanie drzwi Porta	165
	Rysunki Techniczne	166
	Wymiary Montażowe Drzwi	167
	Tabele Wymiarów Drzwi	168
	Autoryzowane Grupy Montażowe	172
	Próbki kolorów	178

■ NOWE KOLORY

Okleina Portasynchro 3D ★★★★★



Okleina Naturalna Standard ★★★★★



Farba Akrylowa UV ★★★★★



Okleina Portaperfect 3D ★★★★★



*kolor dostępny od maja 2013

■ NOWE ROZWIĄZANIA

profil krawędzi przyszybowej „na kant”,
patrz str. 68



wyższa górna belka ościeżnicy,
patrz str. 140



skrzydła z lustrem



LUSTRO

- Porta NOVA 2.2, patrz str. 32
- Porta GRANDE A.1, patrz str. 44
- Porta INSPIRE A.1, patrz str. 48
- Sevilla, patrz str. 60
- Nova NATURA 2.2, patrz str. 62

■ NOWE PRODUKTY

Porta SYSTEM
do skrzydeł GIPSY KINGS, patrz str. 136



ościeżnica regulowana PS
„na kant”, patrz str. 148



ościeżnica VILLADORA,
patrz str. 138-140



■ NOWE PRZESZKLENIA

szyba „ramka” patrz str. 48



Villadora A patrz str. 80



Villadora B patrz str. 80



■ NOWE KOLEKCJE

Porta VECTOR, patrz str. 16



nowoczesne
frezowanie

Porta VECTOR J, Białe

Porta ROYAL, patrz str. 12



piękno
klasycznego
kształtu

Porta ROYAL Pełne, Białe

Porta GRANDE, patrz str. 44

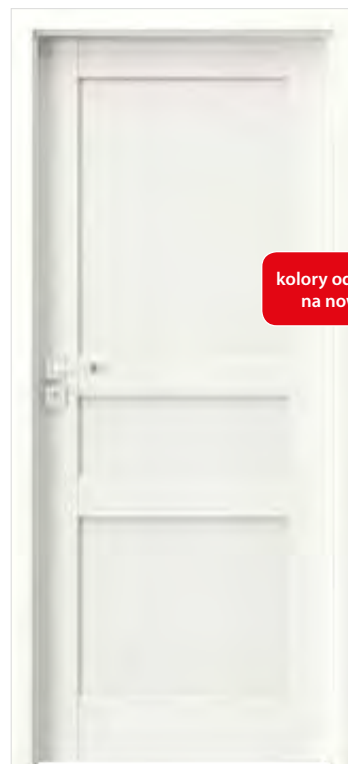

kolory odkryte
na nowo

Porta GRANDE D.0, Kość Słoniowa

Porta PASKY, patrz str. 22



nowe możliwości
łączenia kolorów

Porta PASKY 1, Dąb Szkarłatny

Natura FAVORITE, patrz str. 54



czysty podział,
naturalna okleina

Natura FAVORITE 1, Orzech Ciemny

Natura IMPRESS, patrz str. 76

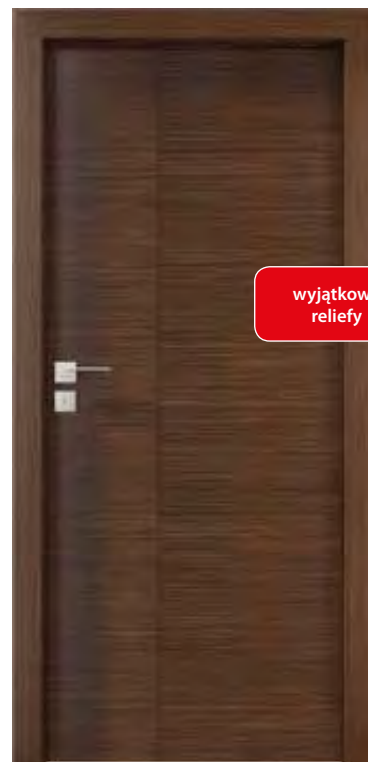

wyjątkowe
reliefy

Natura IMPRESS 4, Wenge



> Drzwi Porta **NOVA**, 2.1, 3.1, Białe



MINIMAX

Tłoczone LONDYN, WIEDEŃ

Tłoczone Porta ROYAL

Porta DECOR

Porta VECTOR

Porta GRANDDECO

Porta STYL

Porta PASKY

Porta TWIST

Porta FOCUS

Porta FIT

Porta NOVA

Porta LINE

Okleinowane CPL

Porta OFFICE

Porta GRANDE

Porta KONCEPT

Porta INSPIRE

01

drzwi wewnętrzne w syntetycznej okleinie

Bogata oferta pozwala każdemu Klientowi znaleźć interesujący go model skrzydła zarówno pod względem wzorniczym, jak i cenowym. Oferujemy skrzydła wykończone lakierem, laminatami w bogatej palecie kolorystycznej lub okleiną syntetyczną. Wspólną cechą różnorodności wykończeń poszczególnych modeli jest ich wysoka jakość. Niezależnie od ceny drzwi nasi Klienci mogą być pewni, że otrzymają produkt najwyższej jakości.

Jakość i cena

Drzwi z kolekcji MINIMAX to idealna propozycja dla klientów, którzy szukając produktu w atrakcyjnej cenie nie chcą rezygnować z jego jakości.



MINIMAX szpros WC, mały szpros, Biały



MINIMAX pełne, Biały



pełne



mała ramka



duża ramka



szpros WC



mały szpros



drabinka



60 - 110



90 - 200



KOLORYSTYKA

Farba Akrylowa ★★



Biały

Okleina Portadecor ★★★

Buk
Bawaria

Wiśnia

CENNIK NETTO | BRUTTO PLN

MODELE

	Farba akrylowa wewnętrzna	Portadecor
pełne	138 169,74	148 182,04
mała ramka	200 246,00	201 247,23
duża ramka	237 291,51	238 292,74
szpros WC	237 291,51	252 309,96
mały szpros	263 323,49	276 339,48
drabinka	234 287,82	246 302,58

MINIMAX



szyba „chinchilla”

KONSTRUKCJA SKRZYDŁA

Wypełnienie stanowi „plaster miodu” lub płyta wiórowa otworowa w ramie z klejonki drewna iglastego wzmocniona wewnętrznym ramieniem ze sklejki (opcja za dopłatą). Całość obłożona jest płytą HDF.

AKCESORIA W CENIE SKRZYDŁA

- Dwa zawiasy czopowe standard, dostępny także pakiet PRIME, *patrz Dopłaty*
- Trzy zawiasy w skrzydle o wymiarze „100”
- Zamek: na klucz zwykły, z blokadą łazienkową lub dostosowany pod wkładkę patentową
- Szyba wzór: „chinchilla”
- Pochwyty okrągły (do drzwi przesuwnych)

OŚCIEŻNICE, *patrz str. 130*

Do skrzydeł przylgowych i bezprzylgowych.

UWAGI

- Aprobata Techniczna AT-15-3691/2012, ITB Warszawa.
- Skrzydła dostępne w wersji do samodzielnego malowania w cenie skrzydła MINIMAX biały.
- Rozmiar „110” dostępny tylko z wypełnieniem „płyta wiórowa otworowa”. Wymiary przeszkleń jak w rozmiarze „100”.
- Możliwość dowolnego zestawienia wymiarów skrzydeł w drzwiach podwójnych. Skrzydło bierne (dostawka) w rozmiarach „30”, „40”, „50” tylko w wersji pełnej.

DOPLĄTY (OPCJE)

rozmiar „100”	50 61,50
wypełnienie płytą wiórową otworową	70 86,10
kratka, tuleje wentylacyjne lub podcięcie wentylacyjne	26 31,98
przygotowanie do skrót (maksymalnie 60 mm)	26 31,98
bulaj – ze stali nierdzewnej	401 493,23
zawiasy PRIME (dotyczy dedykowanych ościeżnic)	20 24,60
nowy zamek z czolem połysk (srebrny lub złoty)	10 12,30
zamek hakowy z pochwytyami bocznymi (drzwi przesuwne)	151 185,73
nakładki na zawiasy (komplet na jedną sztukę)	4,66 5,73
klamka z szyldem	(str. 156)
szyba matowa hartowana – mała ramka, lub szpros WC	16 19,68
szyba matowa hartowana – duża ramka	54 66,42
szyba matowa hartowana – mały szpros	42 51,66
szyba matowa hartowana – drabinka	18 22,14

Klasyka w dobrym stylu

Klasyczne wzornictwo, wysoki standard wykończenia i nawiązujące do najnowszych trendów kolory są wyznacznikami kolekcji LONDYN i WIEDEŃ.



WIEDEŃ duży szpros, pełne, Biały



LONDYN pełne, Biały



LONDYN*
pełne



LONDYN*
małe okienko



LONDYN*
szpros



LONDYN*
duży szpros



WIEDEŃ
pełne



WIEDEŃ
małe okienko



WIEDEŃ
szpros



WIEDEŃ
duży szpros

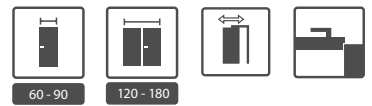

KOLORYSTYKA

Farba Akrylowa ★★



Okleina drewnopodobna PCV ★★★★★



CENNIK NETTO | BRUTTO PLN

MODELE

	lakierowane (LONDYN, WIEDEŃ)	okleinowane (LONDYN)
pełne	192 236,16	432 531,36
małe okienko	278 341,94	551 677,73
szpros	328 403,44	601 739,23
duży szpros	367 451,41	675 830,25



słoje drewna

KONSTRUKCJA SKRZYDŁA

Wypełnienie stabilizujące dwustronnie obłożone tłoczoną płytą HDF.

AKCESORIA W CENIE SKRZYDŁA

- Dwa zawiasy czopowe standard, dostępny także pakiet PRIME, *patrz Doplata*
- Zamek: na klucz zwykły, z blokadą łazienkową lub dostosowany pod wkładkę patentową
- Szyba wzór: „chinchilla”
- Pochwył okrągły (do drzwi przesuwanych)

OŚCIEŻNICE, *patrz str. 130*

Do skrzydeł przylgowych i bezprzylgowych.

UWAGI

- Aprobata Techniczna AT-15-3691/2012, ITB Warszawa.
 - Możliwość dowolnego zestawienia wymiarów skrzydeł w drzwiach podwójnych.
- * Niedostępny dla rozmiarów „60” oraz „120”.

DOPLĄTY

kratka, tuleje wentylacyjne lub podcięcie wentylacyjne	26 31,98
przygotowanie do skrótu (maksymalnie 60 mm)	26 31,98
zawiasy PRIME (dotyczy dedykowanych ościeżnic)	20 24,60
nowy zamek z czolem połysk (srebrny lub złoty)	10 12,30
zamek hakowy z pochwyłami bocznymi (drzwi przesuwne)	151 185,73
nakładki na zawiasy standard (komplet na jedną sztukę)	4,66 5,73
klamka z szyldem	(str. 156)

Porta ROYAL

od 259,- | 318,57

cena skrzydła netto | brutto (PLN)

Wyrafinowany smak

Porta ROYAL to kolekcja utrzymana w klasycznym wzornictwie, ale w zupełnie nowej odsłonie.



Porta ROYAL pełne, Białe



Porta ROYAL pełne, Białe



pełne



mała ramka



duża ramka



KOLORYSTYKA

Farba Akrylowa ★★



CENNIK NETTO | BRUTTO PLN

MODELE

Lakierowane

pełne 259 | **318,57**

**mała ramka,
duża ramka** 349 | **429,27**



łączenie z szybą



plycina

KONSTRUKCJA SKRZYDŁA

Wypełnienie stabilizujące dwustronnie obłożone tłoczoną płytą HDF.

AKCESORIA W CENIE SKRZYDŁA

- Dwa zawiasy czopowe standard, dostępny także pakiet PRIME, *patrz Doplata*
- Zamek: na klucz zwykły, z blokadą łazienkową lub dostosowany pod wkładkę patentową
- Szyba wzór: „chinchilla”
- Pochwyt okrągły (do drzwi przesuwnych)¹

OŚCIEŻNICE, *patrz str. 130*

Do skrzydeł przylgowych

UWAGI

- Aprobata Techniczna AT-15-3691/2012, ITB Warszawa.
 - Możliwość dowolnego zestawienia wymiarów skrzydeł w drzwiach podwójnych.
 - Proponujemy klamkę i szyld Royal, *patrz 157*.
 - Klamka do modelu duża ramka o szerokości szyldu nie większej niż 42 mm.
- 1 Nie dotyczy modelu duża ramka (tylko pochwyt palcowy)

DOPLATY (OPCJE)

tuleje wentylacyjne lub podcięcie wentylacyjne	26 31,98
przygotowanie do skrót (maksymalnie 60 mm)	26 31,98
zawiasy PRIME (dotyczy dedykowanych ościeżnic)	20 24,60
nowy zamek z czołem połysk (srebrny lub złoty)	10 12,30
zamek hakowy z pochwytemi bocznymi (drzwi przesuwne) ¹	151 185,73
nakładki na zawiasy standard (komplet na jedną sztukę)	4,66 5,73
klamka z szyldem	(str. 156)

Uniwersalność zastosowań

Drzwi Porta DECOR świetnie wyglądają zarówno w zaciszu domowego ogniska, jak i w pomieszczeniach biurowych. Różnorodność kolorów wzbogaca sprawdzoną stylistykę.



Porta DECOR drabinka, Biały



Porta DECOR pełne, Orzech



pełne



mała ramka



duża ramka



szpros WC



mały szpros



drabinka



KOLORYSTYKA

Okleina Portadecor ★★ ★★



Okleina Portasynchro 3D ★★ ★★



CENNIK NETTO | BRUTTO PLN

MODELE

	Portadecor	Portasynchro 3D
pełne	201	247,23
mała ramka	253	311,19
duża ramka	292	359,16
szpros WC	304	373,92
mały szpros	340	418,20
drabinka	297	365,31
drabinka	239	293,97



delikatna ramka

KONSTRUKCJA SKRZYDŁA

Wypełnienie stanowi „plaster miodu” lub płyta wiórowa otworowa w ramie z klejonejki drewna iglastego wzmocniona wewnętrznym ramieniem ze sklejkę (opcja za dopłatą). Całość obłożona jest płytą HDF.

AKCESORIA W CENIE SKRZYDŁA

- Dwa zawiasy czopowe standard, dostępny także pakiet PRIME, *patrz Dopłaty*
- Trzy zawiasy (w skrzydle o wymiarze „100” lub „110”)
- Zamek: na klucz zwykły, z blokadą łazienkową lub dostosowany pod wkładkę patentową
- Szyba wzór: „chinchilla”
- Pochwyty okrągły (do drzwi przesuwanych)

OŚCIEŻNICE, *patrz str. 130*

Do skrzydeł przylgowych i bezprzylgowych.

UWAGI

- Aprobata Techniczna AT-15-3691/2012, ITB Warszawa.
- Wypełnienie „płyta otworowa” i płyta pełna zawiera przygotowanie do skrótu w standardzie.
- Rozmiar „110” dostępny tylko z wypełnieniem „płyta wiórowa otworowa”. Wymiary przeszkleń jak w rozmiarze „100”.
- Możliwość dowolnego zestawienia wymiarów skrzydeł w drzwiach podwójnych. Skrzydło bierne (dostawka) w rozmiarach „30”, „40”, „50” tylko w wersji pełnej. Przy drzwiach podwójnych bezprzylgowych należy zamawiać skrzydło czynne i bierne.

DOPLĄTY

rozmiar „100”, „110”	50	61,50
wypełnienie płytą wiórową otworową	70	86,10
kratka, tuleje wentylacyjne lub podcięcie wentylacyjne	26	31,98
zawiasy PRIME (dotyczy dedykowanych ościeżnic)	20	24,60
nowy zamek z czołem połysk (srebrny lub złoty)	10	12,30
przygotowanie do skrótu (maksymalnie 60 mm)	26	31,98
bulaj – ze stali nierdzewnej	401	493,23
zamek hakowy z pochwytyami bocznymi (drzwi przesuwne)	151	185,73
nakładki na zawiasy standard (komplet na jedną sztukę)	4,66	5,73
klamka z szyldem		(str. 156)
szyba matowa hartowana – mała ramka lub szpros WC	16	19,68
szyba matowa hartowana – duża ramka	54	66,42
szyba matowa hartowana – mały szpros	42	51,66
szyba matowa hartowana – drabinka	18	22,14

Porta VECTOR

od 249,- | 306,27

cena skrzydła netto | brutto (PLN)

Inspiracje

Nowoczesne modele w subtelnym wykonaniu sprawiają, że kolekcja Porta VECTOR nadaje charakter wnętrzom, nie przytłaczając ich swoją obecnością.

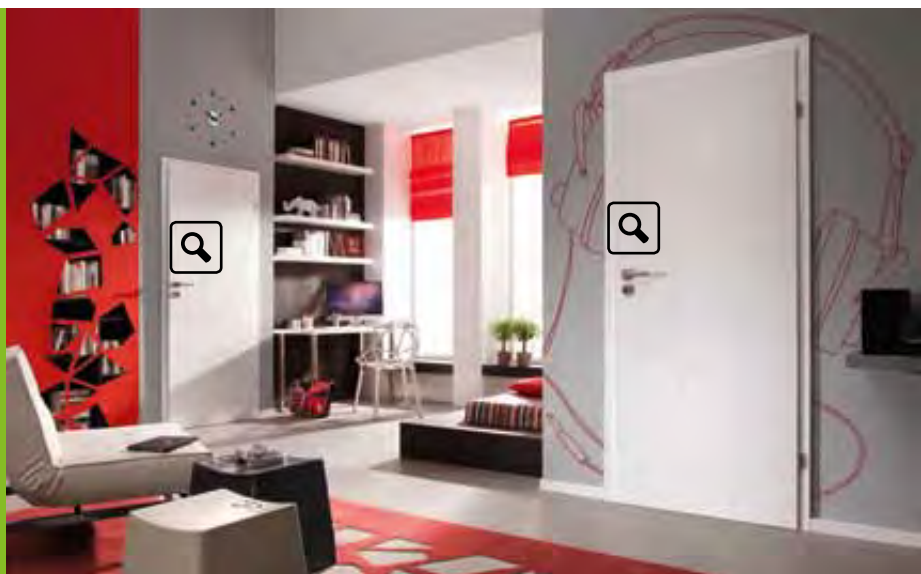

Porta VECTOR K, Biały



Porta VECTOR J, Biały



model A



model B



model C



model D



model E



model F



model G



model H



model I



model J



model K



model L



model M



model N



model O



PROJEKT



60 - 100



120 - 200



KOLORYSTYKA

Farba Akrylowa ★★



Biały



Uwolnij wyobraźnię! Masz pomysł na własny model? Możesz wykonać dowolne frezowanie z Porta KONTRAKT, szczegóły dot. zamówień niestandardowych, patrz str. 176

CENNIK NETTO | BRUTTO PLN

MODELE

Lakierowane

wszystkie modele249 | **306,27***

dbałość o szczegóły

KONSTRUKCJA SKRZYDŁA

Wypełnienie stanowi „plaster miodu” lub płyta wiórowa otworowa w ramie z klejony drewna iglastego wzmocniona wewnętrznym ramieniem ze sklejki (opcja za dopłatą). Całość obłożona jest płytą HDF.

AKCESORIA W CENIE SKRZYDŁA

- Dwa zawiasy czopowe standard, dostępny także pakiet PRIME, patrz Dopłaty
- Trzy zawiasy w skrzydle o wymiarze „100”
- Zamek: na klucz zwykły, z blokadą łazienkową lub dostosowany pod wkładkę patentową
- Pochwyty okrągły (do drzwi przesuwanych)

OŚCIEŻNICE, patrz str. 130

Do skrzydeł przylgowych i bezprzylgowych.

UWAGI

- Aprobata Techniczna AT-15-3691/2012, ITB Warszawa.
 - Rozmiar „110” dostępny tylko z wypełnieniem „płyta wiórowa otworowa”.
 - Możliwość dowolnego zestawienia wymiarów skrzydeł w drzwiach podwójnych. Skrzydło bierne (dostawka) w rozmiarach „30”, „40”, „50” bez frezu.
 - Możliwość realizacji innych wzorów frezowań poprzez Porta KONTRAKT, patrz str. 176.
- * Dotyczy standardowych frezowań i kolorów.

DOPLĄTY (OPCJE)

rozmiar „100”	50 61,50
wypełnienie płytą wiórową otworową	70 86,10
tuleje wentylacyjne lub podcięcie wentylacyjne	26 31,98
przygotowanie do skrótu (maksymalnie 60 mm)	26 31,98
zawiasy PRIME (dotyczy dedykowanych ościeżnic)	20 24,60
nowy zamek z czołem połysk (srebrny lub złoty)	10 12,30
zamek hakowy z pochwyty boczными (drzwi przesuwne)	151 185,73
nakładki na zawiasy (komplet na jedną sztukę)	4,66 5,73
klamka z szyldem	(str. 156)

Porta GRANDDECO

od 209,- | 257,07

cena skrzydła netto | brutto (PLN)

Funkcjonalność z klasą

Prosta forma to ponadczasowy synonim dobrego gustu i smaku – ich odzwierciedleniem jest Porta GRANDDECO.



Porta GRANDDECO 5.2, Orzech Verona 2



Porta GRANDDECO 3.1, Orzech



model 1.1



model 1.2



model 1.3



model 2.1



model 2.2



model 2.3



model 3.1



model 3.2



model 4.1



model 4.2



model 5.1



model 5.2



model 6.1



model 6.2



KOLORYSTYKA

Okleina Portadecor ★★ ★★



Okleina Portasynchro 3D ★★ ★★



CENNIK NETTO | BRUTTO PLN

MODELE

1.1, 2.1, 3.1, 4.1, 5.1, 6.1

Portadecor,
Portasynchro 3D

~~255~~ | **313,65**

1.2, 2.2, 5.2, 6.2

~~325~~ | **399,75**

1.3, 2.3, 3.2, 4.2

~~390~~ | **479,70**

MODELE

1.1, 2.1, 3.1, 4.1, 5.1, 6.1

Portadecor,
Portasynchro 3D

209 | **257,07**

1.2, 2.2, 5.2, 6.2

229 | **281,67**

1.3, 2.3, 3.2, 4.2

299 | **367,77**

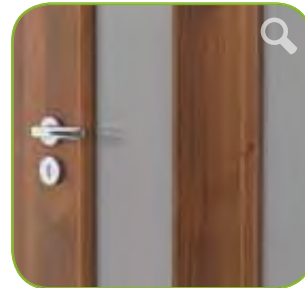

zamek srebrny lub złoty (połysk)

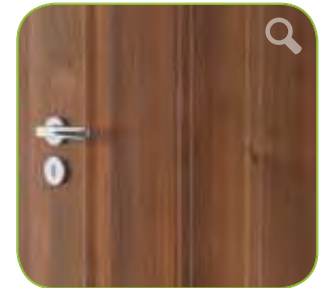

gustowna ramka

KONSTRUKCJA SKRZYDŁA

Wypełnienie skrzydła stanowi „plaster miodu”. W opcji za dopłatą dostępna: płyta wiórowa otworowa (modele 1.1, 2.1, 3.1, 4.1, 5.1, 6.1) lub płyta pełna (pozostałe modele) w ramie z klejonejki drewna iglastego wzmocnione wewnętrzny ramiakiem ze sklejki. Całość obłożona jest płytą HDF.

AKCESORIA W CENIE SKRZYDŁA

- Dwa zawiasy czopowe standard, dostępny także pakiet PRIME, patrz *Dopłaty*
- Trzy zawiasy (w skrzydle o wymiarze „100” lub „110”)
- Zamek: na klucz zwykły, z blokadą łazienkową lub dostosowany pod wkładkę patentową
- Szyba wzór: matowa hartowana lub „chinchilla”
- Pochwyty okrągły (do drzwi przesuwanych)

OŚCIEŻNICE, patrz str. 130

Do skrzydeł przylgowych i bezprzylgowych.

UWAGI

- Aprobata Techniczna AT-15-3691/2012, ITB Warszawa.
- Wypełnienie „płyta otworowa” i płyta pełna zawiera przygotowanie do skrótu w standardzie.
- Rozmiar „110” dostępny tylko z wypełnieniem „płyta wiórowa otworowa”. Wymiary przeszkleń jak w rozmiarze „100”.
- Możliwość dowolnego zestawienia wymiarów skrzydeł w drzwiach podwójnych. Przy drzwiach podwójnych bezprzylgowych należy zamawiać skrzydło czynne i bierne.

DOPLATY

rozmiar „100”, „110”	50 61,50
wypełnienie płytą wiórową otworową	70 86,10
wypełnienie płytą pełną	94 115,62
kratka, tuleje wentylacyjne lub podcięcie wentylacyjne	26 31,98
zawiasy PRIME (dotyczy dedykowanych ościeżnic)	20 24,60
nowy zamek z czołem połysk (srebrny lub złoty)	10 12,30
przygotowanie do skrótu (maksymalnie 60 mm)	26 31,98
zamek hakowy z pochwytyami bocznymi (drzwi przesuwne)	151 185,73
nakładki na zawiasy standard (komplet na jedną sztukę)	4,66 5,73
klamka z szyldem	(str. 156)

Subtelna dekoracja

Interesujący efekt wystroju zapewni kolekcja Porta STYL, która harmonijnie łączy wszechstronne walory dekoracyjne z indywidualnym podejściem do wnętrza



Porta STYL 2, Buk Bawaria



Porta STYL 1, Wenge



model 1



model 2



model 3



model 4



model 5



model 1*



model 2*



model 3*



model 4*



model 5*

* zamiast szyby wypełnienie dwustronnie okleinowanymi panelami

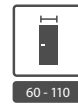

KOLORYSTYKA

Okleina Portadecor ★★☆☆



Okleina Portasynchro 3D ★★☆☆



Okleina CPL HQ ★★★★★



CENNIK NETTO | BRUTTO PLN

MODELE	Portadecor (Buk Bawaria)	Portadecor (pozostałe kolory) Portasynchro 3D	CPL HQ
1, 2	259 318,57	279 343,17	359 441,57
3, 4	309 380,07	319 392,37	399 490,77
5	429 527,67	449 552,27	529 650,67



ramka z szybą



panel

KONSTRUKCJA SKRZYDŁA

Modele 1, 2, 3 i 4 wypełnienie „plaster miodu” lub płyta wiórowa otworowa w ramie z klejki drewna iglastego wzmocniona wewnętrznym ramakiem ze sklejki (opcja za dopłatą). Model 5 wypełnienie płytą wiórową pełną. Całość obłożona jest płytą HDF.

AKCESORIA W CENIE SKRZYDŁA

- Dwa zawiasy czopowe standard, dostępny także pakiet PRIME, *patrz Dopłaty*
- Trzy zawiasy w skrzydle o wymiarze „100” lub „110”
- Zamek: na klucz zwykły, z blokadą łazienkową lub dostosowany pod wkładkę patentową
- Szyba wzór: matowa hartowana lub „chinchilla”
- Pochwyty okrągły (do drzwi przesuwanych)

OŚCIEŻNICE, *patrz str. 130*

Do skrzydeł przylgowych i bezprzylgowych.

UWAGI

- Aprobata Techniczna AT-15-3691/2012, ITB Warszawa.
- Rozmiar „100” i „110” jest niedostępny dla skrzydła model 5.
- Dwa rzędy tulei niedostępne dla skrzydła model 5.
- Wypełnienie „płyta otworowa” i płyta pełna zawiera przygotowanie do skrótów w standardzie.
- Rozmiar „110” dostępny tylko z wypełnieniem „płyta wiórowa otworowa”. Wymiary przeszkleń jak w rozmiarze „100”.
- Możliwość dowolnego zestawienia wymiarów skrzydeł w drzwiach podwójnych. Przy drzwiach podwójnych bezprzylgowych należy zamawiać skrzydło czynne i bierne.

DOPLĄTY

rozmiar „100”, „110”	50 61,50
wypełnienie płytą wiórową otworową	70 86,10
kratka, tuleje wentylacyjne lub podcięcie wentylacyjne	26 31,98
zawiasy PRIME (dotyczy dedykowanych ościeżnic)	20 24,60
nowy zamek z czołem połysk (srebrny lub złoty)	10 12,30
PROMOCJA – w drzwiach w pokryciu CPL – pakiet PRIME (srebrny lub złoty)	0 zł
przygotowanie do skrótów (maksymalnie 60 mm)	26 31,98
zamek hakowy z pochwytyami bocznymi (drzwi przesuwne)	151 185,73
nakładki na zawiasy standard (komplet na jedną sztukę)	4,66 5,73
klamka z szyldem	(str. 156)

Porta PASKY

od 249,- | 306,27

cena skrzydła netto | brutto (PLN)

Nowe możliwości

Zgodnie z aktualnymi trendami we wzornictwie prezentujemy kolekcję Porta PASKY.

To propozycja, która otwiera nowe możliwości w aranżacji wnętrza.



Porta PASKY 1, Jesion Srebrny



Porta PASKY 1, Dąb Szkarłatny



model 1

model 2



model 3

model 4



model 5

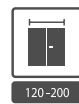

60 - 100

120 - 200

KOLORYSTYKA PASKÓW

Okleina Portadecor ★★☆☆



Okleina Portasynchro 3D ★★☆☆



CENNIK NETTO | BRUTTO PLN

MODELE

Lakierowane

1 249 | **306,27**2 - 5 499 | **613,77**

dekoracyjna listwa przy szybie



dekoracyjna listwa przy panelu

KONSTRUKCJA SKRZYDŁA

Skrzydło w kolorze białym. Wybiera się jedynie kolor pasków. Wypełnienie stanowi „plaster miodu” lub płyta wiórowa w ramie z klejonki drewna iglastego wzmocniona wewnętrznym ramiakiem ze sklejki (opcja za dopłatą). Całość obłożona jest płytą HDF. Wzory przeszklone z szybą matową hartowaną o grubości 8 mm, która stanowi element konstrukcyjny skrzydła.

AKCESORIA W CENIE SKRZYDŁA

- Dwa zawiasy czopowe standard, dostępny także pakiet PRIME, patrz *Dopłaty*
- Trzy zawiasy w skrzydle o wymiarze „100” lub „110”
- Zamek: na klucz zwykły, z blokadą łazienkową lub dostosowany pod wkładkę patentową
- Szyba matowa hartowana

OŚCIEŻNICE, patrz str. 130

Do skrzydeł przylgowych i bezprzylgowych.

UWAGI

- Aprobata Techniczna AT-15-3691/2012, ITB Warszawa.
- Wypełnienie „płyta otworowa” i płyta pełna zawiera przygotowanie do skrótów w standardzie.
- Rozmiar „110” dostępny tylko z wypełnieniem „płyta wiórowa”.
- Możliwość dowolnego zestawienia wymiarów skrzydeł w drzwiach podwójnych. Przy drzwiach podwójnych bezprzylgowych należy zamawiać skrzydło czynne i bierne.

DOPŁATY (OPCJE)

rozmiar „100”, „110”	50 61,50
wypełnienie płytą otworową i/lub pełną	70 86,10
tuleje wentylacyjne	26 31,98
zawiasy PRIME (dotyczy dedykowanych ościeżnic)	20 24,60
nowy zamek z czołem połysk (srebrny lub złoty)	10 12,30
przygotowanie do skrótów (maksymalnie 60 mm)	26 31,98
zamek hakowy z pochwytyami bocznymi (drzwi przesuwne)	151 185,73
nakładki na zawiasy standard (komplet na jedną sztukę)	4,66 5,73
klamka z szyldem	(str. 156)

Porta TWIST

od 352,- | 432,96

cena skrzydła netto | brutto (PLN)

Wyróżnij się

W proponowanych modelach drzwi Porta TWIST, prosta forma i ostre kontury zostały złagodzone dzięki zastosowaniu luków i krzywizn, które swoim kształtem mogą nawiązywać do charakteru pomieszczenia.



Porta TWIST A.3, Orzech Bielony



Porta TWIST A.3, Orzech Verona 1



model A.0



model A.1



model A.3



model B.0



model B.1



model B.2



model C.0



model C.1



model D.0



model D.1



KOLORYSTYKA

Okleina Portadecor ★★ ★★



Okleina Portasynchro 3D ★★ ★★



CENNIK NETTO | BRUTTO PLN

MODELE

wszystkie modele

Portadecor,
Portasynchro 3D

352 | **432,96**

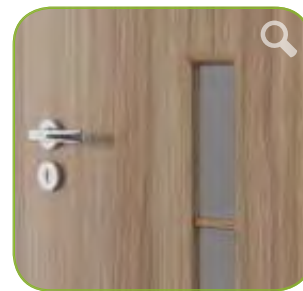

delikatna ramka z szybą

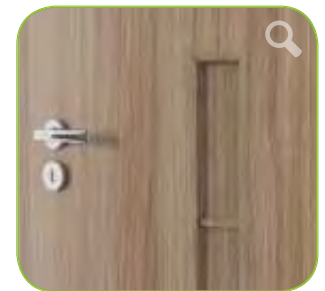

delikatna ramka z panelem

KONSTRUKCJA SKRZYDŁA

Wypełnienie stanowi konstrukcja mieszana „plastra miodu” i płyty stabilizującej lub płyty pełnej wzmocnionej sklejką (opcja za dopłatą). Całość obłożona jest płytą HDF. Konstrukcje skrzydła uzupełniają zamiennie szyba lub panel płaski.

AKCESORIA W CENIE SKRZYDŁA

- Dwa zawiasy czopowe standard, dostępny także pakiet PRIME, patrz *Dopłaty*
- Trzy zawiasy (w skrzydle o wymiarze „100” lub „110”)
- Zamek: na klucz zwykły, z blokadą łazienkową lub dostosowany pod wkładkę patentową
- Szyba matowa
- Pochwyty okrągły (do drzwi przesuwnych)

OŚCIEŻNICE, patrz str. 130

Do skrzydeł przylgowych i bezprzylgowych.

UWAGI

- Aprobata Techniczna AT-15-3691/2012, ITB Warszawa.
- Wypełnienie „płyta pełna wzmocniona sklejką” zawiera przygotowanie do skrótów w standardzie.
- Rozmiar „60” i „120” (dwuskrzydłowe) jest niedostępny dla modeli A i D.
- Rozmiar „110” dostępny tylko z wypełnieniem z płyty pełnej wzmocnionej sklejką.
- Możliwość dowolnego zestawienia wymiarów skrzydeł w drzwiach podwójnych. Przy drzwiach podwójnych bezprzylgowych należy zamawiać skrzydło czynne i bierne.

DOPLĄTY

rozmiar „100”, „110”	50 61,50
wypełnienie płytą otworową i/lub pełną	70 86,10
kratka, tuleje wentylacyjne lub podcięcie wentylacyjne	26 31,98
zawiasy PRIME (dotyczy dedykowanych ościeżnic)	20 24,60
nowy zamek z czołem połysk (srebrny lub złoty)	10 12,30
przygotowanie do skrótów (maksymalnie 60 mm)	26 31,98
zamek hakowy z pochwytyami bocznymi (drzwi przesuwne)	151 185,73
nakładki na zawiasy standard (komplet na jedną sztukę)	4,66 5,73
klamka z szyldem	(str. 156)

Porta FOCUS

od 199,- | 244,77

cena skrzydła netto | brutto (PLN)

Więcej światła

Modele przeszklone to propozycja dla ludzi ceniących sobie swobodę przestrzeni, dla których naturalne światło pełni istotną rolę przy projektowaniu wnętrz.

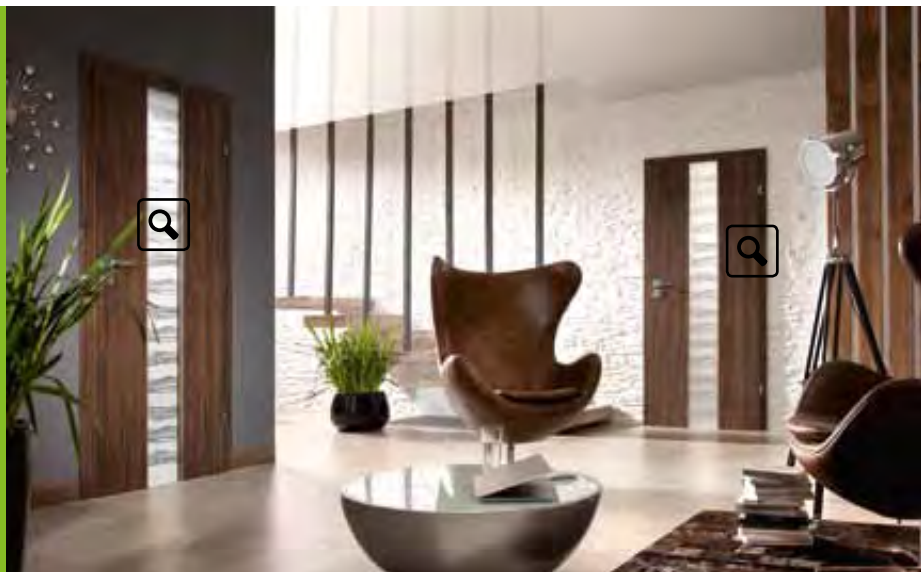

Porta FOCUS 2.0, Dąb Ciemny



Porta FOCUS 2.0, Dąb Jasny, szyba mat

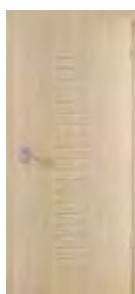

model 1.B

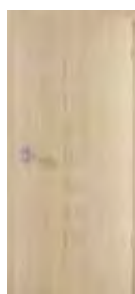

model 1.C



model 1.D



model 1.E



model 2.0
szyba matowa



model 2.0
szyba „zebra”
biała mat



model 2.0
szyba „kratka”
biała mat



model 2.0
szyba „drabinka”



model 2.0
szyba
„kwadraciki”



model 2.0
szyba „falka”



model 2.0
szyba „grecja”



model 3.A



model 3.B



model 3.C



KOLORYSTYKA

Okleina Portadecor ★★★



Okleina Portasynchro 3D ★★★



CENNIK NETTO | BRUTTO PLN

MODELE

Model	Netto	Brutto
Portadecor, Portasynchro 3D		
1.B - 1.E	315	387,45
2.0, 3.A - 3.C	608	747,84
1.B - 1.E	199	244,77
2.0, 3.A - 3.C	489	601,47

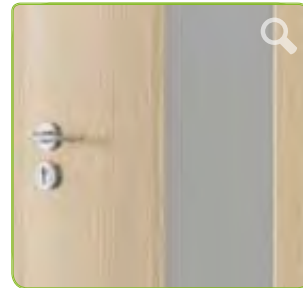

łączenie z szybą

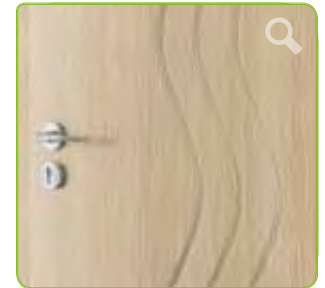

frezowanie

KONSTRUKCJA SKRZYDŁA

Wypełnienie stanowi „plaster miodu” lub płyta wiórowa w ramie z klejonej drewna iglastego wzmocniona wewnętrznym ramiakiem ze sklejki (opcja za dopłatą). Całość obłożona jest płytą HDF. Wzory przeszklone z szybą matową hartowaną o grubości 8 mm, która stanowi element konstrukcyjny skrzydła.

AKCESORIA W CENIE SKRZYDŁA

- Dwa zawiasy czopowe standard, dostępny także pakiet PRIME, patrz *Dopłaty*
- Trzy zawiasy w skrzydle o wymiarze „100” lub „110”
- Zamek: na klucz zwykły, z blokadą łazienkową lub dostosowany pod wkładkę patentową
- Szyba matowa hartowana
- Szyba hartowana „kratka” lub „zebra” przezroczysta (biała i brązowa)
- Pochwyty okrągły (do drzwi przesuwnych)

OŚCIEŻNICE, patrz str. 130

Do skrzydeł przylgowych i bezprzylgowych.

UWAGI

- Aprobata Techniczna AT-15-3691/2012, ITB Warszawa.
- Kratka i podcięcie wentylacyjne dostępne tylko w skrzydłach pełnych grupy 1.
- Wypełnienie „płyta otworowa” i płyta pełna zawiera przygotowanie do skrótu w standardzie.
- Szyba w stałej szerokości, niezależnie od szerokości skrzydła.
- Rozmiar „110” dostępny tylko w wypełnieniu „płyta wiórowa”.
- Możliwość dowolnego zestawienia wymiarów skrzydeł w drzwiach podwójnych. Przy drzwiach podwójnych bezprzylgowych należy zamawiać skrzydło czynne i bierne.

DOPLĄTY

rozmiar „100”, „110”	50	61,50
szyby „kratka” lub „zebra” mat (biała i brązowa)		
dopłata do wersji z szybą matową	25	30,75
wypełnienie płytą wiórową otworową	70	86,10
kratka, tuleje wentylacyjne lub podcięcie wentylacyjne	26	31,98
zawiasy PRIME (dotyczy dedykowanych ościeżnic)	20	24,60
nowy zamek z czołem połysk (srebrny lub złoty)	10	12,30
przygotowanie do skrótu (maksymalnie 60 mm)	26	31,98
zamek hakowy z pochwytyami bocznymi (drzwi przesuwne)	151	185,73
nakładki na zawiasy standard (komplet na jedną sztukę)	4,66	5,73
klamka z szyldem		(str. 156)

Bogactwo kolorów

Porta FIT to szeroka gama produktów dostosowana do indywidualnych wymagań klienta. Bogata gama kolorów w pełni uzupełnia całą kolekcję pozwalając na stworzenie indywidualnych aranżacji wnętrz.



Porta FIT A.6, Orzech Verona 2



Porta FIT C.3, Orzech



model A.0



model A.2



model A.6



model B.2



model B.5



model C.1



model C.2



model C.3



model D.0



model D.1



model D.2



model D.3



model I.0



model I.1



KOLORYSTYKA

Okleina Portadecor ★★★★★



Okleina Portasynchro 3D ★★★★★



Okleina Portadur ★★★★★

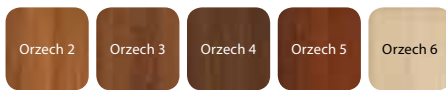

Okleina CPL HQ ★★★★★



CENNIK NETTO | BRUTTO PLN

MODELE

MODELE	Portadecor, Portasynchro 3D	Portadur	CPL HQ
A.2 - C.3	336 413,28	423 520,29	445 547,35
D.0 - D.3	451 554,73	537 660,51	559 687,57
I.0 - I.1	336 413,28	423 520,29	445 547,35
A.2 - C.3	299 367,77	369 453,87	379 466,17
D.0 - D.3	399 490,77	479 589,17	479 589,17
I.0 - I.1	299 367,77	369 453,87	379 466,17



ramka z szybą



ramka z panelem

KONSTRUKCJA SKRZYDŁA

W modelach A, B, C oraz I wypełnienie „plaster miodu” i płyta stabilizująca lub w całości z płyta pełna wzmocniona sklejką (opcja za dopłatą), w modelu D płyta pełna. Całość obłożona jest płytą HDF. W wykończeniu CPL HQ, boki skrzydła pokryte są taśmą brzegową ABS.

AKCESORIA – W CENIE SKRZYDŁA

- Dwa zawiasy czopowe standard, dostępny także pakiet PRIME, patrz Dopłaty
- Trzy zawiasy w skrzydle o wymiarze „100” oraz we wszystkich rozmiarach w okleinie Portadur
- Zamek: na klucz zwykły, z blokadą łazienkową lub dostosowany pod wkładkę patentową
- Szyba matowa hartowana lub „chinchilla”, MasterCarre¹
- Pochwyty okrągły (do drzwi przesuwanych)

OŚCIEŻNICE, patrz str. 130

Do skrzydeł przylgowych i bezprzylgowych.

UWAGI

- Aprobata Techniczna AT-15-3691/2012, ITB Warszawa.
- Dla rozmiaru „110” z uwagi na wielkość przeszklenia w modelu A szyba matowa nie jest hartowana.
- Możliwość dowolnego zestawienia wymiarów skrzydeł w drzwiach podwójnych. Przy drzwiach podwójnych bezprzylgowych należy zamawiać skrzydło czynne i bierne.

1 Do wyczerpania zapasów.

DOPLĄTY (OPCJE)

rozmiar „100	50 61,50
wypełnienie płytą otworową i/lub pełną	70 86,10
szyby „kratka” mat (biała i brązowa) – tylko dla skrzydeł grupy 4	25 30,75
kratka, tuleje wentylacyjne lub podcięcie wentylacyjne	26 31,98
zawiasy PRIME (dotyczy dedykowanych ościeżnic)	20 24,60
nowy zamek z czołem połysk (srebrny lub złoty)	10 12,30
PROMOCJA – w drzwiach w pokryciu CPL – pakiet PRIME	0 zł
przygotowanie do skrótu (maksymalnie 60 mm)	26 31,98
zamek hakowy z pochwytyami bocznymi (drzwi przesuwne)	151 185,73
nakładki na zawiasy standard (komplet na jedną sztukę)	4,66 5,73
klamka z szyldem	(str. 156)

Bogactwo kolorów

Porta FIT to szeroka gama produktów dostosowana do indywidualnych wymagań klienta. Bogata gama kolorów w pełni uzupełnia całą kolekcję pozwalając na stworzenie indywidualnych aranżacji wnętrz.



Porta FIT H.3, Biały



Porta FIT G.5, Wenge

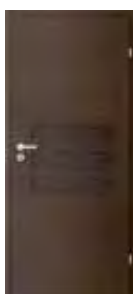

model E.0



model E.3



model F.2



model F.3



model F.6



model G.2



model G.3



model G.4



model G.5



model H.1



model H.2



model H.3



model H.4



KOLORYSTYKA

Okleina Portadecor (z pionowym ułożeniem słoїв) ★★★



Okleina Portasynchro 3D (z pionowym ułożeniem słoїв) ★★★



Okleina Portadur ★★★★★



Okleina CPL HQ ★★★★★



CENNIK NETTO | BRUTTO PLN

MODELE	Portadecor, Portasynchro 3D	Portadur	CPL HQ
E.0 - H.4	412 506,76	499 613,77	520 639,60
E.0 - H.4	319 392,37	379 466,17	399 490,77



ramka z szybą

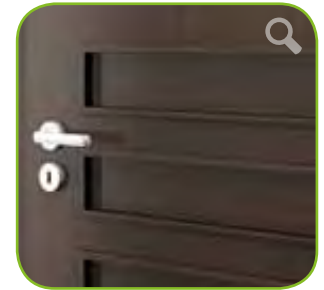

ramka z panelem

KONSTRUKCJA SKRZYDŁA

Wypełnienie stanowi „plaster miodu” i płyta stabilizująca lub w całości płyta pełna wzmocniona sklejką (opcja za dopłatą). Całość obłożona jest płytą HDF. Konstrukcje skrzydła uzupełniają szyba lub panel płaski. W wykonaniu CPL HQ boki skrzydła pokryte są taśmą brzegową ABS.

AKCESORIA – W CENIE SKRZYDŁA

- Dwa zawiasy czopowe standard, dostępny także pakiet PRIME, patrz Dopłaty
- Trzy zawiasy w skrzydle o wymiarze „100” oraz we wszystkich rozmiarach w okleinie Portadur
- Zamek: na klucz zwykły, z blokadą łazienkową lub dostosowany pod wkładkę patentową
- Szyba matowa hartowana lub „chinchilla”, MasterCarre¹
- Szyba hartowana „kratka” przezroczysta (biała i brązowa) – tylko dla skrzydeł grupy H
- Pochwyty okrągły (do drzwi przesuwanych)

OŚCIEŻNICE, patrz str. 130

Do skrzydeł przylgowych i bezprzylgowych.

UWAGI

- Aprobata Techniczna AT-15-3691/2012, ITB Warszawa.
- Kratka, tuleje wentylacyjne 2 rzędy niedostępne dla modelu H.
- Rozmiar „100” występuje wyłącznie w usłojeniu pionowym.
- Możliwość dowolnego zestawienia wymiarów skrzydeł w drzwiach podwójnych. Przy drzwiach podwójnych bezprzylgowych należy zamawiać skrzydło czynne i bierne.

1 do wyczerpania zapasów

DOPLĄTY (OPCJE)

rozmiar „100”	50 61,50
wypełnienie płytą otworową i/lub pełną	70 86,10
szyby „kratka” mat (biała i brązowa) – tylko dla skrzydeł grupy 4	25 30,75
kratka, tuleje wentylacyjne lub podcięcie wentylacyjne	26 31,98
zawiasy PRIME (dotyczy dedykowanych ościeżnic)	20 24,60
nowy zamek z czołem połysk (srebrny lub złoty)	10 12,30
PROMOCJA – w drzwiach w pokryciu CPL – pakiet PRIME	0 zł
przygotowanie do skrótu (maksymalnie 60 mm)	26 31,98
zamek hakowy z pochwytyami bocznymi (drzwi przesuwne)	151 185,73
nakładki na zawiasy standard (komplet na jedną sztukę)	4,66 5,73
klamka z szyldem	(str. 156)

Modne rozwiązania

Wysoka jakość materiałów, atrakcyjne i popularne wzornictwo, oraz różne rodzaje przeskleń to główne atuty tej kolekcji. Modele z tej grupy znajdują zastosowanie zarówno we wnętrzach mieszkalnych, jak i biurowych.



Porta NOVA 2.2 z lustrem



Porta NOVA 1.1, Orzech 3



model 1.1



model 1.2



model 1.3



model 2.1



model 2.2



model 2.2
z lustrem



model 3.1



model 3.2

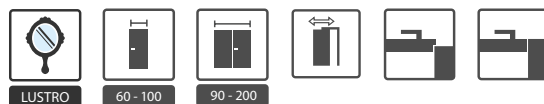

KOLORYSTYKA

Okleina Portadecor (z pionowym ułożeniem słoїв) ★★★



Okleina Portasynchro 3D (z pionowym ułożeniem słoїв) ★★★



Okleina Portadur ★★★★★

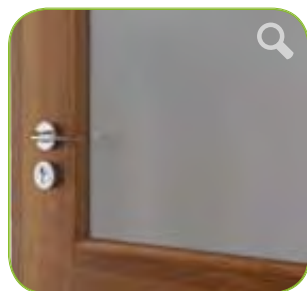
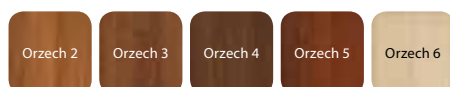

ramka z szybą



ramka z płyciną

KONSTRUKCJA SKRZYDŁA

Rama skrzydła jest wykonana z klejonejki drewna iglastego. Wypełnienie skrzydeł: grupa 1 – „plaster miodu” lub płyta wiórowa otworowa wzmocniona wewnętrznym ramiakiem ze sklejki (opcja za dopłatą), grupa 2 i 3 – płyta wiórowa pełna. Całość obłożona jest płytą HDF. Model 2.2 możliwy do wykonania z lustrem na jedną lub na dwie strony.

AKCESORIA W CENIE SKRZYDŁA

- Zamek: na klucz zwykły, z blokadą łazienkową lub dostosowany pod wkładkę patentową
- Dwa zawiasy czopowe standard lub trzy zawiasy w skrzydle o wymiarze „100” oraz w okleinie Portadur, dostępny także pakiet PRIME, *patrz Dopłaty*
- Szyba – wzory: „chinchilla”, „żaluzja”^{1,2}, matowa, MasterCarre²
- Szyba hartowana „kratka” przezroczysta (biała i brązowa)
- Przygotowanie do skrótu maksymalnie 60 mm (tylko grupa 2 i 3)
- Pochwyty okrągły (do drzwi przesuwnych)

OŚCIEŻNICE, *patrz str. 130*

Do skrzydeł przylgowych i bezprzylgowych.

UWAGI

- Aprobata Techniczna AT-15-3691/2012, ITB Warszawa.
- Kratka, tuleje wentylacyjne 2 rzędy dostępne tylko dla modeli grupy 1.
- Wypełnienie „płyta otworowa” i płyta pełna zawiera przygotowanie do skrótu w standardzie.

CENNIK NETTO | BRUTTO PLN

		Portadecor, Portasynchro 3D		
		Szyba „chinchilla”	Szyba „żaluzja”	„MasterCarre”, „kratka” przezroczysta (biała i brązowa)
MODELE				
1.1	253 311,19	253 311,19	253 311,19	
1.2	322 396,06	334 410,82	347 426,81	
1.3	350 430,50	388 477,24	420 516,60	
2.1	447 549,81	447 549,81	447 549,81	
2.2	447 549,81	–	515 633,45	
3.1	447 549,81	447 549,81	447 549,81	
3.2	447 549,81	470 578,10	494 607,62	
		Portadur		
MODELE		Szyba „chinchilla”	Szyba „żaluzja”	„MasterCarre”, „kratka” przezroczysta (biała i brązowa)
1.1	303 372,69	303 372,69	303 372,69	
1.2	372 457,56	384 472,32	397 488,31	
1.3	400 492,00	438 538,74	470 578,10	
2.1	497 611,31	497 611,31	497 611,31	
2.2	497 611,31	–	565 694,95	
3.1	497 611,31	497 611,31	497 611,31	
3.2	497 611,31	520 639,60	544 669,12	

- Rozmiar „100” dostępny tylko w grupie 1 i 3 występuje wyłącznie w usłojeniu pionowym.
- Możliwość dowolnego zestawienia wymiarów skrzydeł w drzwiach podwójnych. Skrzydło bierne (dostawka) w rozmiarach „30”, „40”, „50” tylko w wersji pełnej w usłojeniu pionowym. Przy drzwiach podwójnych bezprzylgowych należy zamawiać skrzydło czynne i bierne.

1. Niedostępne dla modelu 2.2.
2. Do wyczerpania zapasów.

DOPLATY

rozmiar „100”	50 61,50
wypełnienie płytą wiórową otworową	70 86,10
szyby „kratka” mat (biała i brązowa)	
–dopłata do wersji z szybą matową/MasterCarre	25 30,75
lustro na jedną stronę	150 184,50
lustro na dwie strony	300 369,00
kratka, tuleje wentylacyjne lub podcięcie wentylacyjne	26 31,98
zawiasy PRIME (dotyczy dedykowanych ościeżnic)	20 24,60
nowy zamek z czołem połysk (srebrny lub złoty)	10 12,30
przygotowanie do skrótu (maksymalnie 60 mm) (grupa 1)	26 31,98
bulaj – ze stali nierdzewnej (model 1.1)	401 493,23
zamek hakowy z pochwytyami bocznymi (drzwi przesuwne)	151 185,73
nakładki na zawiasy standard (komplet na jedną sztukę)	4,66 5,73
klamka z szyldem	(str. 156)

Modne rozwiązania

Wysoka jakość materiałów, atrakcyjne i popularne wzornictwo, oraz różne rodzaje przeszkleń to główne atuty tej kolekcji. Modele z tej grupy znajdują zastosowanie zarówno we wnętrzach mieszkalnych, jak i biurowych.

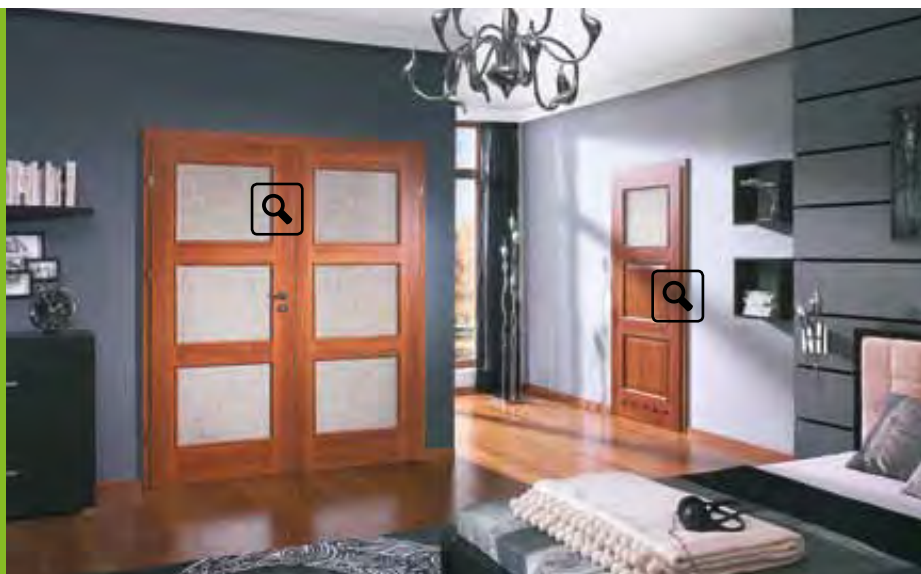

Porta NOVA 4.3, 4.4, Orzech 3



Porta NOVA 5.5, Orzech 4



model 4.1



model 4.2



model 4.3



model 4.4



model 5.1



model 5.2



model 5.3



model 5.4



model 5.5



KOLORYSTYKA

Okleina Portadecor (z pionowym ułożeniem słoju) ★★★



Okleina Portasynchro 3D (z pionowym ułożeniem słoju) ★★★



Okleina Portadur ★★★★★

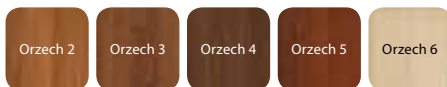

CENNIK NETTO | BRUTTO PLN

MODELE	Portadecor, Portasynchro 3D		Portadur	
	Szyba „chinchilla”, „żaluzja” lub pełne	„MasterCarre”, „kratka” przezroczysta	Szyba „chinchilla”, „żaluzja” lub pełne	„MasterCarre”, „kratka” przezroczysta (biała i brązowa)
4.1	474 583,02	474 583,02	524 644,52	524 644,52
4.2	474 583,02	499 613,77	524 644,52	549 675,27
4.3	474 583,02	524 644,52	524 644,52	574 706,02
4.4	474 583,02	548 674,04	524 644,52	598 735,54
5.1	514 632,22	514 632,22	564 693,72	564 693,72
5.2	514 632,22	539 662,97	564 693,72	589 724,47
5.3	514 632,22	564 693,72	564 693,72	614 755,22
5.4	514 632,22	589 724,47	564 693,72	639 785,97
5.5	514 632,22	614 755,22	564 693,72	664 816,72

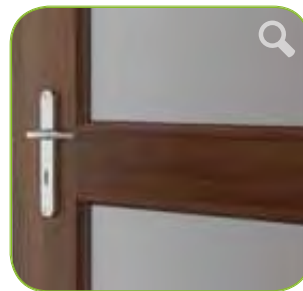

ramka z szybą



ramka z płyciną

KONSTRUKCJA SKRZYDŁA

Rama skrzydła jest wykonana z klejonej drewna iglastego. Wypełnienie stanowi płyta wiórowa pełna. Całość obłożona jest płytą HDF.

AKCESORIA W CENIE SKRZYDŁA

- Zamek: na klucz zwykły, z blokadą łazienkową lub dostosowany pod wkładkę patentową
- Dwa zawiasy czopowe standard lub trzy zawiasy w skrzydle o wymiarze „100” oraz w okleinie Portadur, dostępny także pakiet PRIME, *patrz Dopląty*
- Szyba – wzory: „chinchilla”, „żaluzja”, MasterCarre¹ lub matowa hartowana
- Szyba hartowana „kratka” przezroczysta (biała i brązowa)
- Przygotowanie do skrót maksymalnie 60 mm
- Pochwyty okrągły (do drzwi przesuwanych)

OŚCIEŻNICE, *patrz str. 130*

Do skrzydeł przylgowych i bezprzylgowych.

UWAGI

- Aprobata Techniczna AT-15-3691/2012, ITB Warszawa.
- Rozmiar „100” występuje wyłącznie w usłojeniu pionowym.
- Możliwość dowolnego zestawienia wymiarów skrzydeł w drzwiach podwójnych. Przy drzwiach podwójnych bezprzylgowych należy zamawiać skrzydło czynne i bierne.

1 Do wyczerpania zapasów.

DOPLĄTY

rozmiar „100”	50 61,50
szyby „kratka” mat (biała i brązowa) dopłata do wersji z szybą matową	25 30,75
podcięcie wentylacyjne lub tuleje wentylacyjne (1 rząd)	26 31,98
zawiasy PRIME (dotyczy dedykowanych ościeżnic)	20 24,60
nowy zamek z czołem połysk (srebrny lub złoty)	10 12,30
zamek hakowy z pochwytyami bocznymi (drzwi przesuwne)	151 185,73
nakładki na zawiasy standard (komplet na jedną sztukę)	4,66 5,73
klamka z szyldem	(str. 156)

Klasyczne piękno

Wysoka jakość materiałów, atrakcyjne i popularne wzornictwo, oraz różne rodzaje przeszkleń to główne atuty tej kolekcji. Modele z tej grupy znajdują zastosowanie zarówno we wnętrzach mieszkalnych, jak i biurowych.

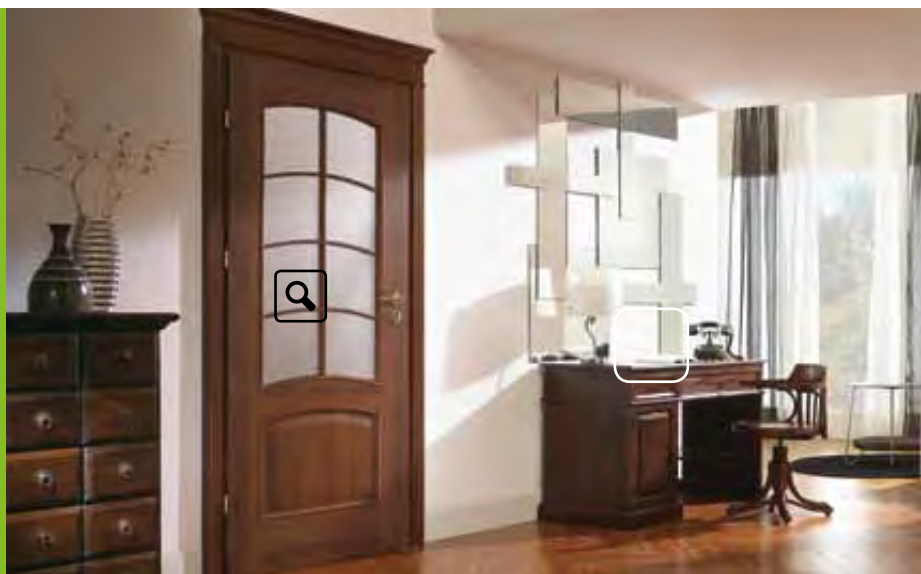

Porta NOVA 6.4, Orzech 4



Porta NOVA 6.4, Orzech 3



model 6.1

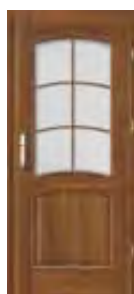

model 6.2



model 6.3



model 6.4



model 6.5



model 7.1

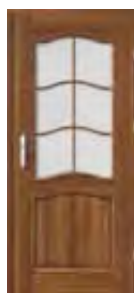

model 7.2



model 7.3



model 7.4



model 7.5



KOLORYSTYKA

Okleina Portadecor (z pionowym ułożeniem słoju) ★★★



Okleina Portasynchro 3D (z pionowym ułożeniem słoju) ★★★



Okleina Portadur ★★★★★

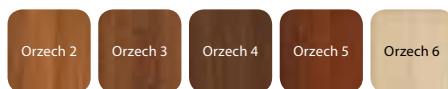

CENNIK NETTO | BRUTTO PLN

	Portadecor, Portasynchro 3D		Portadur	
MODELE	Szyba „chinchilla”, „załuża” lub pełne	Szyba matowa	Szyba „chinchilla”, „załuża” lub pełne	Szyba matowa
6.1 – 7.5	514 632,22	564 693,72	564 693,72	614 755,22



ramka z szybą



ramka z pływca

KONSTRUKCJA SKRZYDŁA

Rama skrzydła jest wykonana z klejonej drewna iglastego. Wypełnienie stanowi płyta wiórowa pełna. Całość obłożona jest płytą HDF.

AKCESORIA W CENIE SKRZYDŁA

- Zamek: na klucz zwykły, z blokadą łazienkową lub dostosowany pod wkładkę patentową
- Dwa zawiasy czopowe standard lub trzy zawiasy w skrzydle o wymiarze „100” oraz w okleinie Portadur, dostępny także pakiet PRIME, *patrz Dopląty*
- Szyba – wzór: „chinchilla”
- Przygotowanie do skrótu maksymalnie 60 mm
- Pochwyty okrągły (do drzwi przesuwanych)

OŚCIEŻNICE, *patrz str. 130*

Do skrzydeł przylgowych i bezprzylgowych.

UWAGI

- Aprobata Techniczna AT-15-3691/2012, ITB Warszawa.
- Kratka i tuleje wentylacyjne 2 rzędy dostępne tylko dla modeli 6.5, 7.5.
- Rozmiar „100” występuje wyłącznie w usłojeniu pionowym.
- Możliwość dowolnego zestawienia wymiarów skrzydeł w drzwiach podwójnych. Przy drzwiach podwójnych bezprzylgowych należy zamawiać skrzydło czynne i bierne..

DOPLĄTY

rozmiar „100”	50 61,50
kratka, tuleje wentylacyjne lub podcięcie wentylacyjne	26 31,98
zawiasy PRIME (dotyczy dedykowanych ościeżnic)	20 24,60
nowy zamek z czołem połysk (srebrny lub złoty)	10 12,30
zamek hakowy z pochwyty bocznymi (drzwi przesuwne)	151 185,73
nakładki na zawiasy standard (komplet na jedną sztukę)	4,66 5,73
klamka z szyldem	(str. 156)
szyba matowa hartowana	50 61,50

Nowoczesne dodatki

Niezwykły charakter drzwi Porta LINE zawdzięczają wkomponowanym w płaszczyznę skrzydła aluminiowym intarsjom.

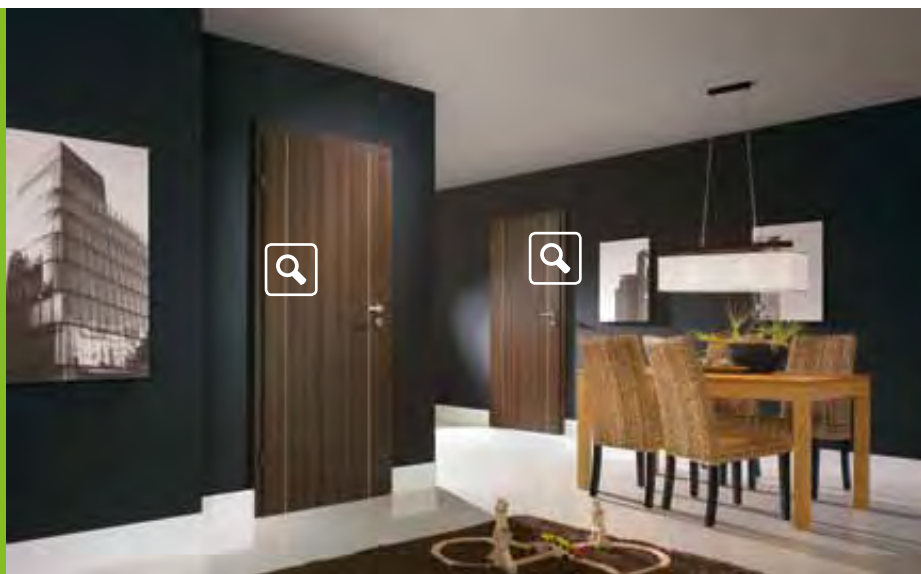

Porta LINE A.1, Dąb Milano 5



Porta LINE B.1, Orzech



model A.1



model A.3



model B.1



model C.1



model D.1

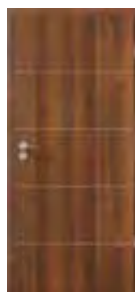

model E.1



KOLORYSTYKA

Okleina Portadecor ★★☆☆



Okleina Portasynchro 3D ★★☆☆



Okleina Portaperfect 3D ★★★★★



*kolor dostępny od maja 2013

Okleina Portadur ★★☆☆

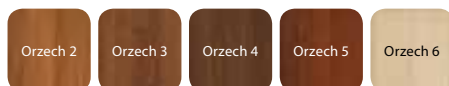

Okleina CPL HQ ★★★★★



CENNIK NETTO | BRUTTO PLN

MODELE

A.1 - E.1

Portadecor, Portasynchro 3D	Portadur	CPL HQ, Portaperfect 3D
349 429,27	399 490,77	419 515,37



intarsja srebrna



intarsja złota

KONSTRUKCJA SKRZYDŁA

Wypełnienie stanowi „plaster miodu” lub płyta wiórowa otworowa w ramie z klejanki drewna iglastego. Całość obłożona jest płytą HDF. Skrzydła uzupełnione są aluminiowymi intarsjami w kolorze srebrnym lub złotym o szerokości 6 mm. W wykonaniu CPL HQ boki skrzydła pokryte są taśmą brzegową ABS.

AKCESORIA W CENIE SKRZYDŁA

- Dwa zawiasy czopowe standard, dostępny także pakiet PRIME, patrz Dopląty
- Trzy zawiasy w skrzydle o wymiarze „100” oraz we wszystkich rozmiarach w okleinie Portadur
- Zamek: na klucz zwykły, z blokadą łazienkową lub dostosowany pod wkładkę patentową
- Pochwyty okrągły (do drzwi przesuwnych)

OŚCIEŻNICE, patrz str. 130

Do skrzydeł przylgowych i bezprzylgowych.

UWAGI

- Aprobata Techniczna AT-15-3691/2012, ITB Warszawa.
- Tuleje wentylacyjne niedostępne dla modelu D.1.
- Przygotowanie do skrótów za dopłatą dotyczy skrzydeł z wypełnieniem „plaster miodu”.

- Wypełnienie „płyta otworowa” i płyta pełna zawiera przygotowanie do skrótów w standardzie.
- Rozmiar „110” dostępny tylko z wypełnieniem „płyta wiórowa otworowa”.
- Model A.3 niemożliwy do wykonania w rozmiarze „100” i „110”.
- Model A.3 w Portadur w usłojeniu pionowo-poziomym.
- Możliwość dowolnego zestawienia wymiarów skrzydeł w drzwiach podwójnych. Przy drzwiach podwójnych bezprzylgowych należy zamawiać skrzydło czynne i bierne.

DOPLĄTY

rozmiar „100”, „110”	50 61,50
wypełnienie płytą wiórową otworową	70 86,10
tuleje wentylacyjne lub podcięcie wentylacyjne	26 31,98
zawiasy PRIME (dotyczy dedykowanych ościeżnic)	20 24,60
nowy zamek z czołem połysk (srebrny lub złoty)	10 12,30
PROMOCJA – w drzwiach w pokryciu CPL – pakiet PRIME	0 zł
przygotowanie do skrótów (maksymalnie 60 mm)	26 31,98
bulaj – ze stali nierdzewnej (nieдоступny dla modelu E.1)	401 493,23
zamek hakowy z pochwytyami bocznymi (drzwi przesuwne)	151 185,73
nakładki na zawiasy standard (komplet na jedną sztukę)	4,66 5,73
kłamekka z szyldem	(str. 156)

Okleinowane CPL

od 289,- | 355,47

cena skrzydła netto | brutto (PLN)

Podwyższona odporność

Zalecane zastosowanie tego produktu do wszystkich rodzajów pomieszczeń, a szczególnie wszędzie tam gdzie drzwi narażone są na intensywne użytkowanie z sugerowanym przeznaczeniem do hoteli, budynków biurowych, miejsc użyteczności publicznej oraz mieszkań o podwyższonym standardzie.



Okleinowane CPL 5.5, Dąb Milano 5



Okleinowane CPL 1.1, Dąb Milano 1



model 1.1



model 1.2



model 1.3



model 5.1



model 5.2



model 5.3



model 5.4



model 5.5



60 - 110



90 - 200



KOLORYSTYKA

Okleina CPL HQ ★★★★★



Sprawdź możliwości realizacji innych modeli w Porta KONTRAKT, patrz str. 176

CENNIK NETTO | BRUTTO PLN

MODELE

	CPL HQ 0,2 szyba „chinchilla”	CPL HQ 0,7 szyba „chinchilla”	CPL HQ 0,2 szyba matowa lub „kratka” przezroczysta (biała, brązowa)	CPL HQ 0,7 szyba matowa lub „kratka” przezroczysta (biała, brązowa)
1.1	289 355,47	399 490,77	289 355,47	399 490,77
1.2	349 429,27	459 564,57	369 453,87	479 589,17
1.3	369 453,87	479 589,17	439 539,97	549 675,27
5.1	585 719,55	–	585 719,55	–
5.2	585 719,55	–	610 750,30	–
5.3	585 719,55	–	635 781,05	–
5.4	585 719,55	–	660 811,80	–
5.5	585 719,55	–	685 842,55	–

Okleinowane CPL

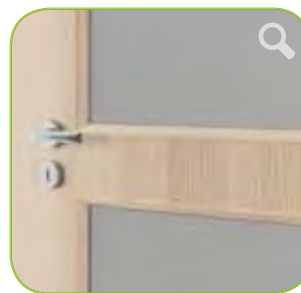

ramka z szybą kratka

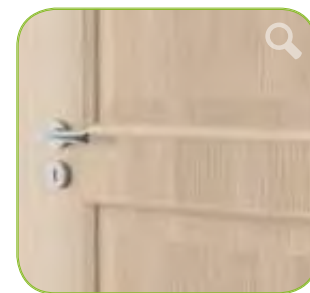

ramka z pływina

KONSTRUKCJA SKRZYDŁA

Grupa 1 – „plaster miodu” lub płyta wiórowa otworowa wzmocniona wewnętrznym ramiakiem ze sklejki (opcja za dopłatą), grupa 5 – płyta wiórowa pełna. Całość obłożona jest płytą HDF. Boki skrzydła pokryte są taśmą brzegową ABS.

AKCESORIA W CENIE SKRZYDŁA

- Zamek: na klucz zwykły, z blokadą łazienkową lub dostosowany pod wkładkę patentową
- Dwa zawiasy czopowe standard lub PRIME
- Trzy zawiasy (w skrzydle o wymiarze „100” i „110”)
- Szyba – wzory: „chinchilla”, matowa lub „kratka” przezroczysta (biała i brązowa)
- Przygotowanie do skrótu (max 60 mm) (tylko grupa 5)
- Pochwyty okrągłe (do drzwi przesuwanych)

OŚCIEŻNICE, patrz str. 130

Do skrzydeł przylgowych i bezprzylgowych.

UWAGI

- Aprobata Techniczna AT-15-3691/2012, ITB Warszawa.
- Wypełnienie „płyta otworowa” i płyta pełna zawiera przygotowanie do skrótu w standardzie.
- Rozmiar „110” dostępny tylko z wypełnieniem „płyta wiórowa”. Rozmiary przeszkleń – jak w „100”.
- Możliwość dowolnego zestawienia wymiarów skrzydeł w drzwiach podwójnych. Skrzydło bierne (dostawka) w rozmiarach „30”, „40”, „50” tylko w wersji pełnej. Przy drzwiach podwójnych bezprzylgowych należy zamawiać skrzydło czynne i bierne.
- Możliwość realizacji innych modeli poprzez Porta KONTRAKT.

DOPLĄTY

rozmiar „100”, „110”	50 61,50
wypełnienie płytą wiórową otworową	70 86,10
szyby „kratka” mat (biała i brązowa) – dopłata do wersji z szybą matową	25 30,75
PROMOCJA – w drzwiach w pokryciu CPL – pakiet PRIME	0 zł
kratka, tuleje wentylacyjne (tylko grupa 1) lub podcięcie wentylacyjne	26 31,98
przygotowanie do skrótu (maksymalnie 60 mm) (grupa 1)	26 31,98
bulaj – ze stali nierdzewnej (model 1.1)	401 493,23
zamek hakowy z pochwytnymi bocznymi (drzwi przesuwne)	151 185,73
nakładki na zawiasy standard (komplet na jedną sztukę)	4,66 5,73
klamka z szyldem	(str. 156)

Nie tylko do biura

Porządek prostych linii. Ich symetria nadaje wnętrzu pełen lekkości estetyczny ład. Nowoczesny design, który wyzwała wyobraźnię.



Porta OFFICE 3, Nugat Ciemny



Porta OFFICE 9, Nugat Ciemny



model 1



model 2



model 3



model 4



model 5



model 6



model 7



model 8



model 9

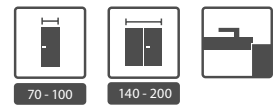

KOLORYSTYKA

Okleina Drewnopodobna PCV ★★★★★



CENNIK NETTO | BRUTTO PLN

MODELE	bez intarsji	intarsje (srebrne, złote, czarne)
frezowane 1 – 5	319 392,37	–
6 – 9	319 392,37	369 453,87



intarsje aluminiowe – kolor srebrny



frezowanie obwiedniowe



intarsja srebrna

KONSTRUKCJA SKRZYDŁA

Wypełnienie „plaster miodu” lub płyta wiórowa otworowa w ramie z klejonki drewna iglastego wzmocniona wewnętrznym ramiakiem ze sklejki. Całość obłożona jest płytą HDF. Aluminiowe intarsje w kolorze srebrnym, złotym lub czarnym o szerokości 15 mm.

AKCESORIA W CENIE SKRZYDŁA

- Dwa zawiasy czopowe standard, dostępny także pakiet PRIME, *patrz Dopłaty*
- Trzy zawiasy w skrzydle o wymiarze „100”
- Zamek: na klucz zwykły, z blokadą łazienkową lub dostosowany pod wkładkę patentową

OŚCIEŻNICE, *patrz str. 130*

Do skrzydeł przylgowych.

UWAGI

- Aprobata Techniczna AT-15-3691/2012, ITB Warszawa.
- Wypełnienie „płyta otworowa” i płyta pełna zawiera przygotowanie do skrótów w standardzie.
- Skrzydło z kratką wentylacyjną – przygotowanie do skrótów 40 mm.
- Grubość skrzydła OFFICE wynosi 44 mm, prosimy zwrócić uwagę przy doborze klamek.
- Możliwość dowolnego zestawienia wymiarów skrzydeł w drzwiach podwójnych.

DOPLĄTY

rozmiar „100”	50 61,50
wypełnienie płytą wiórową otworową	70 86,10
tuleje wentylacyjne lub podcięcie wentylacyjne	26 31,98
zawiasy PRIME (dotyczy dedykowanych ościeżnic)	20 24,60
nowy zamek z czołem połysk (srebrny lub złoty)	10 12,30
przygotowanie do skrótów (maksymalnie 60 mm)	26 31,98
nakładki na zawiasy standard (komplet na jedną sztukę)	4,66 5,73
klamka z szyldem	
grubość skrzydła OFFICE wynosi 44 mm, prosimy zwrócić uwagę przy doborze klamek	

(str. 156)

Porta GRANDE

od 449,- | 552,27

cena skrzydła netto | brutto (PLN)

Urok koloru

Kolekcja skrzydeł w najmodniejszych kolorach. Solidna konstrukcja i profesjonalne wykończenie to właśnie Porta GRANDE.

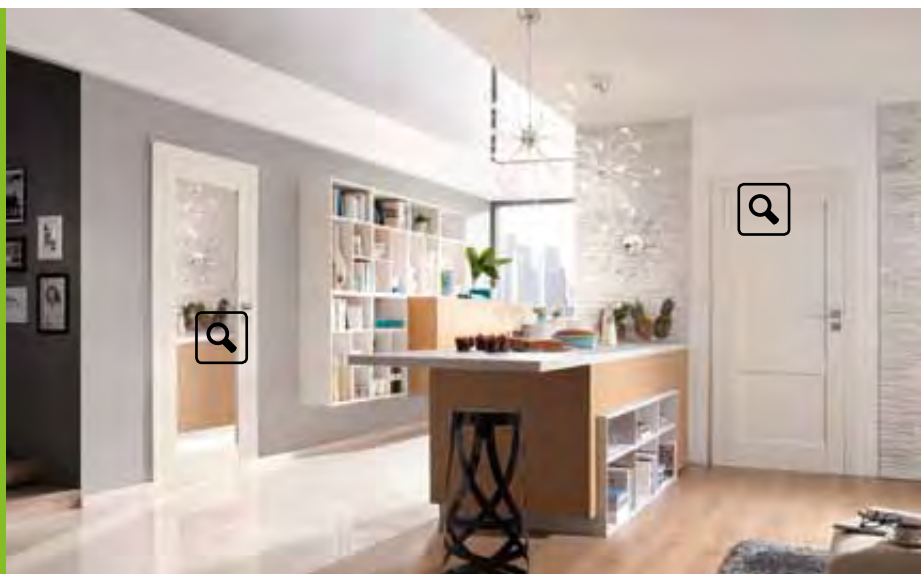

Porta GRANDE A.1 z lustrem, C.0, Kość Słoniowa



Porta GRANDE D.0, Kość Słoniowa (RAL 9010)



model A.0



model A.1



model A.1
z lustrem



model B.0



model B.1



model B.2



model B.3



model C.0



model C.1



model D.0



model D.1



model E.0



LUSTRO



KOLOR



60 - 100



120 - 200



KOLORYSTYKA

Farba Akrylowa UV ★★★★★



Dostosuj kolor do indywidualnych potrzeb i złóż zapytanie przez Porta KONTRAKT. Szczegóły dot. zamówień niestandardowych, patrz str. 176

CENNIK NETTO | BRUTTO PLN

MODELE

MODELE	Farba Akrylowa UV	cena promocyjna*
A0, C0	598 735,54	449 552,27
A1, B2, B3, C1, D1	732 900,36	549 675,27
B0, D0, E0	665 817,95	499 613,77

* regulamin promocji dostępny na: www.porta.com.pl/dm/noweceny2013.pdf



łączenie przy szybie

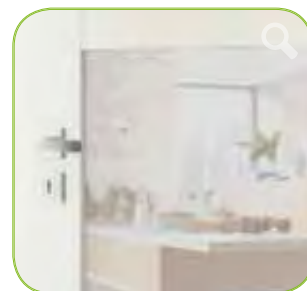

łączenie przy lustrze

KONSTRUKCJA SKRZYDŁA

Skrzydło ramowo płycinowe. Ramiaki z klejunki sosnowej. Całość obłożona płytą HDF. Wąskie płaszczyzny ramiaków obłożone są doklejkami MDF. Płyciny wykonane z płyty MDF o grubości 8 mm. Model A.1 możliwy do wykonania z lustrem na jedną lub na dwie strony.

AKCESORIA W CENIE SKRZYDŁA

- Zamek z czołem srebrny lub złoty połysk: na klucz zwykły, z blokadą łazienkową lub dostosowany pod wkładkę patentową
- Szyba matowa
- Pochwył okrągły (do drzwi przesuwnych)
- Przygotowanie do skrótu, maksymalnie 60 mm

OŚCIEŻNICE, patrz str. 130

Do skrzydeł przylgowych i bezprzylgowych.

UWAGI

- Aprobata Techniczna AT-15-6515/2009, ITB Warszawa.
 - Możliwość dowolnego zestawienia wymiarów skrzydeł w drzwiach podwójnych.
 - Skrzydło nie jest wyposażone w część zawiasową.
- * Dotyczy przedstawionych kolorów.

DOPLĄTY (OPCJE)

rozmiar „100”	50 61,50
podcięcie wentylacyjne	26 31,98
klamka z szyldem	(str. 156)
lustro na jedną stronę	150 184,50
lustro na dwie strony	300 369,00

Nowoczesna stylistyka

Drzwi z kolekcji Porta KONCEPT odpowiadają najnowszym trendom we wzornictwie użytkowym.

Drzwi w których elementy drewniane odgrywają dominującą rolę w konstrukcji skrzydła.



Porta KONCEPT K.3, Orzech Bielony



Porta KONCEPT C.6, Dąb Hawana



model A.0



model A.3



model A.9



model B.1



model C.0



model C.2



model C.3



model C.4



model C.6



model K.0



model K.1



model K.2



model K.3



KOLORYSTYKA

Okleina Portadecor ★★☆☆



Okleina Portasynchro 3D ★★☆☆



Okleina Portacortex ★★☆☆

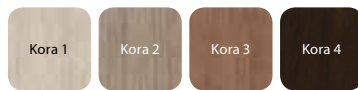

Okleina Super Matt ★★☆☆



Okleina Portadur ★★☆☆



Okleina Portaperfect 3D ★★☆☆



*kolor dostępny od maja 2013

CENNIK NETTO | BRUTTO PLN

MODELE

MODELE	Portadecor, Portasynchro 3D	Portadur, Portacortex	CPL HQ, Super Matt, Portaperfect 3D
A.0 – A.9	585 718,55	671 825,33	693 852,39
B.0 – K.3	553 680,19	639 785,97	661 813,03
A.0 – A.9	499 613,77	549 675,27	570 701,10
B.0 – K.3	469 576,87	519 638,37	540 664,20



szyba matowa



panel płaski

KONSTRUKCJA SKRZYDŁA

Rama wykonana jest z drewna klejonego wielowarstwowo. Skrzydła w zależności od wzoru składają się z ramiaków poziomych i płycin oraz szyby matowych wykonanych ze szkła hartowanego. Szyby matowe o gr 4 mm mocowane są w ramiakach przy pomocy listew krępujących o gr 8 mm.

AKCESORIA – W CENIE SKRZYDŁA

- Zamek dostępny w trzech wariantach: na klucz zwykły, z blokadą łazienkową lub dostosowany pod wkładkę patentową
- Trzy zawiasy czopowe standard, dostępny także pakiet PRIME, *patrz Dopląty*
- Szyba hartowana matowa lub „kratka” przezroczysta (biała i brązowa)
- Przygotowanie do skrótu, maksymalnie 60 mm
- Pochwyt okrągły (do drzwi przesuwanych)

OŚCIEŻNICE, *patrz str. 130*

Do skrzydeł przylgowych i bezprzylgowych,

UWAGI

- Aprobata Techniczna AT-15-6515/2009, ITB Warszawa.
- Możliwość dowolnego zestawienia wymiarów skrzydeł w drzwiach podwójnych. Przy drzwiach podwójnych bezprzylgowych należy zamawiać skrzydło czynne i bierne.

1 Szyba „kratka” tylko w skrzydłach grupy C i K.

DOPLĄTY (OPCJE)

rozmiar „100”	50 61,50
szyby „kratka” mat (biała i brązowa) – tylko dla skrzydeł grupy 4	25 30,75
kratka, tuleje wentylacyjne lub podcięcie wentylacyjne	26 31,98
trzeci zawias w skrzydle (wymiar „60”, „70”, „80”, „90”)	20 24,60
zawiasy PRIME (dotyczy dedykowanych ościeżnic)	20 24,60
nowy zamek z czołem połysk (srebrny lub złoty)	10 12,30
przygotowanie do skrótu (maksymalnie 60 mm)	26 31,98
zamek hakowy z pochwytyami bocznymi (drzwi przesuwne)	151 185,73
nakładki na zawiasy standard (komplet na jedną sztukę)	4,66 5,73
klamka z szyldem	(str. 156)

Porta INSPIRE

od 520,- | 639,60

cena skrzydła netto | brutto (PLN)

W dobrym stylu

Porta INSPIRE to idealny kompromis elegancji i funkcjonalności. Subtelne zdobienia i przeszklenia emanują dyskretnym urokiem i tworzą wyjątkowy klimat.



Porta INSPIRE B.0, B.2, Dąb Szkarłatny



Porta INSPIRE B.2, Dąb Szkarłatny



model A.0



model A.1



model A.1
z lustrem



model B.0



model B.1



model B.2



model B.3



model C.0



model C.1



model C.2



model C.3



model C.4

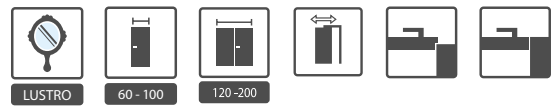

KOLORYSTYKA

Okleina Portasynchro 3D ★★★



Okleina Super Matt ★★★



Okleina Portaperfect 3D ★★★★★



*kolor dostępny od maja 2013

CENNIK NETTO | BRUTTO PLN

MODELE

MODELE	Portadecor, Portasynchro 3D	Portaperfect 3D, Super Matt
A.0 – A.1	520 639,60	590 725,70
B.0 – C.4	590 725,70	660 811,80
A1 lustro 1 str	670 824,10	740 910,20
A1 lustro 2 str	820 1008,60	890 1094,70

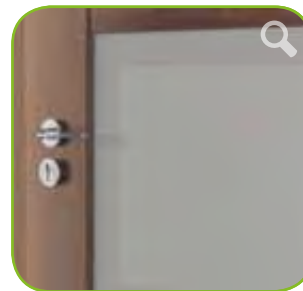

szyba matowa ramka



ramka owalna

KONSTRUKCJA SKRZYDŁA

Rama skrzydła wykonana jest z drewna klejonego wielowarstwowo. Szyby matowe o gr. 4 mm mocowane są w ramiakach przy pomocy listew krępujących o gr. 8 mm. Model A.1 możliwy do wykonania z lustrem na jedną lub na dwie strony.

AKCESORIA W CENIE SKRZYDŁA

- Zamek na klucz zwykły, z blokadą łazienkową lub dostosowany pod wkładkę patentową
- Trzy zawiasy czopowe standard, dostępny także pakiet PRIME, *patrz Dopląty*
- Szyba matowa hartowana ramka¹ oraz szyba matowa
- Przygotowanie do skrótu maksymalnie 60 mm
- Pochwyty okrągły do drzwi przesuwanych

OŚCIEŻNICE, *patrz str. 130*

Do skrzydeł przylgowych i bezprzylgowych.

UWAGI

- Aprobata Techniczna AT-15-6515/2009, ITB Warszawa.
- Przy drzwiach podwójnych bezprzylgowych należy zamawiać skrzydło czynne i bierne.
- W przypadku wybrania modelu z lustrem z jednej strony, z drugiej znajdować się będzie płyta pełna.

1 Dostępna dla modeli grupy A i B.

DOPLĄTY (OPCJE)

rozmiar „100	50 61,50
tuleje wentylacyjne, podcięcie wentylacyjne	26 31,98
zawiasy PRIME (dotyczy dedykowanych ościeżnic)	20 24,60
nowy zamek z czołem połysk (srebrny lub złoty)	10 12,30
zamek hakowy z pochwyty boczными (drzwi przesuwne)	151 185,73
nakładki na zawiasy standard (komplet na jedną sztukę)	4,66 5,73
klamka z szyldem	(str. 156)
lustro na jedną stronę	150 184,50
lustro na dwie strony	300 369,00



> Nova **NATURA TOP 5.1, 5.5, Orzech Classic**



Porta CLASSIC
Natura FAVORITE
MADRYT, CORDOBA
TOLEDO, SEVILLA
Nova NATURA
Nova NATURA TOP
Natura LINE
Natura SPACE
Natura TREND
Natura KONCEPT
Natura IMPRESS

02

drzwi wewnętrzne w naturalnej okleinie

Bogata oferta pozwala każdemu Klientowi znaleźć interesujący go wzór skrzydła zarówno pod względem wzorniczym, jak i cenowym. Oferujemy skrzydła płytowe wykończone okleiną naturalną oraz skrzydła płycinowe o konstrukcji ramowej. Wspólną cechą różnorodności wykończeń poszczególnych modeli jest ich wysoka jakość.

Porta CLASSIC

od 509,- | 626,07

cena skrzydła netto | brutto (PLN)

Naturalne piękno

Porta CLASSIC to drzwi płytowe w naturalnej okleinie o szerokim zastosowaniu. Bogata kolorystyka i ciekawe wzornictwo stwarza możliwość pełnego zaspokojenia potrzeb użytkownika.



Porta CLASSIC 5.4, Dąb 1



Porta CLASSIC 1.1, Dąb 5



model 1.1



model 1.2



model 1.3



model 1.4



model 5.1



model 5.2



model 5.3



model 5.4



model 5.5



60 - 100



90 - 200



KOLORYSTYKA

Okleina Naturalna Standard ★★★★★



Okleina Naturalna Satin ★★★★★

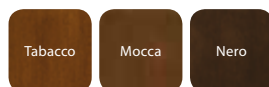

CENNIK NETTO | BRUTTO PLN

MODELE

MODELE	szyba „chinchilla”	szyba matowa, „kratka” przezroczysta (biała i brązowa)
1.1	509 626,07	509 626,07
1.2	579 712,17	599 736,77
1.3	629 773,67	699 859,77
1.4	619 761,37	658 809,34
5.1	799 982,77	799 982,77
5.2	799 982,77	830 1020,90
5.3	799 982,77	859 1056,57
5.4	799 982,77	879 1081,17
5.5	799 982,77	899 1105,77

Okleina Dąb Biały (RAL 9016), patrz Doplaty



elegancka ramka

KONSTRUKCJA SKRZYDŁA

Rama skrzydła jest wykonana z klejki drewna iglastego, wypełnienie skrzydła stanowi płyta wiórowa otworowa wzmocniona wewnętrznym ramiakiem ze sklejki. Całość obłożona jest płytą oklejoną okleiną naturalną. Wykończenie lakierem mat.

AKCESORIA W CENIE SKRZYDŁA

- Zamek: na klucz zwykły, z blokadą łazienkową lub dostosowany pod wkładkę patentową
- Szyba – wzory: „chinchilla” lub matowa hartowana
- Szyba hartowana „kratka” przezroczysta (biała i brązowa) – niedostępne dla modelu 1.4
- Przygotowanie do skrót, maksymalnie 60 mm
- Pochwyty okrągły (do drzwi przesuwanych)

OŚCIEŻNICE, patrz str. 130

Do skrzydeł przylgowych i bezprzylgowych.

UWAGI

- Aprobata Techniczna AT-15-3691/2012, ITB Warszawa.
- Skrzydło nie jest wyposażone w część zawiasową.
- Skrzydła dostępne również w wersji nielakierowanej w cenie produktu standardowego.
- Tuleje wentylacyjne dostępne w kolorze srebrnym lub złotym 1 rząd.
- Możliwość dowolnego zestawienia wymiarów skrzydeł w drzwiach podwójnych. Przy drzwiach podwójnych bezprzylgowych należy zamawiać skrzydło czynne i bierne.

DOPLATY

rozmiar „100”	50 61,50
szyby „kratka” mat (biała i brązowa)	
dopłata do wersji z szybą matową (niedostępne dla modelu 1.4)	25 30,75
podcięcie wentylacyjne, tuleje wentylacyjne 1 rząd,	
tuleje wentylacyjne 2 rzędy (tylko dla modeli 1.1, 1.2, 1.3)	26 31,98
bulaj – ze stali nierdzewnej (tylko model 1.1)	401 493,23
zamek hakowy z pochwyty boczny (drzwi przesuwne)	151 185,73
klamka z szyldelem	(str. 156)
pokrycie okleiną naturalną satin – wszystkie wzory	75 92,25
pokrycie okleiną Dąb Biały (RAL 9016)	100 123,00

Czysty podział

Wierni klasycznemu wzornictwu prezentujemy Państwu modele z kolekcji odwołującej się do sprawdzonych rozwiązań.

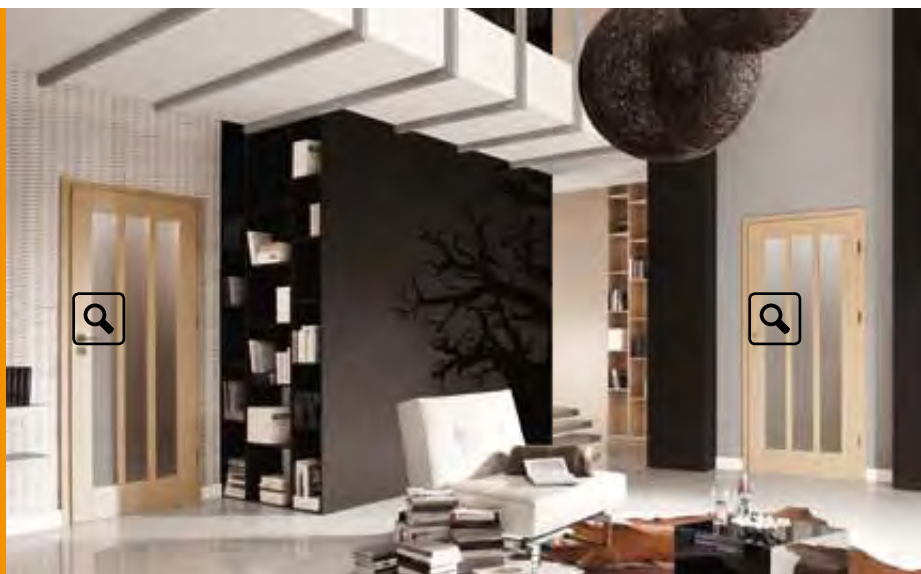

Natura FAVORITE A.4, Dąb Bielony



Natura FAVORITE A.0, Dąb Bielony



model A.0



model A.1



model A.2



model A.3



model A.4

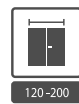

KOLORYSTYKA

Okleina Naturalna Select ★★★★★



*do wyczerpania zapasów

CENNIK NETTO | BRUTTO PLN

MODELE

	Okleina Naturalna Select	cena promocyjna*
A.0 - A.3	645 793,35	549 675,27
A.4 - A.5	704 865,92	599 736,77

* regulamin promocji dostępny na: www.porta.com.pl/dm/noweceny2013.pdf

Natura FAVORITE

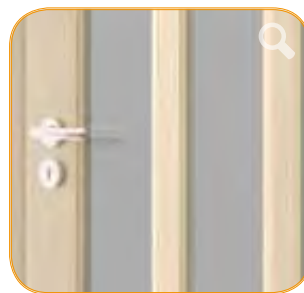

profil 20° przy szybie



profil 20° przy panelu

KONSTRUKCJA SKRZYDŁA

Skrzydło ramowo płycinowe. Ramki i płyciny z płyty MDF. Ramki zaprofilowane pod kątem 20°. Całość pokryta okleiną naturalną i wykończone lakierem matowym.

AKCESORIA W CENIE SKRZYDŁA

- Zamek: na klucz zwykły, z blokadą łazienkową lub dostosowany pod wkładkę patentową
- Szyba matowa
- Pochwyty okrągły (do drzwi przesuwnych)
- Przygotowanie do skrótu, maksymalnie 60 mm

OŚCIEŻNICE, patrz str. 130

Do skrzydeł przylgowych i bezprzylgowych.

UWAGI

- Aprobata Techniczna AT-15-6515/2009, ITB Warszawa.
- Możliwość dowolnego zestawienia wymiarów skrzydeł w drzwiach podwójnych.
- Skrzydło nie jest wyposażone w część zawiasową.

DOPŁATY (OPCJE)

rozmiar „100”	50 61,50
tuleje wentylacyjne lub podcięcie wentylacyjne	26 31,98
zamek hakowy z pochwytyami bocznymi (drzwi przesuwne)	151 185,73
klamka z szyldem	(str. 156)

Klasyka w naturze

Drzwi znakomicie prezentują się w mieszkaniach, domach czy rezydencjach o tradycyjnym wystroju wnętrza.

Prosta forma w połączeniu z naturalną okleiną sprawia, że drzwi doskonale prezentują się we wnętrzach, gdzie naturalność łączy się z elegancją klasycznych wzorów.

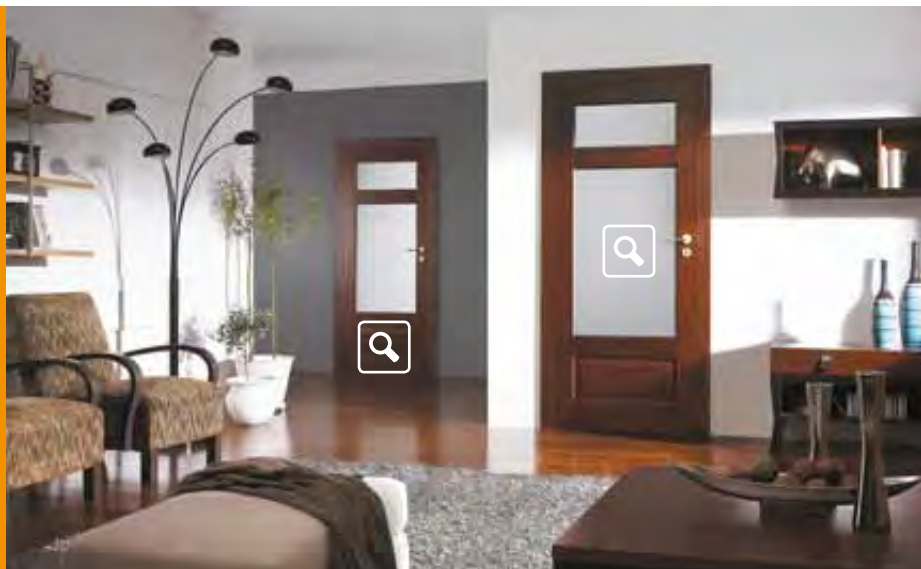

MALAGA C.2, Mocca



MALAGA A.0, Limba 6



model A.0



model A.1



model B.0



model B.1



model B.2



model B.3



model C.0



model C.1



model C.2



model C.3



KOLORYSTYKA

Okleina Naturalna Standard ★★★★★



Okleina Naturalna Satin ★★★★★

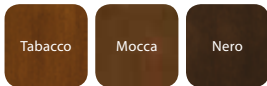

CENNIK NETTO | BRUTTO PLN

MODELE

	Szyba „chinchilla”	Szyba matowa
A.0, B.0, C.0	855 1051,65	–
A.1	855 1051,65	942 1158,66
B.1, C.1	855 1051,65	877 1078,71
B.2, C.2, C.3	855 1051,65	964 1185,72
B.3	855 1051,65	985 1211,55

Okleina Dąb Biały (RAL 9016), *patrz Dopląty*



szyba matowa



klasyczne zdobienia

KONSTRUKCJA SKRZYDŁA

Konstrukcję wykonaną z wysokiej jakości drewna, sklejki oraz płyty wiórowej. Całość pokryta jest okleiną naturalną. Dzięki zastosowanej technologii, skrzydło charakteryzuje się wysoką odpornością na odkształcenia. Wykończenie lakierem mat.

AKCESORIA W CENIE SKRZYDŁA

- Zamek z czołem srebrny połysk lub złoty połysk: na klucz zwykły, z blokadą łazienkową lub dostosowany pod wkładkę patentową
- Szyba – wzory: „chinchilla” lub matowa hartowana
- Przygotowanie do skrót, maksymalnie 60 mm¹
- Pochwyty okrągły (do drzwi przesuwnych)
- Uszczelka mocująca szybę

OŚCIEŻNICE, *patrz str. 130*

Do skrzydeł przylgowych i bezprzylgowych.

UWAGI

- Aprobata Techniczna AT-15-6515/2009, ITB Warszawa.
 - Skrzydło nie jest wyposażone w część zawiasową.
 - Skrzydła dostępne również w wersji nielakierowanej w cenie produktu standardowego.
 - Tuleje wentylacyjne dostępne w kolorze srebrnym lub złotym 1 rząd.
 - Możliwość dowolnego zestawienia wymiarów skrzydeł w drzwiach podwójnych. Przy drzwiach podwójnych bezprzylgowych należy zamawiać skrzydło czynne i bierne.
- 1 Skrzydło ze szczeliną wentylacyjną – skrót do 40 mm.

DOPLĄTY

rozmiar „100”	50 61,50
podcięcie, szczelina lub tuleje wentylacyjne	26 31,98
listwa przymykowa do drzwi dwuskrzydłowych	49 60,27
zamek hakowy z pochwytami bocznymi (drzwi przesuwne)	151 185,73
klamka z szyldem	(str. 156)
pokrycie okleiną naturalną satin – wszystkie modele	75 92,25
pokrycie okleiną Dąb Biały (RAL 9016)	100 123,00

MADRYT, CORDOBA

od 769,- | 945,87

cena skrzydła netto | brutto (PLN)

Szyk i elegancja

Panelowa konstrukcja, naturalna okleina i unikatowe rozwiązania technologiczne zastosowane we wzorach MADRYT i CORDOBA sprawiają, iż drzwi doskonale prezentują się we wnętrzach, gdzie naturalność łączy się z elegancją klasycznych wzorów.

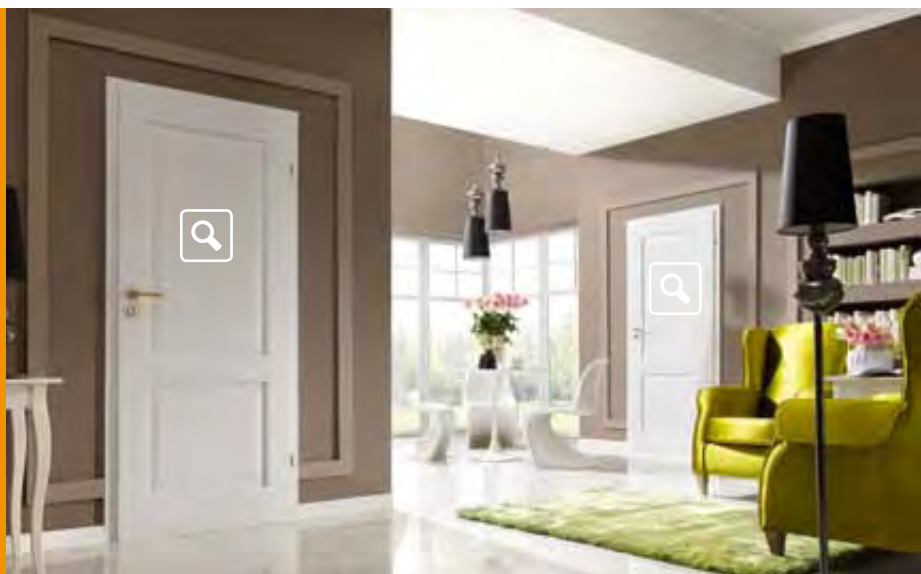

CORDOBA pełne, Dąb Biały



CORDOBA pełne, Dąb 5



MADRYT
pełne



MADRYT
małe okienko



MADRYT
szpros



MADRYT
duży szpros



CORDOBA
pełne



CORDOBA
małe okienko



CORDOBA
szpros



CORDOBA
duży szpros



dostawka A



dostawka B



dostawka K



60 - 100



120 - 200



KOLORYSTYKA

Okleina Naturalna Standard ★★★★★

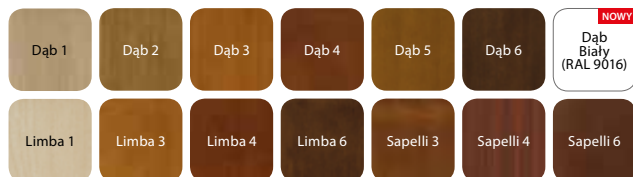

Okleina Naturalna Satin ★★★★★

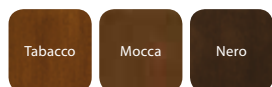

CENNIK NETTO | BRUTTO PLN

MADRYT

	Szyba „chinchilla”	Szyba matowa
pełne	799 982,77	799 982,77
małe okienko	849 1044,27	889 1093,47
szpros	849 1044,27	939 1154,97
duży szpros	899 1105,77	1029 1265,67

CORDOBA

	Szyba „chinchilla”	Szyba matowa
pełne	769 945,87	769 945,87
małe okienko	819 1007,37	859 1056,57
szpros	819 1007,37	899 1105,77
duży szpros	869 1068,87	989 1216,47
DOSTAWKA A	659 810,57	659 810,57
DOSTAWKA B	659 810,57	689 847,47
DOSTAWKA K	659 810,57	709 872,07

Okleina Dąb Biały (RAL 9016), patrz Dopląty



szyba matowa



Cordoba – profil ramki 20°

KONSTRUKCJA SKRZYDŁA

Konstrukcję wykonaną z wysokiej jakości drewna, sklejki oraz płyty wiórowej. Całość pokryta jest okleiną naturalną. Dzięki zastosowanej technologii, skrzydło charakteryzuje się wysoką odpornością na odkształcenia. Wykończenie lakierem mat. Skrzydło Cordoba profilowane pod kątem 20°.

AKCESORIA W CENIE SKRZYDŁA

- Zamek z czołem srebrny połysk lub złoty połysk: na klucz zwykły, z blokadą łazienkową lub dostosowany pod wkładkę patentową
- Szyba wzór „chinchilla” lub matowa hartowana
- Uszczelka mocująca szybę
- Pochwyty okrągłe (do drzwi przesuwnych)
- Przygotowanie do skrótu, maksymalnie 60 mm¹

OŚCIEŻNICE, patrz str. 130

Do skrzydeł przylgowych i bezprzylgowych.

UWAGI

- Aprobata Techniczna AT-15-6515/2009, ITB Warszawa.
 - Skrzydło nie jest wyposażone w część zawiasową.
 - Skrzydła dostępne również w wersji nielakerowanej – w cenie niższej o 40 zł (netto).
 - Dostawki dla modeli z kolekcji Madryt.
 - Tuleje wentylacyjne dostępne w kolorze srebrnym lub złotym 1 rząd.
 - Możliwość dowolnego zestawienia wymiarów skrzydeł w drzwiach podwójnych. Przy drzwiach podwójnych bezprzylgowych należy zamawiać skrzydło czynne i bierne.
- 1 Skrzydło ze szczeliną wentylacyjną – skróć do 40 mm.

DOPLĄTY

rozmiar „100”	50 61,50
podcięcie, szczelina lub tuleje wentylacyjne	26 31,98
zamek hakowy z pochwytyami bocznymi (drzwi przesuwne)	151 185,73
listwa przymykowa do drzwi dwuskrzydłowych	49 60,27
klamka z szyldem	(str. 156)
pokrycie okleiną naturalną satin – wszystkie modele	75 92,25
pokrycie okleiną Dąb Biały (RAL 9016)	100 123,00

TOLEDO, SEVILLA

od 863,- | 1061,49

cena skrzydła netto | brutto (PLN)

Elegancja wzornictwa

Panelowa konstrukcja, naturalna okleina i unikatowe rozwiązania technologiczne zastosowane we wzorach TOLEDO i SEVILLA sprawiają, iż drzwi doskonale prezentują się we wnętrzach, gdzie naturalność łączy się z elegancją klasycznych wzorów.



TOLEDO pełne, Dąb 4



TOLEDO pełne, Dąb 6



TOLEDO model 1



TOLEDO model 2



TOLEDO model 3



TOLEDO model 4



TOLEDO model 5



TOLEDO pełne



SEVILLA pełne



SEVILLA z szybą



SEVILLA z lustrem



dostawka C



dostawka D



dostawka E



dostawka F



dostawka G



dostawka H



dostawka I



dostawka J



LUSTRO



60 - 100



120 - 200



KOLORYSTYKA

Okleina Naturalna Standard ★★★★★

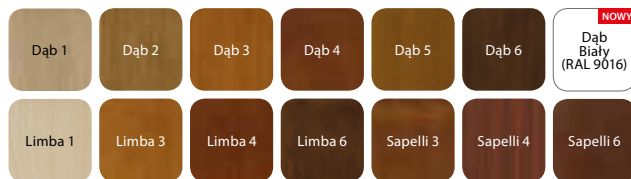

Okleina Naturalna Satin ★★★★★

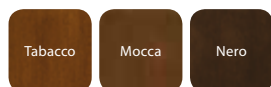

szyba matowa

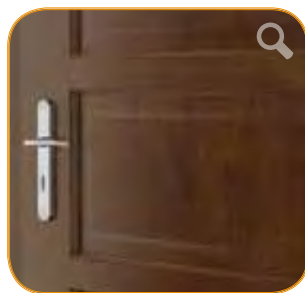

elegancka płytina

CENNIK NETTO | BRUTTO PLN

TOLEDO

	Szyba „chinchilla”	Szyba matowa
pełne	987 1214,01	987 1214,01
1	987 1214,01	1009 1241,07
2	987 1214,01	1031 1268,13
3	987 1214,01	1052 1293,96
4	987 1214,01	1074 1321,02
5	987 1214,01	1096 1348,08

SEVILLA

	Szyba „chinchilla”	Szyba matowa
pełne	863 1061,49	863 1061,49
z szybą	863 1061,49	993 1221,39
DOSTAWKA C	800 984,00	860 1057,80
DOSTAWKA D	800 984,00	848 1043,04
DOSTAWKA E	800 984,00	836 1028,28
DOSTAWKA F	800 984,00	824 1013,52
DOSTAWKA G	800 984,00	812 998,76
DOSTAWKA H	800 984,00	800 984,00
DOSTAWKA I	663 815,49	729 896,67
DOSTAWKA J	663 815,49	663 815,49

Okleina Dąb Biały (RAL 9016), patrz Doplaty

KONSTRUKCJA SKRZYDŁA

Konstrukcja wykonana z wysokiej jakości drewna, sklejki oraz płyty wiórowej. Całość pokryta jest okleiną naturalną. Dzięki zastosowanej technologii, skrzydło charakteryzuje się wysoką odpornością na odkształcenia. Wykończenie lakierem mat. Sevilla możliwa do wykonania z lustrem na jedną lub na dwie strony.

AKCESORIA W CENIE SKRZYDŁA

- Zamek z czołem srebrny połysk lub złoty połysk: na klucz zwykły, z blokadą łazienkową lub dostosowany pod wkładkę patentową
- Szyba wzór „chinchilla” lub matowa hartowana
- Uszczelka mocująca szybę
- Pochwyty okrągły (do drzwi przesuwanych)
- Przygotowanie do skrótu, maksymalnie 60 mm¹

OŚCIEŻNICE, patrz str. 130

Do skrzydeł przylgowych i bezprzylgowych.

UWAGI

- Aprobata Techniczna AT-15-6515/2009, ITB Warszawa.
 - Skrzydło nie jest wyposażone w część zawiasową.
 - Skrzydła dostępne również w wersji nielakierowanej – w cenie niższej o 40 zł (netto).
 - Tuleje wentylacyjne dostępne w kolorze srebrnym lub złotym 1 rząd.
 - Możliwość dowolnego zestawienia wymiarów skrzydeł w drzwiach podwójnych. Przy drzwiach podwójnych bezprzylgowych należy zamawiać skrzydło czynne i bierne.
 - W przypadku wybrania modelu Sevilla z lustrem z jednej strony, z drugiej znajdować się będzie płyta pełna.
- ¹ Skrzydło ze szczeliną wentylacyjną – skrótu do 40 mm.

DOPLATY

rozmiar „100”	50 61,50
podcięcie, szczelina lub tuleje wentylacyjne	26 31,98
listwa przymykowa do drzwi dwuskrzydłowych	49 60,27
zamek hakowy z pochwytyami bocznymi (drzwi przesuwne)	151 185,73
klamka z szyldem	(str. 156)
pokrycie okleiną naturalną satin – wszystkie modele	75 92,25
pokrycie okleiną Dąb Biały (RAL 9016)	100 123,00
lustro na jedną stronę	150 184,50
lustro na dwie strony	300 369,00

Prestiż i jakość

Nowoczesne, oryginalne wzornictwo w połączeniu z naturalnymi okleinami z grupy select gwarantującymi powtarzalność usłojenia i koloru na całej powierzchni skrzydła, tworzą prestiżową linię Nova NATURA.

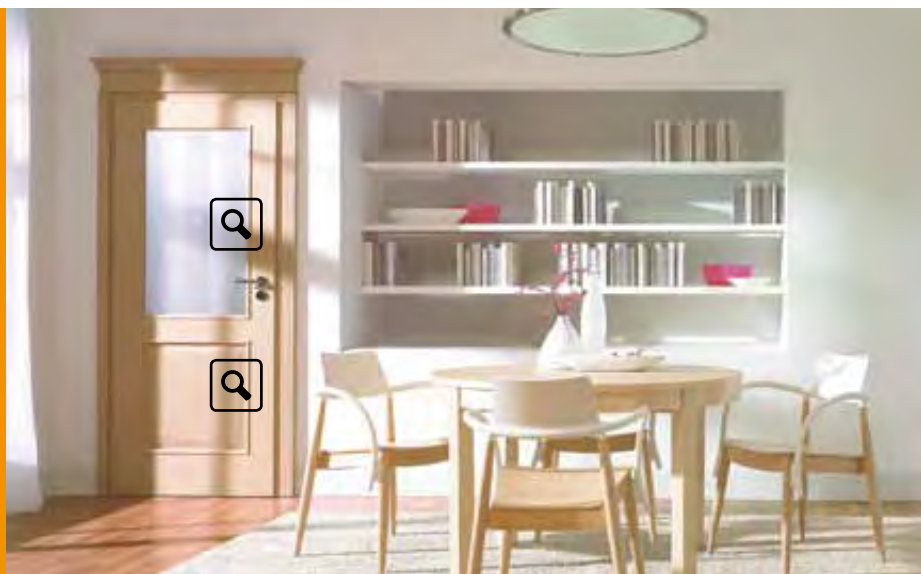

Nova NATURA 3.2, Dąb Bielony, moduł RETRO



Nova NATURA 6.1, Dąb



model 1.1



model 1.2



model 1.3



model 2.1



model 2.2



model 3.1



model 3.2



model 6.1



model 6.2



model 6.3



model 7.1



model 7.2



model 7.3



model 2.2
z lustrem

Nova NATURA dostępna także w modelach z kolekcji Nova NATURA TOP, patrz str. 64.



KOLORYSTYKA

Okleina Naturalna Select ★★★★★

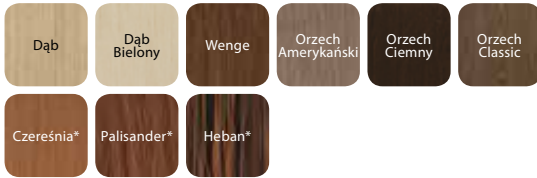

*do wyczerpania zapasów

CENNIK NETTO | BRUTTO PLN

MODELE

	Szyba matowa	Szyba „kwadracik”	Szyba „fala”
1.1	671 825,33	671 825,33	671 825,33
1.2	753 926,19	772 949,56	–
1.3	822 1011,06	853 1049,19	853 1049,19
2.1	891 1095,93	891 1095,93	891 1095,93
2.2	891 1095,93	923 1135,29	923 1135,29
3.1	959 1179,57	959 1179,57	959 1179,57
3.2	959 1179,57	978 1202,94	–
6.1, 7.1	536 659,28	536 659,28	536 659,28
6.2, 7.2	608 747,84	627 771,21	–
6.3, 7.3	667 820,41	698 858,54	698 858,54

Nova NATURA



szyba matowa



elegancka płytka

KONSTRUKCJA SKRZYDŁA

Konstrukcja wykonana z klejonki drewna iglastego. Wypełnienie płytą wiórową otworową wzmocnioną wewnętrznym ramiakiem ze sklejki. Całość obłożona jest płytą oklejoną wysokiej jakości okleiną naturalną. Wykończenie lakierem mat.

AKCESORIA – W CENIE SKRZYDŁA

- Zamek z czołem srebrny połysk lub złoty połysk: na klucz zwykły, z blokadą łazienkową lub dostosowany pod wkładkę patentową
- Szyby hartowane wzory: matowa, „fala” lub „kwadracik”
- Przygotowanie do skrót, maksymalnie 60 mm
- Pochwyty okrągły (do drzwi przesuwnych)

OŚCIEŻNICE, patrz str. 130

Do skrzydeł przylgowych i bezprzylgowych.

UWAGI

- Aprobata Techniczna AT-15-3691/2012 ITB Warszawa.
- Nova NATURA dostępna także w modelach z kolekcji Nova NATURA TOP, patrz str. 64.
- Skrzydło nie jest wyposażone w część zawiasową.
- Tuleje wentylacyjne dostępne w kolorze srebrnym lub złotym 1 rząd lub 2 rzędy (tylko grupa 1).
- Możliwość dowolnego zestawienia wymiarów skrzydeł w drzwiach podwójnych. Skrzydło bierne (dostawka) w rozmiarach „30”, „40”, „50” tylko w wersji pełnej. Przy drzwiach podwójnych bezprzylgowych należy zamawiać skrzydło czynne i bierne.

DOPLĄTY (OPCJE)

rozmiar „100”	50 61,50
tuleje wentylacyjne, podcięcie wentylacyjne	26 31,98
bulaj – ze stali nierdzewnej (tylko w modelach 1.1, 6.1, 7.1)	401 493,23
zamek hakowy z pochwytyami bocznymi (drzwi przesuwne)	151 185,73
klamka z szyldem	(str. 156)
lustro na jedną stronę	150 184,50
lustro na dwie strony	300 369,00

Prestiż i jakość

Nowoczesna kolekcja wykorzystująca aktualne trendy w stylistyce. Subtelne ramki oraz płaskie panele to nowe spojrzenie na sprawdzone rozwiązania.



Nova NATURA TOP 5.5, Orzech Amerykański



Nova NATURA Top 5.5, Wenge



model 4.1



model 4.2



model 4.3



model 4.4



model 5.1



model 5.2



model 5.3



model 5.4



model 5.5

Nova NATURA TOP dostępna także w modelach 2, 3, 6 z kolekcji Nova NATURA, patrz str. 62.



KOLORYSTYKA

Okleina Naturalna Select ★★★★★



*do wyczerpania zapasów

CENNIK NETTO | BRUTTO PLN

MODELE

	Szyba matowa	Szyba „kwadracik”
4.1	986 1212,78	986 1212,78
4.2	986 1212,78	1005 1236,15
4.3	986 1212,78	1023 1258,29
4.4	986 1212,78	1042 1281,66
5.1	1027 1263,21	1027 1263,21
5.2	1027 1263,21	1039 1277,97
5.3	1027 1263,21	1051 1292,73
5.4	1027 1263,21	1063 1307,49
5.5	1027 1263,21	1075 1322,25

Nova NATURA TOP

Wzór Przemysłowy Wp-20092



plycina płaska



ramka licująca

KONSTRUKCJA SKRZYDŁA

Konstrukcja wykonana z klejonki drewna iglastego. Wypełnienie płytą wiórową otworową wzmocnioną wewnętrznym ramiakiem ze sklejki. Całość obłożona jest płytą oklejoną wysokiej jakości okleiną naturalną. Wykończenie lakierem mat.

AKCESORIA W CENIE SKRZYDŁA

- Zamek z czołem srebrny połysk lub złoty połysk: na klucz zwykły, z blokadą łazienkową lub dostosowany pod wkładkę patentową
- Szyby hartowane – wzory: matowa, „kwadracik”
- Przygotowanie do skrótu, maksymalnie 60 mm
- Pochwyt okrągły (do drzwi przesuwanych)

OŚCIEŻNICE, patrz str. 130

Do skrzydeł przylgowych i bezprzylgowych.

UWAGI

- Aprobata Techniczna AT-15-3691/2012 ITB Warszawa.
- Nova NATURA TOP dostępna także w modelach 2, 3, 6 z kolekcji Nova NATURA, patrz str. 62.
- Skrzydło nie jest wyposażone w część zawiasową.
- Tuleje wentylacyjne dostępne w kolorze srebrnym lub złotym 1 rząd.
- Możliwość dowolnego zestawienia wymiarów skrzydeł w drzwiach podwójnych. Skrzydło bierne (dostawka) w rozmiarach „30”, „40”, „50” tylko w wersji pełnej. Przy drzwiach podwójnych bezprzylgowych należy zamawiać skrzydło czynne i bierne.

DOPLĄTY (OPCJE)

rozmiar „100”	50 61,50
tuleje wentylacyjne, podcięcie wentylacyjne	26 31,98
zamek hakowy z pochwyty bocznymi (drzwi przesuwne)	151 185,73
klamka z szyldem	(str. 156)

Szlachetny akcent

Aluminiowe intarsje w zestawieniu z okleiną naturalną tworzą interesujące połączenie, nawiązujące do współczesnych trendów w aranżacji wnętrz.

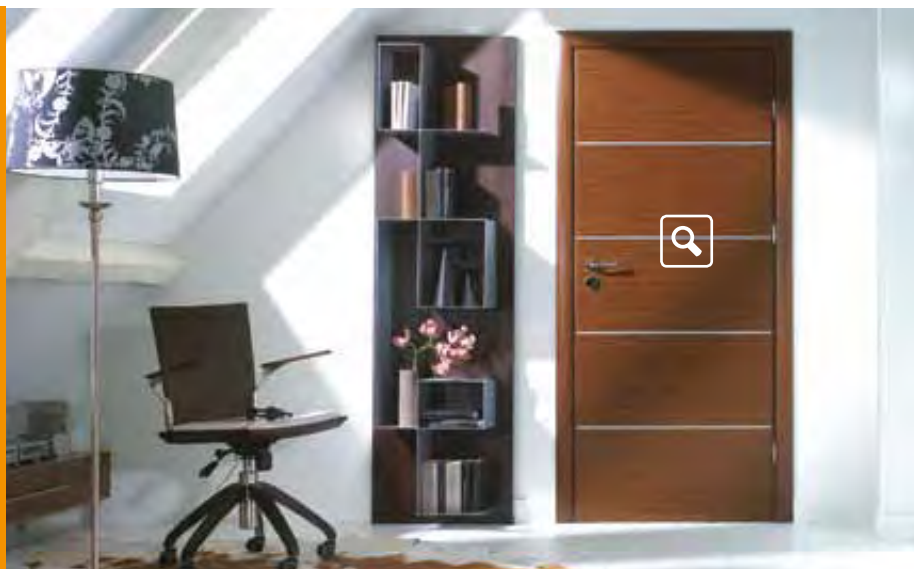

Natura LINE E.2, Wenge



Natura LINE E.2, Orzech Amerykański



model A.1



model A.3



model B.1



model C.2



model D.2



model E.2



KOLORYSTYKA

Okleina Naturalna Select ★★★★★



*do wyczerpania zapasów

CENNIK NETTO | BRUTTO PLN

MODELE

Naturalna Select

A.1 - E.2

~~822~~ | **1011,06**

A.1 - E.2

~~679~~ | **835,17**

Natura LINE



intarsja srebrna



intarsja złota

KONSTRUKCJA SKRZYDŁA

Konstrukcja wykonana jest z klejonej drewna iglastego. Wypełnienie płytą wiórową otworową wzmocnioną wewnętrznym ramiakiem ze sklejki. Całość obłożona jest płytą oklejoną wysokiej jakości okleiną naturalną. Skrzydła uzupełnione są aluminiowymi intarsjami w kolorze srebrnym lub złotym o szerokości 6 mm. Wykończenie lakierem mat.

AKCESORIA W CENIE SKRZYDŁA

- Zamek z czołem srebrny połysk lub złoty połysk: na klucz zwykły, z blokadą łazienkową lub dostosowany pod wkładkę patentową
- Przygotowanie do skrótu, maksymalnie 60 mm
- Pochwyty okrągły (do drzwi przesuwnych)

OŚCIEŻNICE, patrz str. 130

Do skrzydeł przylgowych i bezprzylgowych.

UWAGI

- Aprobata Techniczna AT-15-3691/2012 ITB Warszawa.
- Skrzydło nie jest wyposażone w część zawiasową.
- Tuleje wentylacyjne dostępne w kolorze srebrnym lub złotym 1 rząd lub 2 rzędy (nie dostępne dla modelu D.2).
- Możliwość dowolnego zestawienia wymiarów skrzydeł w drzwiach podwójnych. Przy drzwiach podwójnych bezprzylgowych należy zamawiać skrzydło czynne i bierne.

DOPŁATY

rozmiar „100”	50 61,50
tuleje wentylacyjne, podcięcie wentylacyjne	26 31,98
bulaj – ze stali nierdzewnej (nie dostępny dla modelu E.2)	401 493,23
zamek hakowy z pochwytyami bocznymi (drzwi przesuwne)	151 185,73
klamka z szyldem	(str. 156)

Więcej światła

Natura SPACE odpowiada potrzebie projektowania pomieszczeń nowoczesnych, w których znaczącą rolę odgrywa przestrzeń i światło.

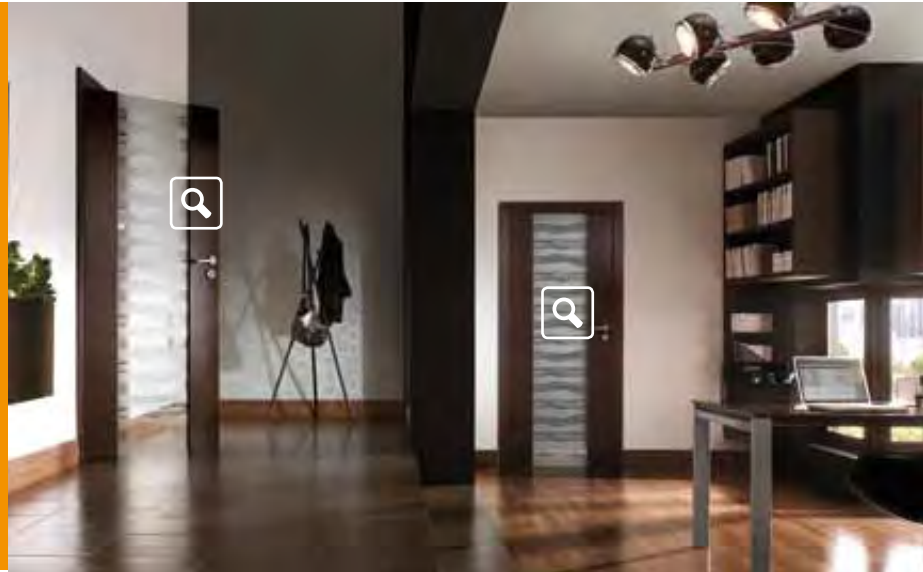

Natura SPACE, Szyba Matowa, Orzech Ciemny



Natura SPACE, Szyba Matowa, Orzech Ciemny



szyba matowa



szyba „drabinka”



szyba „kwadraciki”



szyba „falka”



szyba „grecja”



szyba „kratka” biała przezroczysta



szyba „kratka” biała mat



szyba „zebra” biała przezroczysta



szyba „zebra” biała mat



KOLORYSTYKA

Okleina Naturalna Select ★★★★★



*do wyczerpania zapasów

CENNIK NETTO | BRUTTO PLN

MODELE

wszystkie modele

Szyby z wzorami + przezroczyste

799 | **982,77**

Szyba „zebra”, „kratka” matowa (biała i brązowa)

849 | **1044,27**

MOŻLIWE WYKOŃCZENIE:

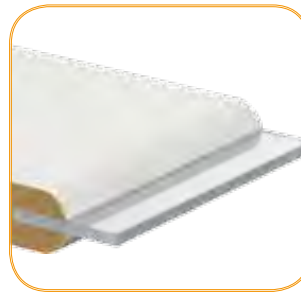

krawędź okrągła
dotyczy wykonania model 1

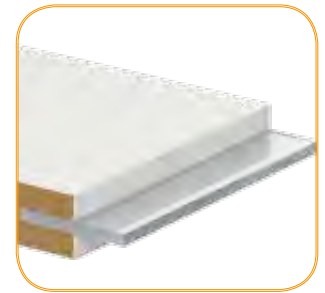

krawędź „na kant”
dotyczy wykonania model 2

KONSTRUKCJA SKRZYDŁA

Pionowe ramiaki wykonane z wysokiej jakości drewna iglastego, sklejkę oraz płyty wiórowej pełnej połączone ze sobą szybą matową hartowaną, hartowaną „zebra” lub „kratka”. Zastosowane szyby grubości 8 mm. Wykończenie lakierem mat.

AKCESORIA W CENIE SKRZYDŁA

- Zamek z czołem srebrny połysk lub złoty połysk: na klucz zwykły, z blokadą łazienkową lub dostosowany pod wkładkę patentową
- Szyba matowa hartowana¹
- Szyba hartowana „kratka” lub „zebra” przezroczysta lub matowa (biała i brązowa)¹
- Pochwyty okrągły (do drzwi przesuwnych).

OŚCIEŻNICE, patrz str. 130

Do skrzydeł przylgowych i bezprzylgowych.

UWAGI

- Aprobata techniczna AT-15-3691/2012, ITB Warszawa.
- Skrzydło nie jest wyposażone w część zawiasową.
- Możliwość dowolnego zestawienia wymiarów skrzydeł w drzwiach podwójnych. Przy drzwiach podwójnych bezprzylgowych należy zamawiać skrzydło czynne i bierne.

1 Stała szerokość ramiaka, szyba o różnej szerokości, zależnej od szerokości skrzydła.

DOPLATY

rozmiar „100”
klamka z szyldem

50 | **61,50**
(str. 156)

Moda i prestiż

Interesująca propozycja dla ludzi ceniących sobie nowoczesne rozwiązania, stanowiące o charakterze pomieszczeń, w których mieszkają i pracują.



Natura TREND A.0, Orzech Classic



Natura TREND B.0, Wenge



model A.0



model A.1



model A.2



model A.3



model A.4



model B.0



model B.1



model B.2



model B.3



KOLORYSTYKA

Okleina Naturalna Select ★★★★★

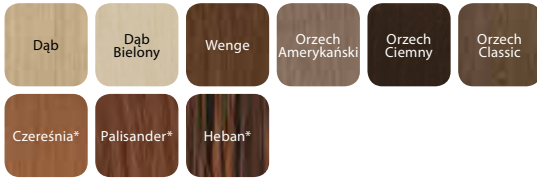

*do wyczerpania zapasów

CENNIK NETTO | BRUTTO PLN

MODELE

	panel standard	relief Ratan, Laguna, Zebra
A.0 – A.4	919 1130,37	–
B.0	854 1050,42	1118 1375,14
B.1	854 1050,42	1030 1266,90
B.2	854 1050,42	986 1212,78
B.3	854 1050,42	942 1158,66

Natura TREND



relief Ratan – opcja



relief Zebra – opcja

KONSTRUKCJA SKRZYDŁA

Skrzydła konstrukcji ramiakowej. Rama wykonana z drewna klejonego wielowarstwowo. W zależności od wzoru rama wypełniona jest odpowiednim formatem płyty MDF pokrytej okleiną naturalną z możliwością uzupełnienia aluminiowymi intarsjami w kolorze złotym lub srebrnym o szerokości 6 mm, z elementami płyty reliefowej (wzory Laguna, Ratan i Zebra) oraz szybą matową hartowaną. Wykończenie lakierem mat.

AKCESORIA W CENIE SKRZYDŁA

- Zamek z czołem srebrny połysk lub złoty połysk: na klucz zwykły, z blokadą łazienkową lub dostosowany pod wkładkę patentową
- Szyba hartowana matowa, „kratka” lub „zebra” przezroczysta (biała i brązowa)
- Przygotowanie do skrótu, maksymalnie 60 mm
- Pochwyty okrągły (do drzwi przesuwnych)

OŚCIEŻNICE, patrz str. 130

Do skrzydeł przylgowych i bezprzylgowych.

UWAGI

- Aprobata Techniczna AT-15-6515/2009, ITB Warszawa.
- Skrzydło nie jest wyposażone w część zawiasową.
- Tuleje wentylacyjne dostępne w kolorze srebrnym lub złotym 1 rząd.
- Możliwość dowolnego zestawienia wymiarów skrzydeł w drzwiach podwójnych. Przy drzwiach podwójnych bezprzylgowych należy zamawiać skrzydło czynne i bierne.

DOPLĄTY

rozmiar „100”	50 61,50
szyby „kratka” lub „zebra” mat (biała i brązowa)	25 30,75
tuleje wentylacyjne, podcięcie wentylacyjne	26 31,98
zamek hakowy z pochwyty boczny (drzwi przesuwne)	151 185,73
klamka z szyldem	(str. 156)

Niepowtarzalny nastrój

Natura KONCEPT doskonale komponują się wszędzie tam gdzie estetyka pełni funkcję pierwszoplanową, budują właściwy nastrój, niepowtarzalny klimat często stanowiąc o naszym samopoczuciu.



Natura KONCEPT K.3, Dąb Bielony



Natura KONCEPT C.6, Dąb



model A.0

model A.3

model A.9

model B.0

model B.1



model C.0

model C.2

model C.4

model C.6



model K.0

model K.1

model K.2

model K.3



KOLORYSTYKA

Okleina Naturalna Select ★★★★★

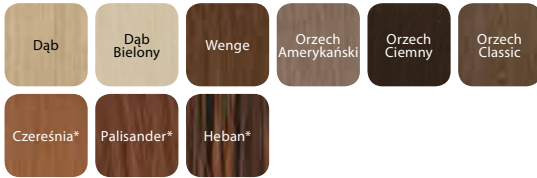

*do wyczerpania zapasów

CENNIK NETTO | BRUTTO PLN

MODELE	panel standard	relief Ratan, Laguna, Zebra	panel standard	relief Ratan, Laguna, Zebra
A0	986 1212,78	1184 1456,32	829 1019,67	1049 1290,27
A3	986 1212,78	1118 1375,14	829 1019,67	989 1216,47
A9, B1, C6	986 1212,78	986 1212,78	829 1019,67	829 1019,67
B0	986 1212,78	1008 1239,84	829 1019,67	889 1093,47
C0	986 1212,78	1454 1788,42	829 1019,67	1289 1585,47
C2	986 1212,78	1298 1596,54	829 1019,67	1149 1413,27
C4	986 1212,78	1142 1404,66	829 1019,67	1019 1253,37
K0	986 1212,78	1451 1784,73	869 1068,87	1279 1573,17
K1	986 1212,78	1296 1594,08	869 1068,87	1139 1400,97
K2	986 1212,78	1141 1403,43	869 1068,87	1009 1241,07
K3	986 1212,78	986 1212,78	869 1068,87	869 1068,87

Natura KONCEPT



panel płaski

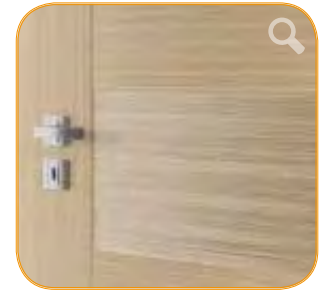

relief Zebra – opcja

KONSTRUKCJA SKRZYDŁA

Skrzydła konstrukcji ramiakowej. Wypełnienie płytą wiórową otworową wzmocnioną wewnętrznym ramiakiem ze sklejki. W zależności od wzoru skrzydła składają się z ramiaków wewnętrznych pokrytych okleiną naturalną lub z elementów płyty reliefowej. W opcji przeszkłonej zastosowano szybę hartowaną. Wykończenie lakierem mat.

AKCESORIA W CENIE SKRZYDŁA

- Zamek z czołem srebrny połysk lub złoty połysk: na klucz zwykły, z blokadą łazienkową lub dostosowany pod wkładkę patentową
- Szyba hartowana matowa, „kratka” przezroczysta (biała i brązowa)¹
- Przygotowanie do skrót, maksymalnie 60 mm
- Pochwyty okrągły (do drzwi przesuwanych)

OŚCIEŻNICE, patrz str. 130

Do skrzydeł przylgowych i bezprzylgowych.

UWAGI

- Aprobata Techniczna AT-15-6515/2009, ITB Warszawa.
- Skrzydło nie jest wyposażone w część zawiasową.
- Tuleje wentylacyjne dostępne w kolorze srebrnym lub złotym 1 rząd.
- Możliwość dowolnego zestawienia wymiarów skrzydeł w drzwiach podwójnych. Przy drzwiach podwójnych bezprzylgowych należy zamawiać skrzydło czynne i bierne.

1 Szyby dostępne w modelach grupy C i K

DOPLATY

rozmiar „100”	50 61,50
szyby „kratka” mat (biała i brązowa) w modelach z grupy C i K	25 30,75
tuleje wentylacyjne, podcięcie wentylacyjne	26 31,98
zamek hakowy z pochwyty boczny (drzwi przesuwne)	151 185,73
klamka z szyldem	(str. 156)

Niepowtarzalny nastrój

Natura KONCEPT doskonale komponują się wszędzie tam gdzie estetyka pełni funkcję pierwszoplanową, budują właściwy nastrój, niepowtarzalny klimat często stanowiąc o naszym samopoczuciu.



Natura KONCEPT G.1, Orzech Classic



Natura KONCEPT F.1, Orzech Ciemny



model D.0



model D.1



model E.0



model E.1

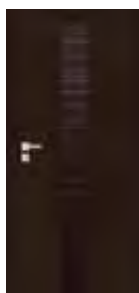

model F.0



model F.1



model G.0



model G.1



KOLORYSTYKA

Okleina Naturalna Select ★★★★★

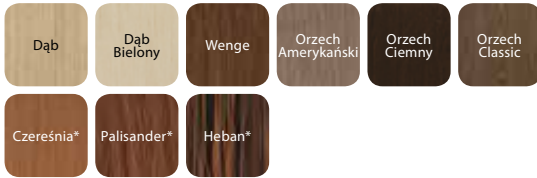

*do wyczerpania zapasów

CENNIK NETTO | BRUTTO PLN

MODELE

Naturalna Select

D.0, G.0 1179 | **1450,17**

D.1, G.1 861 | **1059,03**

E.0, F.0 1460 | **1795,80**

E.1, F.1 969 | **1191,87**



panel płaski



relief Ratan – opcja

KONSTRUKCJA SKRZYDŁA

Rama wykonana jest z klejki drewna iglastego. Wypełnienie płytą wiórową otworową wzmocnioną wewnętrznym ramiakiem ze sklejki. Całość obłożona jest płytą oklejoną wysokiej jakości okleiną naturalną. Skrzydła w zależności od wykonania uzupełnione są płytą reliefową lub szkłem hartowanym (zespół szybowy). Wykończenie lakierem mat.

AKCESORIA W CENIE SKRZYDŁA

- Zamek z czołem srebrny połysk lub złoty połysk: na klucz zwykły, z blokadą łazienkową lub dostosowany pod wkładkę patentową
- Szyba hartowana matowa
- Przygotowanie do skrót, maksymalnie 60 mm (dotyczy tylko modeli D.0, E.0, F.0)
- Pochwyty okrągły (do drzwi przesuwnych)

OŚCIEŻNICE, patrz str. 130

Do skrzydeł przylgowych i bezprzylgowych.

UWAGI

- Aprobata Techniczna AT-15-3691/2012, ITB Warszawa
- Skrzydło nie jest wyposażone w część zawiasową.
- Tuleje wentylacyjne dostępne w kolorze srebrnym lub złotym 1 rząd.
- Podcięcie wentylacyjne dostępne tylko w modelach D.0, E.0, F.0.
- Możliwość dowolnego zestawienia wymiarów skrzydeł w drzwiach podwójnych. Przy drzwiach podwójnych bezprzylgowych należy zamawiać skrzydło czynne i bierne.

DOPLĄTY

rozmiar „100”	50 61,50
szyby „kratka” mat (biała i brązowa) w modelach z grupy C i K	25 30,75
tuleje wentylacyjne, podcięcie wentylacyjne	26 31,98
zamek hakowy z pochwytyami bocznymi (drzwi przesuwne)	151 185,73
klamka z szyldem	(str. 156)

Natura IMPRESS

od 890,- | 1094,70

cena skrzydła netto | brutto (PLN)

Wyrafinowany design

Nowoczesny, prosty i jednocześnie wyrafinowany design pozwala na swobodną kreację wnętrza.

Unikatowe wzory relief na powierzchni skrzydła tworzą egzotyczny urok, który przyciąga spojrzenia i urzeka.



Natura IMPRESS 4, Nugat Ciemny



Natura IMPRESS 4, Wenge



model 1

model 2

model 3



model 4

model 5

model 6



model 7

model 8

model 9

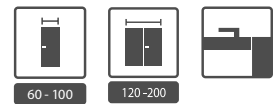

KOLORYSTYKA

Okleina Naturalna Select ★★★★★



*do wyczerpania zapasów

CENNIK NETTO | BRUTTO PLN

MODELE

MODELE	Naturalna Select
1 - 6	890 1094,70
7 - 8	1090 1340,70
9	1190 1463,70

DOBRY 2013 DESIGN

Czym jest konkurs Dobry Design?

To wydarzenie organizowane od 2011 roku przez magazyn wnętrzarski *Dobrze Mieszkaj*.

Cel, jaki przyświeca organizatorom, to wyłonienie najciekawszych produktów z zakresu wyposażenia i wystroju wnętrz, a poprzez promocję najlepszych na polskim rynku rozwiązań dedykowanych wnętrzom również udowodnienie, że przestrzeń, która nas otacza, powinna być nie tylko estetyczna, ale i funkcjonalna.



relief Ratan z szybą

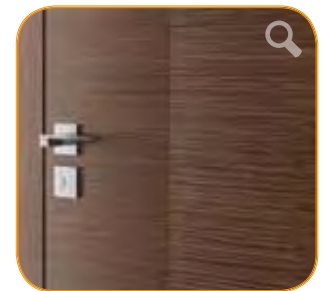

relief Ratan

KONSTRUKCJA SKRZYDŁA

Rama wykonana z klejonej drewna iglastego. Wypełnienie płytą wiórową otworową wzmocnioną wewnętrznym ramiakiem ze sklejki. Całość obłożona jest płytą oklejoną wysokiej jakości okleiną naturalną. Powierzchnia skrzydła zawiera element struktury relief. Wykończenie lakierem mat.

AKCESORIA W CENIE SKRZYDŁA

- Zamek z czołem srebrny połysk lub złoty połysk: na klucz zwykły, z blokadą łazienkową lub dostosowany pod wkładkę patentową
- Przygotowanie do skrótu, maksymalnie 60 mm

OŚCIEŻNICE, patrz str. 130

Do skrzydeł przylgowych i bezprzylgowych.

UWAGI

- Aprobata Techniczna AT-15-3691/2012, ITB Warszawa.
- Tuleje wentylacyjne dostępne w kolorze srebrnym lub złotym 1 rząd.
- Możliwość dowolnego zestawienia wymiarów skrzydeł w drzwiach podwójnych. Przy drzwiach podwójnych bezprzylgowych należy zamawiać skrzydło czynne i bierne.

DOPLĄTY

rozmiar „100”	50 61,50
tuleje wentylacyjne, podcięcie wentylacyjne	26 31,98
klamka z szyldem	(str. 156)



> Villadora **RETRO, Residence 0** , Biel Wenecka



03 Villadora

VILLADORA to marka, którą tworzą wyjątkowe kolekcje drzwi, pełne pomysłów trafiających w najbardziej wymagające gusta. Ich ponadczasowy charakter sprawia, że podkreślają estetykę wnętrz zarówno stylowych, eleganckich, jak i nowoczesnych. Zróżnicowane wzornictwo i najwyższej jakości materiały pozwoliły stworzyć drzwi pasujące do najbardziej wyrafinowanych wnętrz.

Villadora RETRO

od 1470,- | 1808,10

cena skrzydła netto | brutto (PLN)

Ponadczasowe piękno

Drzwi z kolekcji Villadora Retro tworzą niezwykle efektowny i gustowny klimat. Są wyrazistym elementem dekoracyjnym i nadają wnętrzu stylu oraz urok.



Villadora DELARTE, Biel Dorycka



Villadora RETRO Residence 0, Biel Dorycka



empire 0

empire 1

palace 0

palace 1

palace 4



capital 0

capital 1

residence 0

residence 2

residence 3



delarte 0

delarte 1

delarte 2

delarte 3

KOLORYSTYKA

Okleina Naturalna Retro ★★★★★



CENNIK NETTO | BRUTTO PLN

MODELE	Pełne	Szyba gładka	Szyba wzór A, B
Empire, Palace, Capital, Residence, Delarte 0	1617 1988,91	-	-
Empire 1	-	1470 1808,10	1911 2350,53
Palace 1, 4	-	1470 1808,10	-
Capital 1	-	1470 1808,10	1750 2152,50
Capital 2	-	1470 1808,10	1867 2296,41
Residence 2, 3	-	1470 1808,10	-
Delarte 1	-	1470 1808,10	1588 1953,24
Delarte 2	-	1470 1808,10	1705 2097,15
Delarte 3	-	1470 1808,10	1823 2242,29



szyba zdobiona

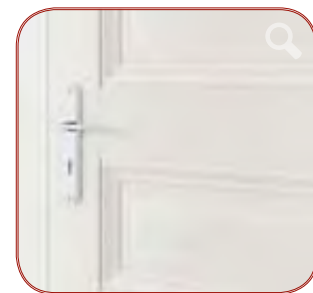

ramka przy płycinie

KONSTRUKCJA SKRZYDŁA

Skrzydło ramowo płycinowe. Rama wykonana z wysokiej jakości klejonej sosnowej i materiałów drewnopodobnych MDF oklejonych naturalną okleiną dębową, a także specjalnie dobranej szyby matowej hartowanej. Dodatkowo ramka ozdobna wykonana jest z litego dębu.

AKCESORIA W CENIE SKRZYDŁA

- Zamek połysk złoty i srebrny: na klucz zwykły, z blokadą łazienkową lub dostosowany pod wkładkę patentową
- Zamek zwykły lub magnetyczny
- Szyba matowa gładka, wzór A*, wzór B*
- Przygotowanie do skrótu, maksymalnie 60 mm

OŚCIEŻNICE, patrz str. 138

UWAGI

- Aprobata Techniczna AT-15_6515/2009, ITB Warszawa.
 - Możliwość dowolnego zestawienia wymiarów skrzydeł w drzwiach podwójnych.
 - Przygotowanie do zastosowania trzech zawiasów. Skrzydło nie jest wyposażone w część zawiasową.
- * Opcja dostępna w modelach: Empire, Capital, Delarte.

DOPLĄTY (OPCJE)

tuleje wentylacyjne 1 rząd 146 | **179,58**
PROMOCJA – podcięcie wentylacyjne 0 zł
 klamka z szyldem (str. 156)

Villadora MODERN

od 941,- | 1157,43

cena skrzydła netto | brutto (PLN)

Wysokie standardy

Nowoczesny, prosty i jednocześnie wyrafinowany design pozwala na swobodną kreację wnętrza, zgodnie z indywidualnym gustem.

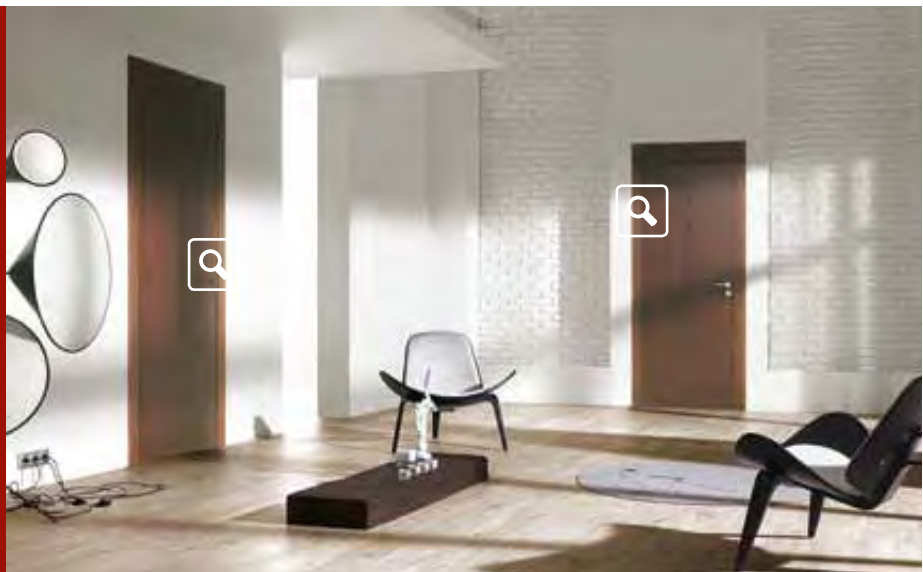

Villadora MODERN, ETHNO, Wenge



Villadora MODERN, Space 01 wysoki panel, Dąb



Sand

Sand S01

Sand S02

Sand S03



Space

Space S01

Space S02

Space S03



Line

Ethno

KOLORYSTYKA

Okleina Naturalna Select ★★★★★



*do wyczerpania zapasów

Zgodnie z próbkami oklein PORTA

CENNIK NETTO | BRUTTO PLN

MODELE	Wysokość drzwi 2.0	Wysokość drzwi 2.2
Sand, Space, Line, Ethno	941 1157,43	1014 1247,22
Przeszklenie S01	1352 1662,96	1426 1753,98
Przeszklenie S02	1426 1753,98	1500 1845,00
Przeszklenie S03	1338 1645,74	1411 1735,53



zawias chowany 3D



zamek magnetyczny

KONSTRUKCJA SKRZYDŁA

Rama wykonana z wysokiej jakości drewna, sklejki, płyty wiórowej otworowej oraz dwustronnej okładziny wykonanej z materiałów drewnopochodnych pokrytej okleiną modyfikowaną select.

AKCESORIA W CENIE SKRZYDŁA

- Zamek złoty i srebrny połysk: na klucz zwykły, z blokadą łazienkową lub dostosowany pod wkładkę patentową
- Zamek zwykły lub magnetyczny
- Szyba mleczna, bezbarwna

OŚCIEŻNICE, patrz str. 140

UWAGI

- Aprobata Techniczna AT-3691/2012, ITB Warszawa.
- Możliwość dowolnego zestawienia wymiarów skrzydeł w drzwiach podwójnych.
- Przygotowanie do zastosowania trzech zawiasów. Skrzydło nie jest wyposażone w część zawiasową.
- W celu zamykania pomieszczeń o wyższym priorytecie zalecamy stosowanie zamka zwykłego.

DOPŁATY (OPCJE)

tuleje wentylacyjne 1 rząd	146 179,58
PROMOCJA – podcięcie wentylacyjne	0 zł
PROMOCJA – zamek magnetyczny	0 zł
klamka z szyldem	(str. 156)



> **ALFA, BETA**, Dqb Bielony

Porta ALFA, BETA
OMEGA
System przesuwny PORTA, ALU
System przesuwny KOMPAKT, METAL

04

drzwi łamane, suwane, przesuwne

W miejscach, w których zastosowanie drzwi uchylnych jest niemożliwe, ze względu na bardzo małą powierzchnię bądź też koncepcję zaplanowanego wnętrza idealnie sprawdzają się wszelkiego rodzaju systemy przesuwne oraz drzwi łamane lub składane. Porta wychodząc naprzeciw oczekiwaniom klientów proponuje wszystkie te rozwiązania w szerokiej gamie kolorystycznej całej palety dostępnych rodzajów pokryć.

Drzwi łamane

od 607,- | 746,61

cena za komplet netto | brutto (PLN)

Gdy liczy się miejsce

Drzwi łamane są znakomitym rozwiązaniem w pomieszczeniach o ograniczonej powierzchni. Znajdują szerokie zastosowanie we wszelkiego rodzaju szafach wnękowych oraz wszędzie tam gdzie z uwagi na ograniczoną przestrzeń mamy do czynienia z utrudnioną komunikacją.



ALFA, BETA, Dąb Bielony

ALFA

Skrzydło przylgowe.

Kompletny zestaw składa się z:

- systemu prowadzącego
- dwuelementowego skrzydła
- ościeżnicy Porta SYSTEM (zmodyfikowanej)



sposób otwierania | łamanie skrzydła ALFA

BETA

Skrzydło bezprzylgowe.

Kompletny zestaw składa się z:

- systemu prowadzącego
- dwuelementowego skrzydła
- ościeżnicy Porta SYSTEM (zmodyfikowanej)



sposób otwierania | łamanie skrzydła BETA

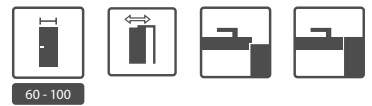

60 - 100

KOLORYSTYKA

Farba Akrylowa ★★



Biały

Okleina Portadecor ★★★★★



Okleina Portadur ★★★★★



Okleina Drewnopodobna PCV ★★★★★

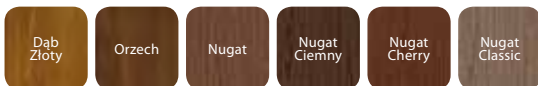

Okleina CPL HQ ★★★★★



Okleina Naturalna Standard ★★★★★

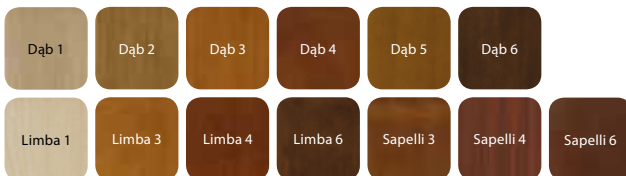

Okleina Naturalna Satin ★★★★★

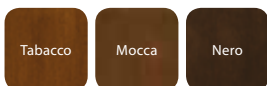

Okleina Naturalna Select ★★★★★



*do wyczerpania zapasów

CENNIK NETTO | BRUTTO PLN

MODELE

ALFA, BETA

Farba akrylowa biała, Portadecor 388 | **477,24**

Portadur, CPL HQ 478 | **587,94**

Okleiny drewnopodobne 500 | **615,00**

Okleiny naturalne 866 | **1065,18**

Okleiny naturalne satin 941 | **1157,43**

Do ceny kompletnego zestawu należy dodać cenę ościeżnicy Porta SYSTEM do drzwi jednoskrzydłowych we właściwym zakresie regulacji, patrz str. 132.

KONSTRUKCJA SKRZYDŁA

Wypełnienie skrzydła stanowi wkład stabilizujący „plaster miodu” lub płyta wiórowa otworowa wzmocniona wewnętrznym ramiakiem ze sklejki (opcja za dopłatą)¹.

ALFA to drzwi dwuelementowe podzielone asymetrycznie z klasycznym zamkiem w skrzydle i zaczepem w profilu ościeżnicy.

BETA to drzwi dwuelementowe podzielone symetrycznie, bez zamka.

Okleiny naturalne wykończone lakierem matowym.

AKCESORIA W CENIE SKRZYDŁA

- Mechanizm prowadzący
- Uszczelka
- Trzy zawiasy chowane srebrne
- Zamek: na klucz zwykły, z blokadą łazienkową lub dostosowany pod wkładkę patentową (ALFA)
- Zaczep zamka (ALFA)
- Pochwyty okrągły (BETA)

OŚCIEŻNICA, patrz str. 132

Ościeżnica Porta SYSTEM zmodyfikowana, zakres szerokości od B do K. Sposób otwierania drzwi, patrz str. 166

UWAGI

- Aprobata Techniczna AT-15-7458/2012, ITB Warszawa.
- Ościeżnica Porta SYSTEM zmodyfikowana zakres szerokości od B do K.
- Rozmiar „100” niedostępny w systemie BETA.

1 W drzwiach pokrytych okleinami z drewna naturalnego, wypełnienie płytą wiórową otworową występuje w standardzie.

DOPLĄTY

rozmiar „100” niedostępny w systemie BETA rozmiar „100” (tylko ALFA)	50 61,50
wypełnienie płytą wiórową otworową	70 86,10
tuleje wentylacyjne, podcięcie wentylacyjne	26 31,98
klamka z szyldem	(str. 156)
cena systemu prowadzącego Alfa (dopłata do zestawu)	65 81,18
system prowadzący Beta w cenie ościeżnicy	

Drzwi suwane

od 702,- | 863,46

cena za komplet netto | brutto (PLN)

Modna garderoba

Szeroka gama rodzajów i kolorów zastosowanego pokrycia pozwala wkomponować produkt w każdego rodzaju aranżacje wnętrza oraz idealnie dopasować do pozostałych drzwi z oferty Porta.

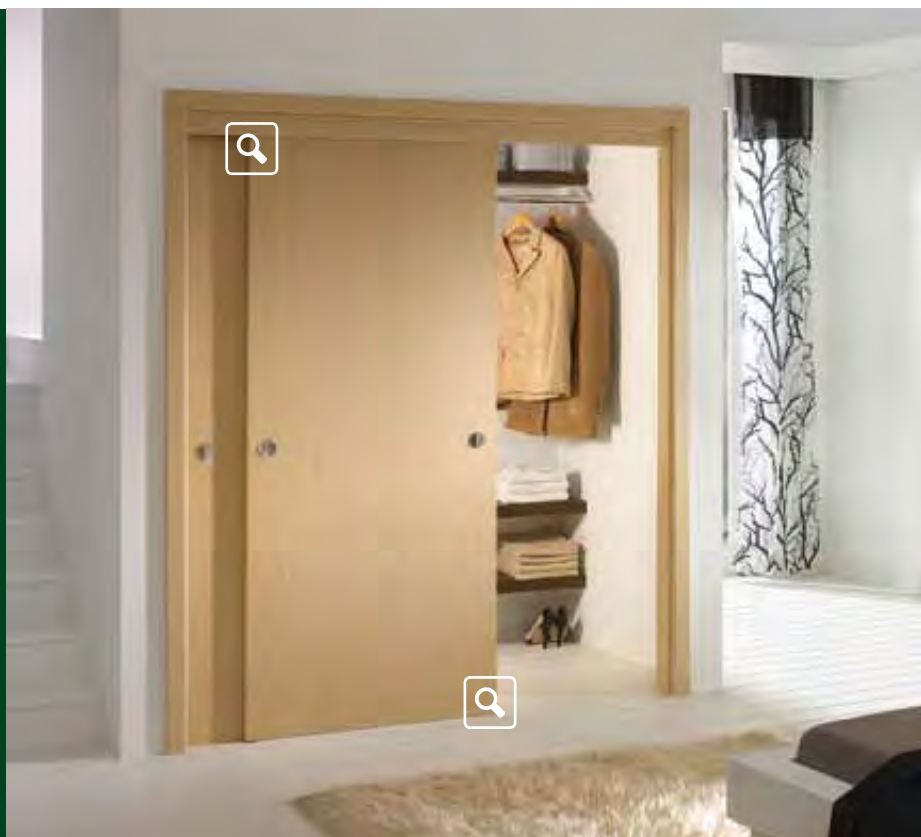

Drzwi suwane OMEGA, Dąb Bielony

OMEGA

Kompletny zestaw składa się z:

- systemu prowadzącego
- dwóch skrzydeł
- ościeżnicy Porta SYSTEM (zmodyfikowanej w wersji „tunel”)



system prowadzący



dedykowany ceownik



120 - 220

KOLORYSTYKA

Farba Akrylowa ★★



Okleina Portadecor ★★★★★



Okleina Portadur ★★★★★

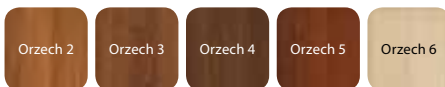

Okleina Drewnopodobna PCV ★★★★★



Okleina CPL HQ ★★★★★



Okleina Naturalna Standard ★★★★★



Okleina Naturalna Satin ★★★★★

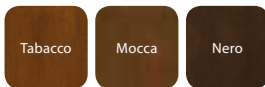

Okleina Naturalna Select ★★★★★



*do wyczerpania zapasów

CENNIK NETTO | BRUTTO PLN

MODELE

Farba akrylowa biała, Portadecor

388 | **477,24**

Portadur, CPL HQ

478 | **587,94**

Okleiny drewnopodobne

500 | **615,00**

Okleiny naturalne

866 | **1065,18**

Okleiny naturalne satin

941 | **1157,43**

Do ceny kompletnego zestawu należy dodać cenę ościeżnicy Porta SYSTEM do drzwi dwuskrzydłowych we właściwym zakresie regulacji, patrz str. 132.

KONSTRUKCJA SKRZYDŁA

Wypełnienie stabilizujące dwustronnie obłożone płytą HDF. Grubość skrzydła 30 mm. Okleiny naturalne wykończone lakierem matowym

AKCESORIA W CENIE SKRZYDŁA

- Mechanizm prowadzący
- Pochwyty okrągły

OŚCIEŻNICA, patrz str. 132

Ościeżnica tunel Porta SYSTEM zmodyfikowana zakres szerokości od A do K. Sposób otwierania drzwi, patrz str. 166

UWAGI

- Aprobata Techniczna AT-15-7458/2012, ITB Warszawa.
- Rozmiar „200” i „220” w pokryciu Portadur występuje wyłącznie w usłojeniu pionowym.

DOPŁATY

cena systemu prowadzącego (dopłata do zestawu)

88 | **108,24**

rozmiar „100”, „110”

50 | **61,50**

pochwyty boczne metalowe wzdłużne (szt.)

36 | **44,28**

System przesuwny

od 316,- | 388,68

cena za komplet netto | brutto (PLN)

Wygodne rozwiązania

Są miejsca, w których zastosowanie uchylnych drzwi jest niemożliwe, ze względu na bardzo małą powierzchnię bądź też koncepcję zaplanowanego wnętrza. Dla takich rozwiązań powstał system przesuwny.



System przesuwny ALU, Orzech

PORTA

Kompletny zestaw składa się z:

- systemu ściennego
- skrzydła (w wersji wykonania „przesuwne”)
- ościeżnicy (w wersji wykonania „tunel”)

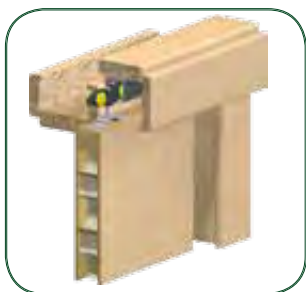

ALU

Kompletny zestaw składa się z:

- systemu ściennego
- skrzydła (w wersji wykonania „przesuwne”)
- ościeżnicy (w wersji wykonania „tunel”)





KOLORYSTYKA

Okleina Portadecor ★★★



Okleina Portasynchro 3D ★★★



Okleina Portacortex ★★★

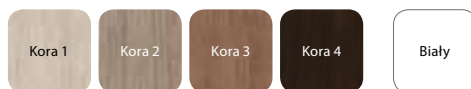

Okleina Super Matt ★★★

Okleina Portadur ★★★★★

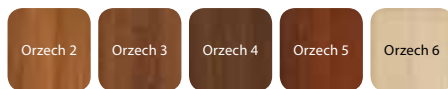

Okleina Drewnopodobna PCV ★★★★★



Okleina CPL HQ ★★★★★



Okleina Naturalna Standard ★★★★★

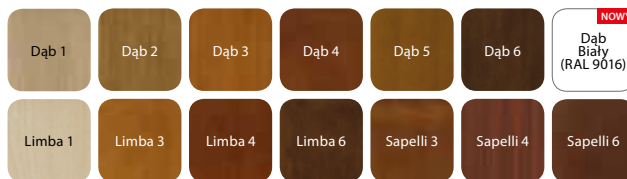

Okleina Naturalna Satin ★★★★★

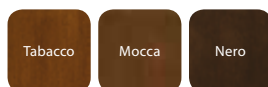

Okleina Naturalna Select ★★★★★

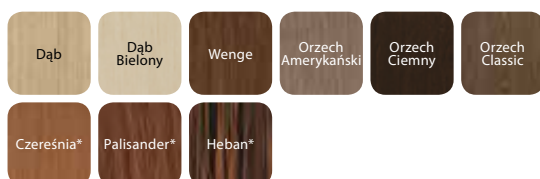

Okleina Portaperfect 3D ★★★★★



*kolor dostępny od maja 2013

CENNIK NETTO | BRUTTO PLN

MODELE

MODELE	Porta SYSTEM	ALU System
Portadecor, Portasynchro 3D	316 388,68	595 731,85 „60°
Portadur, Portacortex, CPL HQ, Super Matt	316 388,68	661 813,03 „70°
Okleina Drewnopodobna PCV	316 388,68	725 891,75 „80°
Okleiny naturalne	433 532,59	791 972,93 „90°
Okleina Naturalna Satin	482 592,86	1255 1543,65 „130°
		1377 1693,71 „150°
		1501 1846,23 „170°

Okleina Dąb Biały (RAL 9016), patrz Doplaty

UWAGA! System PORTA oraz ALU możliwy do zastosowania z każdym skrzydłem z kolekcji Porta w wersji przesuwnej.

KONSTRUKCJA SYSTEMU PRZESUWNEGO PORTA

Oferowany system składa się z szyny wraz z wózkami jezdnyimi, osłony szyny oraz z belki odbojowej. Osłona i belka odbojowa są wykonane z płyty wiórowej i MDF-u. Okleiny naturalne wykończone lakierem matowym.

AKCESORIA W CENIE SKRZYDŁA

- Szyna z wózkami jezdnyimi
- Zaczep zamka
- Uszczelka szczotkowa samoprzylepna
- Element prowadzący i stabilizujący skrzydło w pionie montowany do podłogi

ROZMIAR OŚCIEŻNICY (str. 171, Tabela 7)

UWAGI

- Aprobata Techniczna AT-15-7458/2012, ITB Warszawa.
- Zestaw jest uniwersalny co do kierunku i wysunięcia skrzydła. Kierunek można zmieniać poprzez przekręcenie belki odbojowej po lewej lub prawej stronie tunelu Porta SYSTEM.

DOPLATY

pokrycie okleiną naturalną Dąb Biały (RAL 9016)

49 | **60,27**

KONSTRUKCJA SYSTEMU PRZESUWNEGO ALU

Oferowany system składa się z szyny wraz z wózkami jezdnyimi, osłony szyny oraz z belki odbojowej. Osłona i belka odbojowa są wykonane z płyty wiórowej i MDF-u. Okleiny naturalne wykończone lakierem matowym.

AKCESORIA W CENIE SKRZYDŁA

- Zaczep zamka
- Element prowadzący i stabilizujący skrzydło w pionie montowany do podłogi

UWAGI

- Zestaw jest uniwersalny co do kierunku i wysunięcia skrzydła.
- W celu prawidłowego zestawienia systemu, ościeżnicy „tunel” oraz skrzydła do kompletu należy dobrać skrzydło o jeden rozmiar większe, np.: dla systemu i „tunelu” o szerokościach „70” → do kompletu skrzydło „80”, dla „80” → „90”, dla „150” → 2x „80”, dla „170” → 2x „90” itd

System przesuwny

od 1001,- | 1231,23

cena za komplet netto | brutto (PLN)

Ukryte piękno

System przesuwny do zabudowy w ścianie to eleganckie rozwiązanie, które gwarantuje maksymalne wykorzystanie powierzchni użytkowej pomieszczenia.



System przesuwny KOMPAKT, Sosna

KOMPAKT

Kompletny zestaw składa się z: (poniżej)

- kasety konstrukcyjnej
- skrzydła (w wersji wykonania „przesuwne”)
- ościeżnicy

METAL

od 451,- | 554,73

cena za system netto | brutto (PLN)

Metalowy system ścienny do drzwi przesuwnych jest przeznaczony do współpracy ze wszystkimi skrzydłami wewnątrzlokalowymi wszędzie tam, gdzie koncepcja wnętrza lub ograniczona powierzchnia nie pozwala na zastosowanie drzwi uchylnych.

Farba Poliestrowa ★★★★★



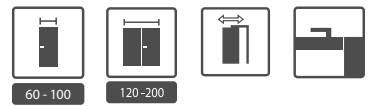

KOLORYSTYKA

Okleina Portadecor ★★★★★



Okleina Portasynchro 3D ★★★★★



Okleina Portacortex ★★★★★

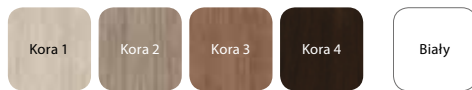

Okleina Super Matt ★★★★★

Okleina Portadur ★★★★★

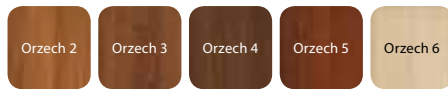

Okleina Drewnopodobna PCV ★★★★★



Okleina CPL HQ ★★★★★



Okleina Naturalna Standard ★★★★★

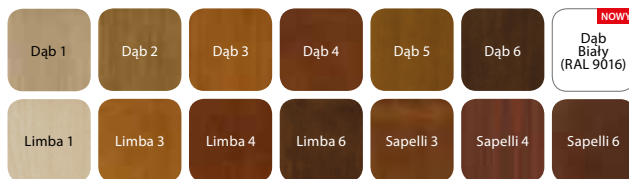

Okleina Naturalna Satin ★★★★★

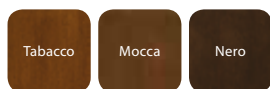

Okleina Naturalna Select ★★★★★



Okleina Portaperfect 3D ★★★★★



*kolor dostępny od maja 2013

CENNIK NETTO | BRUTTO PLN

MODELE

	jednoskrzydłowe	dwuskrzydłowe
Portadecor, Portasynchro 3D	1001 1231,23	1664 2046,72
Portadur, Portacortex CPL HQ, Super Matt	1024 1259,52	1693 2082,39
Okleina Drewnopodobna PCV	1081 1329,63	1756 2159,88
Okleiny naturalne	1351 1661,73	2045 2515,35
Okleina Naturalna Satin	1400 1722,00	2119 2606,37

Okleina Dąb Biały (RAL 9016), patrz Dopląty

UWAGA! System KOMPACT oraz METAL możliwy do zastosowania z każdym skrzydłem z kolekcji Porta w wersji przesuwnej.

KONSTRUKCJA SYSTEMU KOMPACT

Oferowany system składa się z kasety stanowiącej konstrukcję wewnątrz ściany wraz z wózkami jezdnyymi, szyny oraz ościeżnicy wykonanej z płyty wiórowej i MDF- u. Okleiny naturalne wykończone lakierem matowym.

AKCESORIA W CENIE SKRZYDŁA

- Kasetka konstrukcyjna
- Szyna z wózkami jezdnyymi
- Zaczep zamka
- Uszczelka szczotkowa przeciwkurzowa wciskana
- Element prowadzący i stabilizujący skrzydło w pionie montowany do podłogi
- Ościeżnica

ROZMIAR OŚCIEŻNICY (str. 171, Tabela 7)

UWAGI

- System przygotowany do ścianek kartonowo-gipsowych o szerokości 125 mm.

DOPLĄTY

system synchronizacji zamykania skrzydeł w drzwiach podwójnych 163 | **200,49**
pokrycie okleiną naturalną Dąb Biały (RAL 9016) 49 | **60,27**

KONSTRUKCJA SYSTEMU METAL

Kompletny system składa się z ościeżnicy Kątowej Dużej składanej na mur o szerokości profilu 100 mm wykonanej w wersji „tunel” (tj. bez zawiasów, otworu na zamek i przetłoczenia pod uszczelkę), szyny z wózkami jezdnyymi i osłony szyny oraz belki odbojowej. Wszystkie elementy zestawu wykonane są z blachy stalowej ocynkowanej i dostarczane zapakowane w karton do samodzielnego złożenia na miejscu budowy.

ROZMIAR OŚCIEŻNICY (str. 171, Tabela 7)

- „60”, „70”, „80”, „90”, „100”.

Zestaw jest dostępny jako uniwersalny (tj. bez strony lewej czy prawej) i produkowany w wersji do postawienia na gotowej podłodze – poziom „0”. Zmianę kierunku wysunięcia drzwi można uzyskać poprzez przekręcenie belki odbojowej po lewej lub prawej stronie ościeżnicy.

UWAGI

- Aprobata Techniczna AT-15-7458/2012, ITB Warszawa.



> **GRANIT PS** Ramka 2, Limba 4



AGAT, OPAL
KWARC
GRANIT
GRANIT PS

05

drzwi wewnętrzne wejściowe

Solidne drzwi wejściowe chroniące nasze mieszkanie przed nieproszonymi gośćmi stanowią ważną pozycję w ofercie PortaKMIPoland. Oferujemy pięć typów drzwi wejściowych: AGAT, OPAL, KWARC, GRANIT i GRANIT PS. Każde z nich różni się parametrami technicznymi, spełniając jednocześnie wszystkie dane określone dla drzwi wejściowych.

Zestawienie modeli

Prezentowane kolekcje modeli drzwi dotyczą:
drzwi wewnętrznych wejściowych AGAT, OPAL, KWARC, GRANIT, GRANIT PS

FREZOWANE, okleiny syntetyczne



model 2



model 3



model 4



model 6

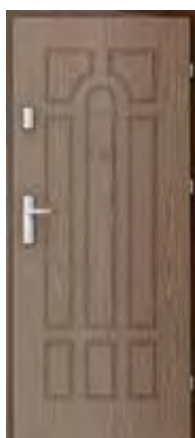

model 7



model 8



model 9

Z INTARSJAMI, okleiny naturalne, okleiny syntetyczne



intarsje 1



intarsje 2*



intarsje 3



intarsje 4



intarsje 5

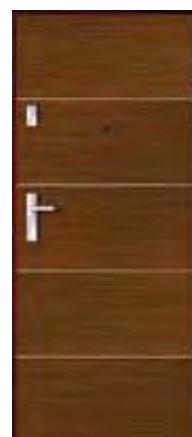

intarsje 6

*Model Intarsje 2 niedostępny w okleinach syntetycznych.

Zestawienie modeli

Prezentowane kolekcje modeli drzwi dotyczą:
drzwi wewnętrznych wejściowych AGAT, OPAL, KWARC, GRANIT, GRANIT PS

Z RAMKAMI, okleiny naturalne*



ramka 1



ramka 2



ramka 3 z panelem



ramka 4 z panelem



płaskie

PŁASKIE
okleiny naturalne,
okleiny syntetyczne

FREZOWANE OFFICE, okleiny syntetyczne



model 1



model 2



model 3



model 4



model 5



model 6*



model 7*



model 8*



model 9*

*Ramki ozdobne dostępne dla pokryć w okleinie naturalnej dąb lub limba.

Ochrona i dyskrecja

Drzwi AGAT i OPAL odporne są na niekorzystne działanie specyficznych warunków eksploatacji, charakterystycznych dla klatki schodowej, różnicy temperatury i wilgotności powietrza.



AGAT Frezowane Office 7, Nugat Ciemny

- Drzwi OPAL posiadają izolację akustyczną 32 dB oraz odporność na włamanie 2 klasy normy europejskiej ENV – pod warunkiem skompletowania skrzydła ze specjalną ościeżnicą metalową Porta, progim ze stali nierdzewnej oraz szyldu z klamką co najmniej 2 klasy ENV i wkładki patentowej co najmniej 4 klasy ENV.

Wersja PLUS oznacza komplet: skrzydło + ościeżnica + próg metalowy



AGAT Frezowane 2, Orzech

więcej modeli
strona
96



zamek listwowy czteropunktowy
dostosowany pod dwie wkładki
patentowe –OPAL



bolce antywyważeniowe – OPAL



zawias czopowy



80 - 100



klasa 2

Rw 32dB
Di 30

klasa 3

KOLORYSTYKA

Okleina drewnopodobna PCV (płaskie i frezowane/OFFICE) ★★★★★



Okleina CPL (płaskie) ★★★★★



Okleina Naturalna Standard (płaskie i z ramkami) ★★★★★

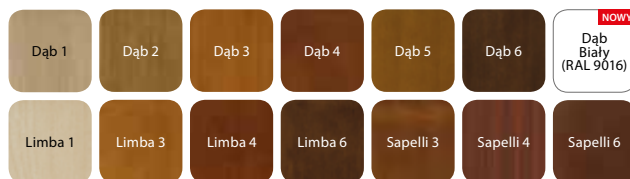

Okleina Naturalna Satin ★★★★★

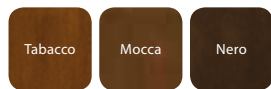

Okleina Naturalna Select (płaskie z pionowym ułożeniem stojów) ★★★★★



*do wyczerpania zapasów

CENNIK NETTO | BRUTTO PLN

MODELE	CPL HQ 0,2	CPL HQ 07, Okleina Drewnopodobna PCV	Okleiny naturalne*
AGAT	580 713,40	697 857,31	864 1062,72
OPAL	763 938,49	880 1082,40	1047 1287,81
AGAT Plus	858 1055,34	977 1201,71	1143 1405,89
OPAL Plus	1129 1388,67	1247 1533,81	1414 1739,22

Okleina Dąb Biały (RAL 9016), patrz Dopląty

KONSTRUKCJA SKRZYDŁA

Rama skrzydła jest wykonana z klejonej drewna iglastego. Skrzydło posiada dodatkowe wzmocnienie wewnętrznym ramiakiem. Poszycie skrzydła stanowi warstwa aluminium i płyta drewnopodobna. Dostępne skrzydła uzupełnione aluminiowymi intarsjami w kolorze srebrnym lub czarnym. Okleiny naturalne wykończone lakierem matowym.

AKCESORIA W CENIE DRZWI (AGAT PLUS)

- Jeden lub dwa zamki zasuwowe pod wkładkę patentową
- Trzy zawiasy
- Wizjer w kolorze srebrnym
- Ościeżnica wyposażona w próg ze stali nierdzewnej standardowy (90 mm)

AKCESORIA W CENIE DRZWI (OPAL PLUS)

- Zamek listwowy czteropunktowy dostosowany pod dwie wkładki patentowe
- Trzy zawiasy czopowe
- Trzy bolce antywyważeniowe
- Wizjer w kolorze srebrnym
- Ościeżnica wyposażona w próg ze stali nierdzewnej standardowy (90 mm)

OŚCIEŻNICE patrz str. 150

- Ościeżnica metalowa kątowna, o szerokości profilu 100 mm. Wykonana z blachy stalowej, dwustronnie ocynkowanej, o grubości 1,2 mm (AGAT) lub 1,5 mm (OPAL). Wyposażona w trzy zawiasy czopowe standard, uszczelkę gumową obwiedniową, a OPAL dodatkowo w sześć dybli montażowych.
- Ościeżnica PROJEKT (str. 152)

UWAGI

- Aprobata Techniczna AT-15-4997/2011, ITB Warszawa.
- Przygotowanie do skrótu (maksymalnie o 60 mm).
- Klasa izolacyjności akustycznej $R_w = 32$ dB (zakres $32 \div 36$ dB)

DOPLĄTY

rozmiar „100”	50 61,50
wkładki patentowe	87 107,01
klamka z szyldem, szyld górny	(str. 159)
* pokrycie okleiną naturalną satin	75 92,25
pokrycie okleiną naturalną Dąb Biały (RAL 9016)	100 123,00
ramka 1 (na 1 stronę, na dwie strony cena x 2)	150 184,50
ramka 2 (na 1 stronę, na dwie strony cena x 2)	224 275,52
ramka 3 (na 1 stronę, na dwie strony cena x 2)	320 393,60
ramka 4 (na 1 stronę, na dwie strony cena x 2)	410 504,30
Intarsje srebrne w okleinach syntetycznych	
(na 1 stronę, na dwie strony cena x 2)	18 22,14
Intarsje srebrne w okleinach naturalnych	
(na 1 stronę, na dwie strony cena x 2)	38 46,74
PROMOCJA – Intarsje srebrne lub czarne wyłącznie dla kolekcji frezowane OFFICE – dotyczy modeli 6–9	0 zł
wyposażenie ościeżnicy AGAT w 6 dybli montażowych	33 40,59
rozszerzenie profilu ościeżnicy od 101 do 150 mm	50 61,50
rozszerzenie profilu ościeżnicy od 151 do 270 mm	100 123,00
rozszerzenie profilu ościeżnicy od 271 do 390 mm	151 185,73

Zawsze bezpiecznie

Wielowarstwowa konstrukcja skrzydła zapewnia drzwom KWARC odporność ogniową przez 30 minut, dymoszczelność klas Sa, Sm oraz izolację akustyczną 32 dB.

Wyjątkowo odporne na niekorzystne działanie warunków eksploatacji, jakie panują na klatce schodowej.



KWARC Intarsje 6, Nero



KWARC Intarsje 6, Wenge

- Drzwi DT-K32 (KWARC Typ III) wyposażone w zamek listwowy oraz bolce antywyważeniowe przeszły pomyślnie badania w zakresie odporności na włamanie klasy 2 wg PN-ENV 1627:2006.

Komplet stanowi: skrzydło + ościeżnica + próg metalowy

więcej modeli
strona
96



zamek listwowy czteropunktowy dostosowany pod dwie wkładki patentowe –KWARC III



bolce antywyważeniowe – KWARC III



zawias czopowy



80 - 100



klasa 2



EI 30



Sa, Sm

Rw 32dB
Di 30

klasa 3

KOLORYSTYKA

Okleina drewnopodobna PCV (płaskie i frezowane/OFFICE) ★★★★★



Okleina CPL (płaskie) ★★★★★



Okleina Naturalna Standard (płaskie i z ramkami) ★★★★★

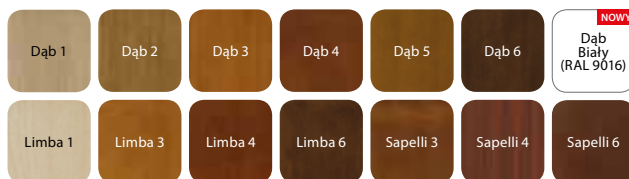

Okleina Naturalna Satin ★★★★★

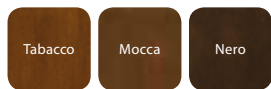

Okleina Naturalna Select (płaskie z pionowym ułożeniem stojów) ★★★★★



*do wyczerpania zapasów

CENNIK NETTO | BRUTTO PLN

MODELE

	CPL HQ, Okleina Drewnopodobna PCV	Okleiny naturalne*
TYP I	1291 1587,93	1458 1793,34
TYP II	1328 1633,44	1494 1837,62
TYP III	1593 1959,39	1760 2164,80

Okleina Dąb Biały (RAL 9016), patrz Doplaty

KONSTRUKCJA SKRZYDŁA

Ramę skrzydła wykonano z tarcicy drewna egzotycznego. Poszycie skrzydła stanowi warstwa aluminium i płyta drewnopodobna. Dostępne skrzydła uzupełnione aluminiowymi intarsjami w kolorze srebrnym lub czarnym. Okleiny naturalne wykończone lakierem matowym.

AKCESORIA W CENIE DRZWI

- Zamek wpuszczany z zasuwką prostokątną pod wkładkę patent (KWARC typ I)
- Dwa zamki wpuszczane z zasuwką prostokątną pod wkładkę patent (KWARC typ II)
- Zamek listwowy czteropunktowy dostosowany pod dwie wkładki patentowe i trzy bolce antywyważeniowe (KWARC typ III)
- Trzy wzmocnione zawiasy czopowe w kolorze srebrnym
- Wizjer szerokokątny w kolorze srebrnym (opcja)
- Uszczelka pęczniująca pod wpływem wysokiej temperatury we wrębie skrzydła
- Ościeżnica wyposażona w próg ze stali nierdzewnej standardowy (90 mm)

OŚCIEŻNICE

- Ościeżnica metalowa kątowna, o szerokości profilu 100 mm. Wykonana z blachy stalowej, dwustronnie ocynkowanej, o grubości 1,5 mm. Wyposażona w uszczelkę ognioodporną, trzy zawiasy czopowe standard, próg metalowy ze stali nierdzewnej w wersji standardowej (90 mm), wzmocnienie pod samozamykacz. KWARC I posiada zaczep pod jeden zamek, KWARC II – pod dwa zamki, KWARC III – pod zamek listwowy oraz sześć dybli montażowych i otwory pod bolce antywyważeniowe.
- Ościeżnica PROJEKT (str. 152)

UWAGI

- Aprobata Techniczna AT-15-3575/2009 ITB Warszawa.
- Certyfikat Zgodności Nr ITB - 0567/W, ITB Warszawa.
- Przygotowanie do skrótu (maksymalnie o 60 mm).
- W celu spełnienia warunków Aprobaty Technicznej, do drzwi KWARC należy stosować samozamykacz.
- Klasa izolacyjności akustycznej $R_w = 32$ dB (zakres $32 \div 36$ dB).

DOPLĄTY

rozmiar „100”	50 61,50
wkładki patentowe	87 107,01
klamka z szyldem, szyld górny	(str. 159)
*pokrycie okleiną naturalną satin	75 92,25
pokrycie okleiną naturalną Dąb Biały (RAL 9016)	100 123,00
ramka 1 (na 1 stronę, na dwie strony cena x 2)	150 184,50
ramka 2 (na 1 stronę, na dwie strony cena x 2)	224 275,52
ramka 3 (na 1 stronę, na dwie strony cena x 2)	320 393,60
ramka 4 (na 1 stronę, na dwie strony cena x 2)	410 504,30
Intarsje srebrne w okleinach syntetycznych (na 1 stronę, na 2 strony cena x 2)	18 22,14
Intarsje srebrne w okleinach naturalnych (na 1 stronę, na 2 strony cena x 2)	38 46,74
PROMOCJA – Intarsje srebrne lub czarne wyłącznie dla kolekcji frezowane OFFICE – dotyczy modeli 6–9	0 zł
rozszerzenie profilu ościeżnicy od 101 do 150 mm	75 92,25
rozszerzenie profilu ościeżnicy od 151 do 270 mm	151 185,73
rozszerzenie profilu ościeżnicy od 271 do 390 mm	226 277,98

Profesjonalna ochrona

Drzwi Granit o propozycja dla osób najbardziej wymagających, dla których bezpieczeństwo oparte na materiałach i wykonawstwie najwyższej jakości jest najważniejsze.



Fotografia przedstawia przykład realizacji nietypowej Porta KONTRAKT, patrz str. 176



GRANIT Frezowane 8, Nugat Classic

Drzwi GRANIT są produkowane w dwóch typach:

Typ I

- odporność na włamanie klasy „C”
- 3 klasa normy europejskiej ENV
- izolacyjność akustyczna 32 dB
- dymoszczelność – ochrona przed zaczadzeniem

Typ II

- cechy drzwi typu I
- odporność ogniowa EI 30

więcej modeli
strona
96



zamek listwowy wielobolcowy dostosowany pod dwie wkładki patentowe



bolce antywyważeniowe



wzmocniony zawias czopowy



KOLORYSTYKA

Okleina drewnopodobna PCV (płaskie i frezowane/OFFICE) ★★★★★



Okleina CPL (płaskie) ★★★★★



Okleina Naturalna Standard (płaskie i z ramkami) ★★★★★



Okleina Naturalna Satin ★★★★★



Okleina Naturalna Select (płaskie z pionowym ułożeniem stojów) ★★★★★



*do wyczerpania zapasów

CENNIK NETTO | BRUTTO PLN

MODELE

CPL HQ, Okleina Drewnopodobne PCV Okleiny naturalne*

TYP I	1926 2368,98	2092 2573,16
TYP II	2163 2660,49	2330 2865,90

Okleina Dąb Biały (RAL 9016), patrz Dopłaty

KONSTRUKCJA SKRZYDŁA

Rama skrzydła jest wykonana z klejonej drewna iglastego. Poszycie skrzydła stanowi specjalna płyta dwuwarstwowa wykonana z blachy aluminiowej i HDF-u. Dostępne skrzydła uzupełnione aluminiowymi intarsjami w kolorze srebrnym lub czarnym. Okleiny naturalne wykończone lakierem matowym.

AKCESORIA W CENIE DRZWI

- Zamek listwowy wielobolcowy
- Dwie wkładki antywłamaniowe klasy „C”
- Klamka z szyldem antywłamaniowym
- Szyld górny
- Trzy wzmocnione zawiasy czopowe w kolorze srebrnym
- Cztery bolce antywyważeniowe
- Wizjer w kolorze srebrnym (opcja)
- Zastosowany zamek, wkładka oraz szyld posiadają certyfikaty klasy „C”
- Przygotowanie do skrótu maksymalnie 60 mm
- Dodatkowo: typ II – uszczelka puchnąca pod wpływem wysokiej temperatury na obrzeżach skrzydła (z wyjątkiem dolnej krawędzi)
- Ościeżnica wyposażona w próg metalowy ze stali nierdzewnej w wersji poszerzonej (120 mm)

OŚCIEŻNICE

- Ościeżnica metalowa kątowna, o szerokości profilu 100 mm. Wykonana z blachy stalowej, dwustronnie ocynkowanej, o grubości 1,5 mm. Wyposażona w uszczelkę ognioodporną, osiem dybli montażowych i próg metalowy ze stali nierdzewnej w wersji poszerzonej (120 mm).
- Ościeżnica PROJEKT (str. 152)

UWAGI

- Aprobata Techniczna AT-15-6043/2011, ITB Warszawa.
- Certyfikat Zgodności Nr 1199/W, ITB Warszawa.
- W celu spełnienia warunków Aprobaty Technicznej do drzwi o izolacyjności ogniowej przez 30 minut należy stosować samozamykacz.
- Klasa izolacyjności akustycznej $R_w = 32$ dB (zakres $32 \div 36$ dB).

DOPLĄTY

rozmiar „100”	50 61,50
klamka z szyldem, szyld górny	(str. 159)
*pokrycie okleiną naturalną satin	75 92,25
pokrycie okleiną naturalną Dąb Biały (RAL 9016)	100 123,00
ramka 1 (na 1 stronę, na dwie strony cena x 2)	150 184,50
ramka 2 (na 1 stronę, na dwie strony cena x 2)	224 275,52
ramka 3 (na 1 stronę, na dwie strony cena x 2)	320 393,60
ramka 4 (na 1 stronę, na dwie strony cena x 2)	410 504,30
Intarsje srebrne w okleinach syntetycznych (na 1 stronę, na dwie strony cena x 2)	18 22,14
Intarsje srebrne w okleinach naturalnych (na 1 stronę, na dwie strony cena x 2)	38 46,74
PROMOCJA – Intarsje srebrne lub czarne wyłącznie dla kolekcji frezowane OFFICE – dotyczy modeli 6–9	0 zł
rozszerzenie profilu ościeżnicy od 101 do 150 mm	75 92,25
rozszerzenie profilu ościeżnicy od 151 do 270 mm	151 185,73
rozszerzenie profilu ościeżnicy od 271 do 390 mm	226 277,98

Bezpieczeństwo bez kompromisów

Drzwi Granit o propozycja dla osób najbardziej wymagających, dla których bezpieczeństwo oparte na materiałach i wykonawstwie najwyższej jakości jest najważniejsze.



GRANIT PS Ramka 2, Dąb 4



GRANIT PS Ramka 2, Dąb 3

Drzwi GRANIT są produkowane w dwóch typach:

Typ I

- odporność na włamanie klasy „C”
- 3 klasa normy europejskiej ENV
- izolacyjność akustyczna 32 dB
- dymoszczelność

Typ II

- cechy drzwi typu I
- odporność ogniowa EI 30

Komplet stanowi:

skrzydło + ościeżnica + próg metalowy + klamka z szyldem + wkładki patentowe.

więcej modeli
strona
96

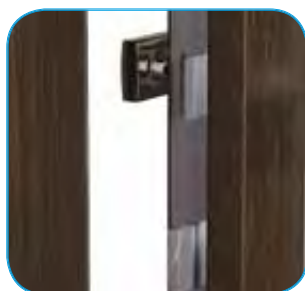

zamek listwowy czteropunktowy
dostosowany pod dwie wkładki
patentowe



bolce antywważeniowe



zawiasy obiektowe



80 - 100



klasa 3



EI 30



Sa, Sm

Rw 32dB
Di 30

klasa 4

KOLORYSTYKA

Okleina drewnopodobna PCV (płaskie i frezowane/OFFICE) ★★★★★



Okleina CPL (płaskie) ★★★★★



Okleina Naturalna Standard (płaskie i z ramkami) ★★★★★

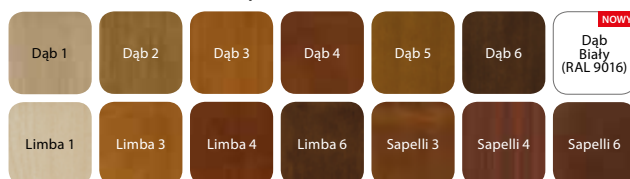

Okleina Naturalna Satin ★★★★★

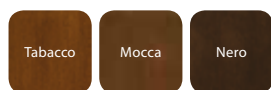

Okleina Naturalna Select (płaskie z pionowym ułożeniem stojów) ★★★★★

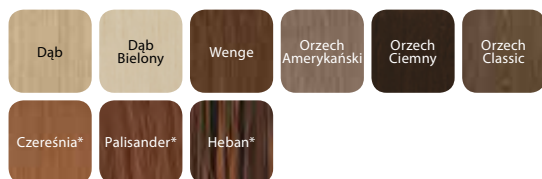

*do wyczerpania zapasów

CENNIK NETTO | BRUTTO PLN

TYP I

	C - D	E - G	H - K
CPL HQ (płaskie)	2497 3071,31	2557 3145,11	2617 3218,91
Drewnopodobna PCV	2597 3194,31	2657 3268,11	2717 3341,91
Okleina Naturalna Standard, Select	2862 3520,26	2922 3594,06	2982 3667,86
Okleina Naturalna Satin	2986 3672,78	3046 3746,58	3106 3820,38

TYP II

	C - D	E - G	H - K
CPL HQ (płaskie)	2712 3335,76	2772 3409,56	2832 3483,36
Drewnopodobna PCV	2812 3458,76	2872 3532,56	2932 3606,36
Okleina Naturalna Standard, Select	3002 3692,46	3062 3766,26	3122 3840,06
Okleina Naturalna Satin	3126 3844,98	3186 3918,78	3246 3992,58

Okleina Dąb Biały (RAL 9016), patrz Dopłaty



profile ramek
w modelach ramka 1 i ramka 2



profile ramek i paneli
w modelach ramka 3 i ramka 4

KONSTRUKCJA SKRZYDŁA

Rama skrzydła jest wykonana z klejonej drewna iglastego. Poszycie skrzydła stanowi specjalna płyta dwuwarstwowa wykonana z blachy aluminiowej i HDF-u. Dostępne skrzydła uzupełnione aluminiowymi intarsjami w kolorze srebrnym lub czarnym. Okleiny naturalne wykończone lakierem matowym.

AKCESORIA W CENIE DRZWI

- Zamek listwowy wielopunktowy
- Dwie wkładki antywłamaniowe klasy 5
- Klamka z szyldem antywłamaniowym
- Szyld górny
- Dwa zawiasy obiektowe w kolorze srebrnym
- Cztery bolce antywyważeniowe
- Wizjer w kolorze srebrnym (opcja)
- Przygotowanie do skrótu maksymalnie 50 mm
- Dodatkowo: typ II – uszczelka puchnąca pod wpływem wysokiej temperatury na obrzeżach skrzydła (z wyjątkiem dolnej krawędzi)
- Ościeżnica wyposażona w próg metalowy ze stali nierdzewnej o szerokości 100 mm

OŚCIEŻNICA

Ościeżnica Porta SYSTEM regulowana wzmocniona, listwa kątownika o szerokości 80 mm.

UWAGI

- Aprobata Techniczna AT-15-6043/2011, ITB Warszawa.
- Certyfikat Zgodności Nr 1199/W, ITB Warszawa.
- W celu spełnienia warunków prawa budowlanego do drzwi o izolacyjności ogniowej i/lub dymoszczelności należy stosować samozamykacz.
- Klasa izolacyjności akustycznej Rw = 32 dB.

DOPLĄTY

rozmiar „100”	50 61,50
klamka z szyldem, szyld górny	(str. 159)
pokrycie okleiną naturalną Dąb Biały (RAL 9016)	100 123,00
ramka 1 (na 1 stronę, na dwie strony cena x 2)	150 184,50
ramka 2 (na 1 stronę, na dwie strony cena x 2)	224 275,52
ramka 3 (na 1 stronę, na dwie strony cena x 2)	320 393,60
ramka 4 (na 1 stronę, na dwie strony cena x 2)	410 504,30
Intarsje srebrne w okleinach syntetycznych (na 1 stronę, na 2 strony cena x2)	18 22,14
Intarsje srebrne w okleinach naturalnych (na 1 stronę, na 2 strony cena x2)	38 46,74

PROMOCJA – Intarsje srebrne lub czarne wyłącznie dla kolekcji frezowane OFFICE – dotyczy modeli 6–9

0 zł



> **WROCLAW 4**, Dqb 6



06 drzwi zewewnętrzne wejściowe

Drzwi zewnętrzne są odporne na działanie warunków atmosferycznych. Jednak na długotrwałe i bezproblemowe korzystanie z drzwi zewnętrznych bardzo wpływa ich prawidłowe zamocowanie, tj. zgodne z instrukcją usytuowania i montażu. Bardzo istotny jest sposób montażu, eliminujący możliwość zalania drzwi przez deszcz oraz chroniący ich powierzchnię przed nadmiernym nasłonecznieniem. Dlatego tak ważne jest stosowanie zadaszenia nad drzwiami, co w sposób zasadniczy wpływa na znaczne przedłużenie czasu bezproblemowej eksploatacji drzwi.

Zatrzymać ciepło

Jako jedyni w Polsce stosujemy ościeżnicę o konstrukcji metalowo-drewnianej, która zabezpiecza przed powstawaniem mostków termicznych. Skrzydła oraz ościeżnica pokryte są blachą stalową ocynkowaną pokrytą dekoracyjnym laminatem PCV.



ROMA 1, Antracyt



ROMA 2, kolor



pełne



model 1*



model 2*



model 3*



model 4*



uchwyt prosty (przykład)



uchwyt gięty (przykład)



drzwi podwójne (przykład)



pełne



model 1



model 2

*modele 1, 2, 3, 4 z ramką zwykłą niedostępne w kolorze antracyt

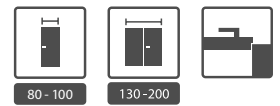

KOLORYSTYKA

Blacha stalowa laminowana PCV ★★★★★

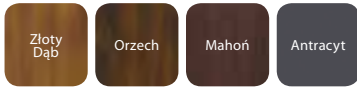

Farba poliestrowa ★★★★★★



CENNIK NETTO | BRUTTO PLN

MODELE	ROMA standard	ROMA premium
pełne	996 1225,08	1591 1956,93
1 – 3	–	2131 2621,13
4	–	2510 3087,30
uchwyt prosty	–	2456 3020,88
uchwyt gięty	–	2878 3539,94
podwójne	1845 2269,35	2846 3500,58
pełne (Antracyt)	–	1691 2079,93
1 – 2 (Antracyt)	–	2231 2744,13

Komplet: skrzydło + ościeżnica

Przenikalność cieplna wg PN_EN 14351-1+A1 już od UD = 1,2 W/m²K

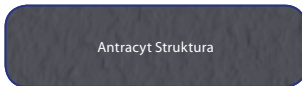
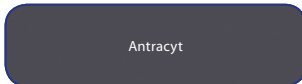
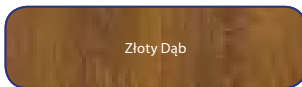

rodzaje struktur



ramka dostępna dla modelu pełne, model 1, model 2



konstrukcja metalowa wersja STANDARD



konstrukcja metalowo-drewniana wersja PREMIUM

KONSTRUKCJA SKRZYDŁA

Wkład wewnętrzny konstrukcji ramowej wypełniony materiałem termoizolacyjnym grubości 45 mm (wersja STANDARD), lub wypełnieniem termoizolacyjnym grubości 50 mm dodatkowo oklejonym płytą HDF 3 mm (wersja PREMIUM). Rama jest dwustronnie obłożona blachą stalową ocynkowaną, pokrytą laminatem drewnopodobnym PCV lub farbą poliestrową.

AKCESORIA W CENIE DRZWI

- Dwa niezależne zamki wielopunktowe dostosowane pod dwie wkładki patentowe
- Trzy wzmocnione zawiasy czopowe w kolorze srebrnym lub złotym
- Trzy bolce antywyważeniowe – wersja STANDARD
- Cztery bolce antywyważeniowe – wersja PREMIUM
- Ościeżnica metalowa składana laminowana PCV
- Ościeżnica metalowa malowana farbą proszkową poliestrową (Antracyt struktura)
- W wzorach z przeszkleniem zastosowano zestaw szybowy bezpieczny ze szkłem „reflex” przyciemnianym

Dostępne modele z ramkami ze stali nierdzewnej (narożniki 45°)

OŚCIEŻNICE

- Wersja STANDARD – ościeżnica metalowa z blachy stalowej ocynkowanej o grubości 1,5 mm pokrytej laminatem drewnopodobnym PCV. Szerokość profilu ościeżnicy – 80 mm
- Wersja PREMIUM – ościeżnica o konstrukcji metalowo-drewnianej, złożona z klejonej drewnianej i blachy stalowej ocynkowanej o grubości 1,5 mm pokrytej laminatem drewnopodobnym PCV lub farbą poliestrową (Antracyt struktura). Szerokość profilu ościeżnicy – 80 mm
- Ościeżnice są produkowane i dostarczone jako zestaw elementów pakowanych w karton do samodzielnego złożenia na budowie.

UWAGI

- Drzwi wymagają dopuszczenia do jednostkowego stosowania.
- Do drzwi zewnętrznych zalecamy stosowanie zadaszenia.
- W drzwiach otwieranych na zewnątrz zadaszenie jest obowiązkowe.
- Warunki montażu i eksploatacji drzwi zewnętrznych, *patrz. str. 165*.
- Dla drzwi z przeszkleniem możliwy wybór opcji kierunku otwierania.
- Przy podwójnych minimalna szerokość skrzydła czynnego to „90”.

DOPLĄTY

wizjer w kolorze srebrnym
uchwyt prosty
uchwyt gięty
klamka z szyldem, szyld górny
próg ze stali nierdzewnej

33 | **40,59**
325 | **399,75**
369 | **453,87**
(str. 159)
(str. 162)

Naturalne powitanie

Wysoka jakość surowców w połączeniu ze sprawdzoną technologią produkcji drzwi GDYNIA gwarantują trwałą konstrukcję oraz wysoką jakość wykończenia. Dwa niezależne zamki wielopunktowe klasy „C”, bolce antywyważeniowe oraz szyba z powłoką antyrefleksyjną to gwarancja bezpieczeństwa całej rodziny.

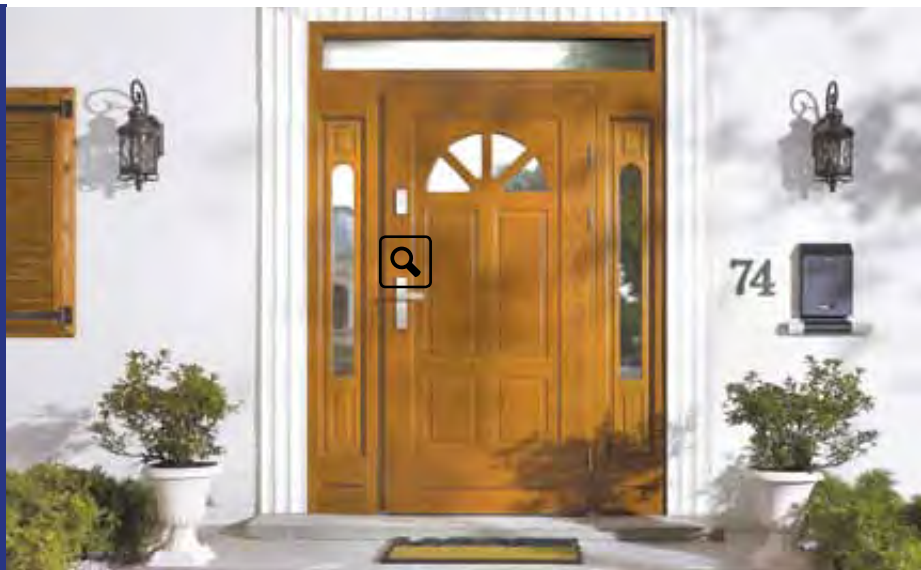

GDYNIA 5S, Dąb Złoty



GDYNIA 5s, Dąb 5



model 1



model 1MS



model 1DS



model 2S



model 3



model 4



model 5S



model 6S



model 1



model 1S



model 2



model 2S



naświetle górne 1, 2, 3

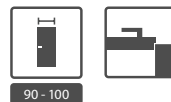

KOLORYSTYKA

Lakier wodny zewnętrzny ★★★★★

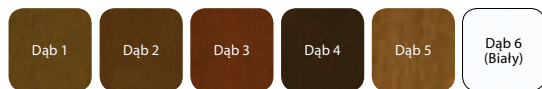

CENNIK NETTO | BRUTTO PLN

MODELE

1, 3, 4

Lakier wodny
Zewnętrzny

3601 | **4429,23**

1MS,

3757 | **4621,11**

1DS, 2S, 5S, 6S

3888 | **4782,24**

NAŚWIETLA

Lakier wodny
Zewnętrzny

1, 2

1575 | **1937,25**

1S, 2S

1773 | **2180,79**

NAŚWIETLA GÓRNE

nr 1
(„90”i„100”)

1163 | **1430,49**

nr 2
(„90”+„30”; „100”+„30”)

1245 | **1531,35**

nr 3
(„30”+„90”+ 30”; 30”+„100”+„30”)

1327 | **1632,21**

Komplet: skrzydło + ościeżnica + próg



grubość ościeżnicy drzwi zrównana z grubością naświetli



dwa zamki wielopunktowe



zaczep zamka z regulacją

KONSTRUKCJA SKRZYDŁA

Skrzydło wykonano z drewna dębowego w technologii ramiaka klejonego warstwowo o okładzinie zewnętrznej litej. W ramiaku osadzono panel frezowany ozdobnie z wypełnieniem termoizolacyjnym. W dolnej części skrzydła w drzwiach otwieranych do wewnątrz zamontowany jest okapnik drewniany.

AKCESORIA W CENIE DRZWI

- Dwa niezależne zamki wielopunktowe dostosowane pod dwie wkładki patentowe
- Zaczep z regulacją
- Trzy zawiasy z możliwością regulacji w trzech płaszczyznach za pomocą dołączonego imbusu
- Bolce antywyważeniowe
- Uszczelka piankowa na obwodzie skrzydła
- Uszczelka progowa
- Próg metalowy lub drewniany
- W wzorach z przeszkleniem zastosowano szybę zespoloną bezpieczną ze szkłem „reflex”przyciemnianym
- Okapnik (przy drzwiach otwieranych do wewnątrz)
- Ościeżnica

OŚCIEŻNICA

- Ościeżnica wykonana jest z drewna dębowego, klejonego trójwarstwowo. Przekrój ościeżnicy: 93 x 70 mm.

UWAGI

- Norma europejska PN-EN 14351-1:2006.
- Oznakowanie CE.
- Wartości współczynnika przenikania ciepła już od $U_d = 1,7 \text{ W/m}^2 \text{ K}$
- Do drzwi zewnętrznych zalecamy stosowanie zadaszenia. W drzwiach otwieranych na zewnątrz zadaszenie jest obowiązkowe. Warunki montażu i eksploatacji drzwi zewnętrznych, *patrz str. 165*.

DOPLĄTY

nakładki na zawiasy (kpl. na jedną sztukę)
klamka z szyldem, szyld górny

24 | **29,52**
(str. 159)

Siła drewna

Wysoka jakość surowców w połączeniu ze sprawdzoną technologią produkcji drzwi WROCLAW gwarantują trwałą konstrukcję oraz wysoką jakość wykończenia.

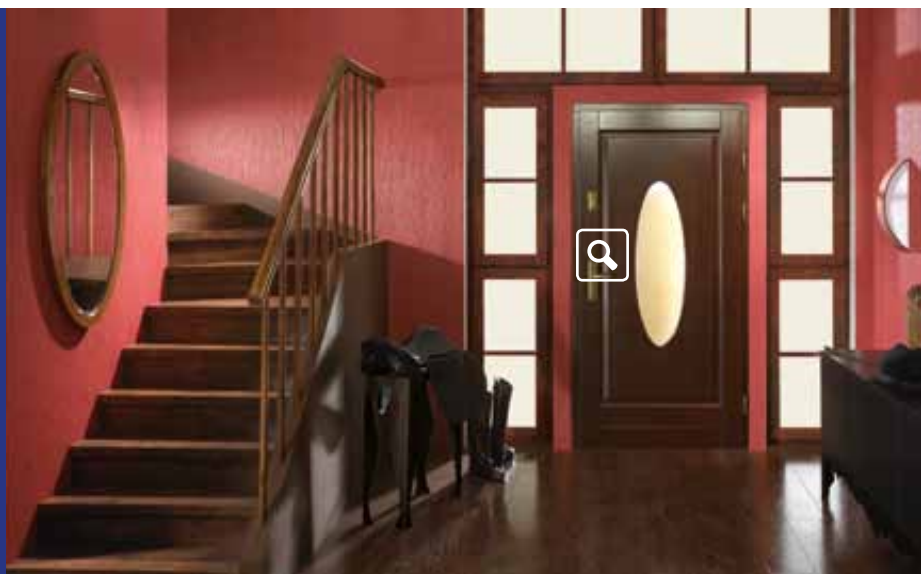

WROCLAW 4, Dąb 4



WROCLAW 3, Dąb 4



model 1



model 2



model 3



model 4



model 5



model 3



model 3s



naświetle górne
1, 2, 3

KOLORYSTYKA

Lakier wodny zewnętrzny ★★★★★



CENNIK NETTO | BRUTTO PLN

MODELE

1 – 2 2975 | **3659,25**

3 – 5 3191 | **3924,93**

NAŚWIETLA

3 1575 | **1937,25**

3S 1773 | **2180,79**

nr 1
(„90° i „100°) 1163 | **1430,49**

nr 2
(„90°+„30°; „100°+„30°) 1245 | **1531,35**

nr 3
(„30°+„90°+„30°; „30°+„100°+„30°) 1327 | **1632,21**

Komplet: skrzydło + ościeżnica + próg



grubość ościeżnicy drzwi zrównana z grubością naświetli



dwa zamki wielopunktowe



zaczep zamka z regulacją

KONSTRUKCJA SKRZYDŁA

Rama skrzydła wykonana jest z trójwarstwowej klejki drewna dębowego. W ramie skrzydła osadzony jest wodoodporny panel termoizolacyjny gładki lub frezowany ozdobnie. W dolnej części skrzydła w drzwiach otwieranych do wewnątrz zamontowany jest okapnik drewniany.

AKCESORIA W CENIE DRZWI

- Dwa niezależne zamki wielopunktowe dostosowane pod dwie wkładki patentowe
- Zaczep z regulacją
- Trzy zawiasy z możliwością regulacji w trzech płaszczyznach Bolce antywyważeniowe
- Uszczelka piankowa na obwodzie skrzydła
- Uszczelka progowa
- Próg metalowy lub drewniany
- W wzorach z przeszkleniem zastosowano szybę zespoloną bezpieczną ze szkłem „reflex” przyciemnianym
- Okapnik (przy drzwiach otwieranych do wewnątrz)
- Ościeżnica

OŚCIEŻNICE

Ościeżnica wykonana jest z drewna dębowego, klejonego trójwarstwowo. Przekrój ościeżnicy: 93 x 70 mm.

UWAGI

- Norma europejska PN-EN 14351-1:2006.
- Oznakowanie CE.
- Wartości współczynników przenikania ciepła:
 $U_D = 1,7 \text{ W/m}^2 \text{ K}$ – dla skrzydeł pełnych.
 $U_D = 2,0 \text{ W/m}^2 \text{ K}$ – dla skrzydeł przeszklonych.
- Do drzwi zewnętrznych zalecamy stosowanie zadaszenia.
- W drzwiach otwieranych na zewnątrz zadaszenie jest obowiązkowe.
- Warunki montażu i eksploatacji drzwi zewnętrznych, *patrz. str. 165.*

DOPLĄTY

nakładki na zawiasy (komplet na jedną sztukę)
klamka z szyldem, szyld górny

24 | **29,52**
(str. 159)



> **Metalowe 5, Antracyt**

sprawdź w KATALOGU INWESTYCYJNYM
lub na www.porta.com.pl

07 drzwi techniczne

Drzwi techniczne to oferta grupy Porta przystosowana aby sprostać najwyższym wymaganiom technologicznym. Możliwość indywidualnego dostosowania oferty to niezaprzeczalna zaleta tej grupy drzwi. Parametry jakimi odznaczają się drzwi techniczne Porta, zostały zmierzone i potwierdzone w wielu testach oraz badaniach przeprowadzonych w specjalistycznych laboratoriach.

Drzwi Techniczne – zestawienie

- Prezentowane kolekcje modeli drzwi dotyczą:
– drzwi technicznych Akustyczne 27 dB, 32 dB, 42 dB, Przeciwpożarowe EI 30, EI 60

FREZOWANE, okleiny syntetyczne



model 2

model 3

model 4

model 6

model 7

model 8

model 9

Z RAMKAMI, okleiny naturalne*



ramka 1

ramka 2

ramka 3
z panelem

ramka 4
z panelem

PŁASKIE okleiny naturalne, okleiny syntetyczne



płaskie

* Ramki ozdobne dostępne dla pokryć w okleinie naturalnej Dąb lub Limba.

FREZOWANE OFFICE, okleiny syntetyczne



model 1

model 2

model 3

model 4

model 5

model 6*

model 7*

model 8*

model 9*

Z INTARSJAMI, okleiny naturalne, okleiny syntetyczne



intarsje 1

intarsje 2*

intarsje 3

intarsje 4

intarsje 5

intarsje 6

intarsje 6

*Model Intarsje 2 niedostępny w okleinach syntetycznych.

Drzwi Techniczne – zestawienie

■ Przeciwpżarowe EI 30, EI 30 SOFT*, EI 60



pełne

model 2
(EI 60)

model 3
(EI 30, EI 30 soft)

przykłady przeszkleń
w ofercie kontraktowej

* Dostępny tylko model pełny i model 3.

■ ENDURO, AQUA



pełne

model 1

model 2

model 3

model 4

■ Metalowe



pełne

model 1

model 2

model 3

model 4

model 5

stal nierdzewna kwasoodporna
– przykład

■ Metalowe EI 30



pełne

model 1

model 2

model 3

Akustyczne 27 dB, 32 dB

od 794,- | 976,62

cena kompletu netto | brutto (PLN)

Gdy liczy się cisza

Drzwi o zróżnicowanym poziomie akustyki są odpowiednie do wykorzystania w pokojach hotelowych, biurach, salach dydaktycznych, szpitalach i w innych budynkach publicznych.

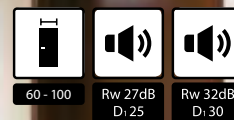

Fotografia przedstawia przykład realizacji nietypowej Porta KONTRAKT, patrz str. 176

modele:
strona
116

■ CENNIK NETTO | BRUTTO PLN (komplet – skrzydło + ościeżnica)

MODELE	Rodzaj okleiny	MODELE	Rodzaj okleiny
Rw=27 dB, CPL HQ 0,2 mm (płaskie), ośc. met.	794 976,62	Rw=27 dB, okl. naturalne (płaskie), ośc. regulowana**	1232 1515,36
Rw=27 dB, CPL HQ 0,7 mm (płaskie) i okl. drewn., ośc. met.	912 1121,76	Rw=32 dB, CPL HQ 0,7 mm (płaskie) i okl. drewn., ośc. met.	998 1227,54
Rw=27 dB, CPL HQ 0,2 mm (płaskie), ośc. regul.	816 1003,68	Rw=32 dB, okl. naturalne (płaskie), ośc. met.*	1165 1432,95
Rw=27 dB, CPL HQ 0,7 mm (płaskie), ośc. regul.	933 1147,59	Rw=32 dB, CPL HQ 0,7 mm (płaskie), ośc. regul.	1087 1337,01
Rw=27 dB, okl. drewnopodobna, ośc. regulowana	972 1195,56	Rw=32 dB, okl. drewnopodobna, ośc. regulowana	1126 1384,98
Rw=27 dB, okl. naturalne, ośc. met.*	1078 1325,94	Rw=32 dB, okl. naturalne (płaskie), ośc. regulowana**	1386 1704,78

*, ** – patrz Dopłaty

■ KOLORYSTYKA

Okleina Drewnopodobna PCV (płaskie i frezowane/OFFICE) ★★★★★
Okleina Naturalna Standard (płaskie i z ramkami)
Okleina Naturalna Satin (płaskie)

Okleina Naturalna Select (płaskie z pionowym ułożeniem słoży) ★★★★★

Okleina CPL HQ (płaskie) ★★★★★

AKCESORIA:

- Trzy zawiasy czopowe
- Zamek dostosowany pod wkładkę patentową
- Uszczelka progowa samoopadająca
- Uszczelka w ościeżnicy
- Ościeżnica

OŚCIEŻNICE:

- Ościeżnica Porta SYSTEM regulowana (drzwi 27 dB) lub regulowana wzmocniona (drzwi 32 dB), patrz str. 132.
- Ościeżnica metalowa kątowna, o szerokości 100 mm.
- Ościeżnica PROJEKT, patrz str. 152.

UWAGI:

- Aprobata Techniczna AT-15-4997/2011, ITB Warszawa (Rw=27 dB).
- Aprobata Techniczna AT-15-3575/2009, ITB Warszawa (Rw=32 dB).
- Certyfikat Zgodności Nr ITB-0567/W.
- Podane na str. 106 ceny drzwi 27 dB i 32 dB z ościeżnicą regulowaną dotyczą drzwi z ościeżnicą na największą szerokość muru.
- Klasa izolacyjności akustycznej Rw = 27 dB (zakres 27 ÷ 31 dB).
- Klasa izolacyjności akustycznej Rw = 32 dB (zakres 32 ÷ 36 dB).
- Minimalna szerokość skrzydeł w modelach z ramkami: ramka 1 – 444 mm, ramka 2 – 644 mm, ramka 3 – 468 mm, ramka 4 – 744 mm
- Rozmiar „60” tylko dla skrzydeł płaskich.

DOPLĄTY:

rozmiar „100”	50 61,50
klamka z szyldem	(str. 156)
* pokrycie okleiną naturalną satin	75 92,25
** pokrycie okleiną naturalną satin	124 152,52
ramka 1 (na 1 stronę, na dwie strony cena x 2)	150 184,50
ramka 2 (na 1 stronę, na dwie strony cena x 2)	224 275,52
ramka 3 (na 1 stronę, na dwie strony cena x 2)	320 393,60
ramka 4 (na 1 stronę, na dwie strony cena x 2)	410 504,30
UWAGA! wzory ramek, patrz str. 108	
Intarsje srebrne w okleinach syntetycznych (na 1 stronę, na dwie strony cena x 2)	18 22,14
Intarsje srebrne w okleinach naturalnych (na 1 stronę, na dwie strony cena x 2)	38 46,74
PROMOCJA – Intarsje srebrne lub czarne wyłącznie dla kolekcji frezowane OFFICE – dotyczy modeli 6–9	0 zł
ramiak z tarcicy drewna egzotycznego (tylko w Rw 27 dB)	89 109,47
wzmocnienie do ośc. Porta SYSTEM, rozm. A	88 108,24
wzmocnienie do ośc. Porta SYSTEM, rozm. B, C, D, E, F	130 159,90
wzmocnienie do ośc. Porta SYSTEM, rozm. G, H, I, J, K	163 200,49
rozszerzenie profilu ościeżnicy met. 80–100 mm	bez dopłaty
rozszerzenie profilu ościeżnicy met. 101–150 mm	50 61,50
rozszerzenie profilu ościeżnicy met. 151–270 mm	100 123,00
rozszerzenie profilu ościeżnicy met. 271–390 mm	151 185,73

Szczegółowe informacje znajdują się w katalogu inwestycyjnym oraz na stronie www.porta.com.pl

Akustyczne 42 dB

od 2264,- | 2784,72

cena kompletu netto | brutto (PLN)

Gdy liczy się cisza

Drzwi o zróżnicowanym poziomie akustyki są odpowiednie do wykorzystania w pokojach hotelowych, biurach, salach dydaktycznych, szpitalach i w innych budynkach publicznych.

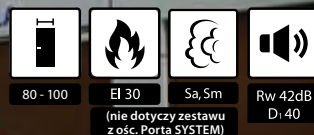

Fotografia przedstawia przykład realizacji nietypowej Porta KONTRAKT, patrz str. 176.

modele:
strona
116

CENNIK NETTO | BRUTTO PLN (komplet – skrzydło + ościeżnica)

MODELE

ościeżnica regulowana Porta SYSTEM wzmocniona ościeżnica MDF (EI 30)

ościeżnica metalowa

Okleina CPL HQ (płaskie)	Okleina drewnopodobna (płaskie i frezowane)	Okleiny naturalne (płaskie)
2264 2784,72	2326 2860,98	2704 3325,92**
2401 2953,23	2401 2953,23	2567 3157,41*

*, ** – patrz Dopłaty

KOLORYSTYKA

Okleina drewnopodobna PCV (płaskie i frezowane/OFFICE) ★★★★★
Okleina Naturalna Standard (płaskie i z ramkami)
Okleina Naturalna Satin (płaskie)

Okleina Naturalna Select (płaskie z pionowym ułożeniem stojów) ★★★★★

Okleina CPL HQ (płaskie) ★★★★★

AKCESORIA:

- Dwa zawiasy wzmocnione czopowe stalowe podfelcowe w ościeżnicy Porta SYSTEM pokrytej okleiną syntetyczną
- Dwa zawiasy obiektywne w ośc. Porta SYSTEM pokrytej okleiną naturalną
- Dwa zawiasy wzmocnione czopowe stalowe podfelcowe w ościeżnicy metalowej
- Zamek dostosowany pod wkładkę patentową
- Dwie uszczelki progowe, automatyczne
- Uszczelka gumowa obwiedniowa w przyldze skrzydła i ościeżnicy
- Uszczelka pęczniająca pod wpływem wysokiej temperatury (drzwi o odporności ogniowej)
- Ościeżnica

OŚCIEŻNICE:

- Ościeżnica regulowana Porta SYSTEM wzmocniona TYP DT-AW/PS o zakresie grubości muru od 120 mm do 300 mm. Belki ościeżnicy wykonano ze sklejki. Prezentowana na str. 108 cena drzwi obejmuje ościeżnicę o zakresie szerokości „C”.
- Ościeżnica metalowa kątowa TYP DT-AW/M o szerokości profilu 120 mm. Wykonana z blachy stalowej o grubości 1,5 mm.
- Ościeżnica stała MDF 100 mm wyposażona w gniazda zawiasów z regulacją w trzech płaszczyznach. Możliwe wykonanie ościeżnicy w wersji z regulacją dostosowaną do szerokości ściany (od szerokości 160 mm) – zamówienie kontraktowe.
- Ościeżnica PROJEKT, patrz str. 152.

UWAGI:

- Aprobata Techniczna AT-15-4997/2011, ITB Warszawa.
- Certyfikat Zgodności ITB-1493/W, ITB Warszawa.
- W celu spełnienia warunków Aprobaty Technicznej do drzwi o odporności ogniowej przez 30 min. należy stosować samozamykacz.
- Klasa izolacyjności akustycznej Rw = 42 dB (zakres 42 ÷ 46 dB).

DOPLĄTY:

rozmiar „100”	50 61,50
klamka z szyldem	(str. 156)
* pokrycie okleiną naturalną satin	75 92,25
** pokrycie okleiną naturalną satin	124 152,52
ramka 1 (na 1 stronę, na dwie strony cena x 2)	150 184,50
ramka 2 (na 1 stronę, na dwie strony cena x 2)	224 275,52
ramka 3 (na 1 stronę, na dwie strony cena x 2)	320 393,60
ramka 4 (na 1 stronę, na dwie strony cena x 2)	410 504,30
UWAGA! wzory ramek, patrz str. 108	
Intarsje srebrne w okleinach syntetycznych (na 1 stronę, na dwie strony cena x 2)	18 22,14
Intarsje srebrne w okleinach naturalnych (na 1 stronę, na dwie strony cena x 2)	38 46,74
PROMOCJA – intarsje srebrne lub czarne wyłącznie dla kolekcji frezowane OFFICE – dotyczy modeli 6–9	0 zł
wzmocnienie pod samozamykacz w ościeżnicy Porta SYSTEM	39 47,97
Ościeżnica reg. Porta SYSTEM wzmocniona DT-AW PS (okleina CPL HQ):	
Zakres szerokości muru C	651 800,73
Zakres szerokości muru D-G	727 894,21
Zakres szerokości muru H-K	825 1014,75
Ościeżnica reg. Porta SYSTEM wzmocniona DT-AW PS (okleina drewnopodobna PCV):	
Zakres szerokości muru C	713 876,99
Zakres szerokości muru D-G	788 969,24
Zakres szerokości muru H-K	889 1093,47
Ościeżnica reg. Porta SYSTEM wzmocniona DT-AW PS (okleiny naturalne):	
Zakres szerokości muru C	925 1137,75
Zakres szerokości muru D-G	1001 1231,23
Zakres szerokości muru H-K	1100 1353,00
rozszerzenie profilu ościeżnicy met. od 121 do 150 mm	75 92,25
rozszerzenie profilu ościeżnicy met. od 151 do 270 mm	151 185,73
rozszerzenie profilu ościeżnicy met. od 271 do 390 mm	226 277,98

Szczegółowe informacje znajdują się w katalogu inwestycyjnym oraz na stronie www.porta.com.pl

Przeciwpozarowe EI 30, EI 60

od 1199,- | 1474,77

cena kompletu netto | brutto (PLN)

Zawsze bezpiecznie



Drzwi stanowią doskonałą ochronę przed rozprzestrzenianiem się ognia oraz zabezpieczają przed groźnym zjawiskiem zaczadzenia. Drzwi oferujemy w komplecie z ościeżnicą.



Przeciwpozarowe EI 30 z ramką 3 z płycinami.

modele: strona 117 CENNIK NETTO | BRUTTO PLN (komplet – skrzydło + ościeżnica)

MODELE	Portadecor, Portasynchro 3D		Okleiny CPL HQ i drewnopodobne		Okleiny naturalne*	
	pełne	model 3	pełne	model 2 (tylko EI 60) / model 3 (tylko EI 30, EI 30 SOFT)	pełne	model 2 (tylko EI 60) / model 3 (tylko EI 30)
NOWOŚĆ EI 30 SOFT*** z ościeżnicą MDF stałą	1199 1474,77	1799 2212,77	1349 1659,27 (dot. CPL 0,2)	1899 2335,77 (dot. CPL 0,2)	-	-
EI 30 z ościeżnicą metalową	-	-	1328 1633,44	1980 2435,40	1623 1996,29	2333 2869,59
EI 30 z ościeżnicą MDF stałą	-	-	1669 2052,87	2455 3019,65	2153 2648,19	2863 3521,49
EI 30 z ościeżnicą MDF regulowaną	-	-	2160 2656,80	2812 3458,76	2780 3419,40	3491 4293,93
EI 60 z ościeżnicą metalową	-	-	1677 2062,71	2738 3367,74	1973 2426,79	3191 3924,93
EI 60 z ościeżnicą drewnianą	-	-	2207 2714,61	3267 4018,41	2558 3146,34	3776 4644,48

* ** – patrz Dopłaty

*** – szczegółowe informacje znajdują się w katalogu inwestycyjnym oraz na stronie www.porta.com.pl

KOLORYSTYKA

Okleina Drewnopodobna PCV (płaskie i frezowane/OFFICE) ★★★★★
 Okleina Naturalna Standard (płaskie i z ramkami)
 Okleina Naturalna Satin (płaskie)
 Okleina Naturalna Select (płaskie z pionowym ułożeniem stojów)

Portadecor, Portasynchro 3D ★★★

Okleina CPL HQ (płaskie) ★★★★★

AKCESORIA:

- Trzy (EI 30) lub cztery (EI 30 SOFT, EI 60) zawiasy
- Zamek dostosowany pod wkładkę patentową
- Szyba ognioodporna (stała szerokość, niezależna od rozmiaru skrzydła)
- Uszczelka puchnąca pod wpływem wysokiej temperatury w skrzydle
- Uszczelka ognioodporna w ościeżnicy
- Uszczelka progowa ruchoma w skrzydle
- Ościeżnica

OŚCIEŻNICE:

- Ościeżnica stała MDF 100 mm i regulowana (min. 160 mm) (EI 30) wyposażona w zawiasy regulowane.
- Ościeżnica drewniana 100 mm (EI 60) wykonana z trójwarstwowej klejki sosnowej, wyposażona w zawiasy regulowane.
- Ościeżnica metalowa kątowna o szerokości profilu 100 mm. Wykonana z blachy stalowej, dwustronnie ocynkowanej dyfuzyjnie, o grubości 1,5 mm. Wyposażona we wzmocnienie pod samozamykacz oraz w dyble montażowe.
- Ościeżnica PROJEKT, patrz str. 152.

UWAGI:

- Aprobata Techniczna nr AT-15-3575/2009 i Certyfikat Zgodności nr ITB-0567/W, ITB Warszawa (EI 30).
- Aprobata Techniczna AT-15-6054/2010 i Certyfikat Zgodności nr ITB-1762/W, ITB Warszawa (EI 60)
- W celu spełnienia warunków Aprobaty Technicznej do drzwi o odporności ogniowej należy stosować samozamykacz.

- Klasa izolacyjności akustycznej $R_w = 32$ dB (zakres $32 \div 36$ dB).
- Wymiar „60” nie dostępny dla kolekcji frezowane OFFICE.
- Minimalna szerokość skrzydeł z ramkami: ramka 1 – 444 mm, ramka 2 – 644 mm, ramka 3 – 468 mm, ramka 4 – 744 mm
- Rozmiar „100” dla EI 60 niedostępny w standardowej ofercie – wymaga indywidualnych uzgodnień (Porta KONTRAKT – dopłata 200 zł).

DOPLĄTY:

rozmiar „100”	50 61,50
klamka z szyldelem	(str. 156)
* pokrycie okleiny naturalną satin	75 92,25
** pokrycie okleiny naturalną satin	124 152,52
ramka 1 (na 1 stronę, na dwie strony cena x 2)	150 184,50
ramka 2 (na 1 stronę, na dwie strony cena x 2)	224 275,52
ramka 3 (na 1 stronę, na dwie strony cena x 2)	320 393,60
ramka 4 (na 1 stronę, na dwie strony cena x 2)	410 504,30
UWAGA! wzory ramek, patrz str. 108	
Intarsje srebrne w okleinach syntetycznych (na 1 stronę, na dwie strony cena x 2)	18 22,14
Intarsje srebrne w okleinach naturalnych (na 1 stronę, na dwie strony cena x 2)	38 46,74
PROMOCJA – intarsje srebrne lub czarne wyłącznie dla kolekcji frezowane OFFICE – dotyczy modeli 6–9	0 zł
czwórcwałek, listwy maskujące	(od str. 160)
profil ościeżnicy metalowej od 80 do 100 mm	bez dopłaty
rozszerzenie profilu ościeżnicy metalowej od 101 do 150 mm	75 92,25
rozszerzenie profilu ościeżnicy metalowej od 151 do 270 mm	151 185,73
rozszerzenie profilu ościeżnicy metalowej od 271 do 390 mm	226 277,98

Szczegółowe informacje znajdują się w katalogu inwestycyjnym oraz na stronie www.porta.com.pl

Do zadań specjalnych

Wewnętrzne drzwi techniczne o najwyższej jakości, klasie odporności na ścieranie i działanie czynników zewnętrznych z zastosowaniem specjalnie profilowanej listwy ze stali nierdzewnej oraz wyjątkowo odpornej okleiny HPL.



ENDURO, model 4, panel górny, dolny wentylacyjny, Zielony

modele:
strona
117

CENNIK NETTO | BRUTTO PLN (komplet – skrzydło + ościeżnica)

MODELE

Okleina HPL

pełne

939 | 1154,97

1, 2, 3

1058 | 1301,34

4

1339 | 1646,97

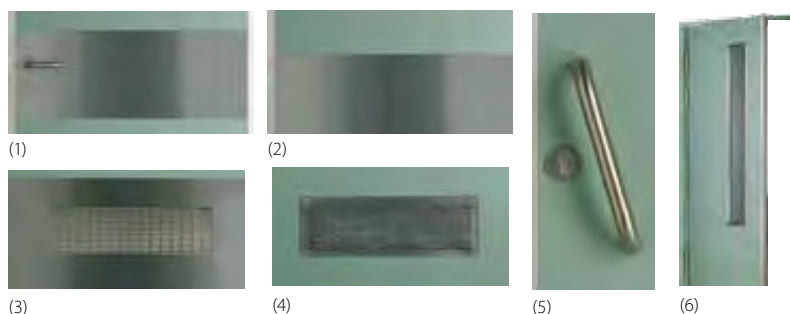

KOLORYSTYKA

Okleina HPL



AKCESORIA:

- Trzy wzmocnione zawiasy czopowe standard (w drzwiach wahadłowych ze stali nierdzewnej)
- Szyba hartowana przezroczysta lub matowa
- Zamek dostępny w trzech wariantach: na klucz zwykły, z blokadą łazienkową lub dostosowany pod wkładkę patentową
- Zawiera wzmocnienie pod samozamykacz
- Ościeżnica

OŚCIEŻNICE:

- Ościeżnica metalowa kątowna, o szerokości profilu 100 mm. Wykonana z blachy stalowej, dwustronnie ocynkowanej, o grubości 1,2 mm. Wyposażona w trzy zawiasy czopowe standard, uszczelkę gumową obwiedniową, sześć dybli montażowych. Lakierowana proszkowo farbą podkładową na kolor biały (RAL 9016), popielaty (RAL 7047), brązowy (RAL 8028), kremowy (RAL 1001), zielony (RAL 6019).
- Możliwość zamówienia ościeżnicy w dwóch wersjach:
 - do postawienia na gotowej posadzce – poziom „0”
 - do zalania w wylewce posadzki – poziom „-30”

UWAGI:

- Aprobata Techniczna AT-15-3691/2012, ITB Warszawa.

DOPLĄTY:

rozmiar „100”	50 61,50
klamka z szyldem (EDEL)	95 116,85
profil ościeżnicy od 80 do 100 mm	bez dopłaty
rozszerzenie profilu ościeżnicy od 105 do 150 mm	50 61,50
rozszerzenie profilu ościeżnicy od 155 do 270 mm	100 123,00
rozszerzenie profilu ościeżnicy od 275 do 390 mm	151 185,73
(1) Panel górny (kpl. na dwie strony)	108 132,84
(2) Panel dolny (kpl. na dwie strony)	108 132,84
(3) Panel dolny wentylacyjny (kpl. na dwie strony)	120 147,60
(4) Kratka wentylacyjna (kpl. na dwie strony)	96 118,08
(5) Pochwył prosty (kpl. na jedną stronę)	215 264,45
(6) Wykonanie w wersji wahadłowej	484 595,32

Do zadań specjalnych

Konstrukcja drzwi pozwalana na stosowanie ich we wszelkiego rodzaju pomieszczeniach narażonych na bezpośredni kontakt z wodą.



AQUA 4, kratka wentylacyjna, Niebieski

modele:
strona
117

■ CENNIK NETTO | **BRUTTO PLN** (komplet – skrzydło + ościeżnica)

MODELE

Okleina HPL

pełne 1797 | **2210,31**

1, 2, 3 2045 | **2515,35**

4 2197 | **2702,31**

■ KOLORYSTYKA

Laminat HPL



AKCESORIA:

- Dwa zawiasy wykonane ze stali nierdzewnej
- Szyba hartowana przezroczysta lub matowa
- Zamek ze stali nierdzewnej dostępny w trzech wariantach: na klucz zwykły, z blokadą łazienkowa lub dostosowany pod wkładkę patentową
- Ościeżnica

OŚCIEŻNICE:

- Ościeżnica kątowa duża, o szerokości profilu 100 mm. Wykonana z blachy stalowej dwustronnie ocynkowanej o grubości 1,2 mm. Wyposażona w dwa zawiasy, uszczelkę gumową obwiedniową, sześć dybli montażowych. Lakierowana proszkowo farbą podkładową na kolor biały (RAL 9016), popielaty (RAL 7047) lub niebieski (RAL 5005).
- Możliwość zamówienia ościeżnicy w jednej z dwu wersji:
- do postawienia na gotowej posadzce – poziom „0”
 - do zalania w wylewce posadzki – poziom „-30”

UWAGI:

- Aprobata Techniczna AT-8813/2011, ITB Warszawa.

DOPLĄTY:

rozmiar „100”	50 61,50
klamka z szyldelem (EDEL)	95 116,85
kratka ze stali nierdzewnej	196 241,08
profil ościeżnicy od 80 do 100 mm	bez dopłaty
rozszerzenie profilu ościeżnicy od 105 do 150 mm	50 61,50
rozszerzenie profilu ościeżnicy od 155 do 270 mm	100 123,00
rozszerzenie profilu ościeżnicy od 275 do 390 mm	151 185,73

Do zadań specjalnych

Dzięki wysokim parametrom technicznym drzwi metalowe uzyskały atest Państwowego Zakładu Higieny i mogą być stosowane w szpitalach, laboratoriach, restauracjach, pomieszczeniach gospodarczych, piwnicach, garażach itp.



Metalowe pełne, stal kwasoodporna

modele:
strona
117

CENNIK NETTO | BRUTTO PLN

MODELE	Skrzydła z ramką standard					Skrzydła z ramką kwasoodporną 45°	Skrzydła – blacha nierdzewna (kwasoodporna)			
	„plaster miodu” – Biały, Popielaty, Kremowy, Brązowy	„plaster miodu” – Antracyt	styropian – nielakierowane	welna mineralna – Biały, Popielaty, Kremowy, Brązowy	welna mineralna – Antracyt		„plaster miodu” – wszystkie kolory	„plaster miodu” – wszystkie kolory	styropian	welna mineralna
pełne	393 483,39	423 520,29	393 483,39	479 589,17	509 626,07	–	1163 1430,49	1204 1480,92	1290 1586,70	
1, 2, 3	479 589,17	509 626,07	–	–	–	560 688,80	1360 1672,80	–	–	
4	793 975,39	823 1012,29	793 975,39	879 1081,17	909 1118,07	–	1564 1923,72	1604 1972,92	1690 2078,70	
5	609 749,07	639 785,97	–	–	–	690 848,70	–	–	–	

KOLORYSTYKA

Blacha stalowa laminowana PCV



Farba Poliestrowa
Stal Kwasoodporna



AKCESORIA:

- Dwa zawiasy czopowe standard (trzy zawiasy w skrzydle o wymiarze „100”)
- Zamek pod wkładkę patentową
- Szyba hartowana przezroczysta lub matowa

OŚCIEŻNICE:

- Ościeżnica kątowna duża składana z blachy nierdzewnej szczotkowanej (kwasoodpornej)
- Ościeżnice metalowe

UWAGI:

- Aprobata Techniczna AT-15-8081/2009, ITB Warszawa.
- Skrzydła z blachy kwasoodpornej lub z wypełnieniem styropianowym są dostępne tylko w wersji niemalowanej.
- Pokrycie laminatem PCV możliwe do wykonania tylko w skrzydłach pełnych lub z bułajem (model 4).
- Możliwość dowolnego zestawienia wymiarów skrzydeł w drzwiach podwójnych.
- Dwuskrzydłowe tylko dla skrzydeł z blachy ocynkowanej.

DOPLĄTY:

rozmiar „100” (skrzydła z blachy ocynkowanej)	50 61,50
rozmiar „100” (skrzydła z blachy kwasoodpornej)	132 162,36
pokrycie laminatem PCV	196 241,08
tuleje wentylacyjne (skrzydła z blachy ocynkowanej)	26 31,98
kratka wentylacyjna (skrzydła z blachy ocynkowanej)	26 31,98
klamka z szyldem	95 116,85
trzeci zawias w skrzydle (wymiar „60”, „70”, „80”, „90”)	20 24,60

Do zadań specjalnych

Drzwi stanowią doskonałą ochronę przed rozprzestrzenianiem się ognia, w naszych garażach, piwnicach, warsztatach, a także w dużych halach i magazynach.



Metalowe EI 30, model 3, Popielaty

modele:
strona
117

■ CENNIK NETTO | BRUTTO PLN (komplet – skrzydło + ościeżnica)

MODELE

Okleina HPL

pełne

855 | 1051,65

1, 2, 3, 4

1558 | 1916,34

■ KOLORYSTYKA

Farba Poliestrowa



AKCESORIA:

- Dwa zawiasy trójelementowe, jeden z nich jest zawiasem nośnym, a drugi dzięki umieszczonej w nim sprężynie umożliwia samozamykanie drzwi
- Zamek wpuszczany zapadkowy pod wkładkę patentową
- Kołek antywyważeniowy
- Komplet klamek z szyldami
- Szyba ognioodporna przezroczysta

OŚCIEŻNICE:

- Ościeżnica metalowa kątowna o szerokości profilu 84 mm. Wykonana z blachy stalowej, dwustronnie ocynkowanej dyfuzyjnie, o grubości 1,5 mm. Wyposażona w uszczelkę przymykową oraz uszczelkę pęczniącą.

Możliwość zamówienia ościeżnicy metalowej w dwóch wersjach:

- do postawienia na gotowej posadzce – poziom „0”
- do zalania w wylewce posadzki – poziom „-30” – wyposażona w element progowy.

UWAGI:

- Aprobata Techniczna AT-15-7236/2007, ITB Warszawa.
- Drzwi pełne oraz model 1 i 3 w komplecie z ościeżnicą poziomą „-30” nie posiadają oznaczenia dla strony ich otwarcia i charakteryzują się uniwersalnością w tym zakresie.
- W celu spełnienia warunków aprobaty dla drzwi do użytku zewnętrznego, w wzorach przeszklonych konieczne jest zastosowanie szyby o specjalnych parametrach – cena i termin realizacji do uzgodnienia z działem Kontraktów Porta, patrz str. 176.

DOPLĄTY:

wizjer ognioodporny	55 67,65
próg metalowy	70 86,10
wzmocnienie pod dodatkowy samozamykacz	65 79,95



5 LAT

GWARANCJI NA WSZYSTKIE PRODUKTY

36 MIESIĘCY

NA SKRZYDŁA I OŚCIEŻNICE

+ DODATKOWE

24 MIESIĄCE

ZA SKORZYSTANIE Z USŁUG
AUTORYZOWANYCH
GRUP MONTAŻOWYCH

patrz str. 172

SZCZEGÓŁOWY REGULAMIN
DOSTĘPNY POD ADRESEM:

www.porta.com.pl/dm/regulamin5lat.pdf

JEŻELI SZUKASZ:

- WYSOKIEJ JAKOŚCI DRZWI
- NOWATORSKIEGO WZORNICTWA
- PRODUKTÓW POSIADAJĄCYCH CERTYFIKATY
I APROBATY TECHNICZNE
- SPRAWDZONYCH ROZWIĄZAŃ INWESTYCYJNYCH
- ROZBUDOWANEJ SIECI DYSTRYBUCJI W POLSCE I EUROPIE
- PROFESJONALNEGO SERWISU POSPRZEDAŻOWEGO

ZNAJDZIESZ TO WSZYSTKO
W OFERCIE PORTA DRZWI

Parametry techniczne drzwi Porta



DRZWI WEWNĄTRZLOKALOWE

Plytowe	●	○	●	○	○	○	○	○	○	○	○	○	○	○	○
Ramowo-płycinowe	○	●	○	○	○	○	○	○	○	○	○	○	○	○	○
Metalowe lakierowane	○	○	●	○	○	○	○	○	○	○	○	○	○	○	○
Metalowe ze stali nierdzewnej	○	○	●	○	○	○	○	○	○	○	○	○	○	○	○

DRZWI WEWNĄTRZLOKALOWE







	○	○	○	●	○	●	●	● typ II	○	●	○	●	○	○	○
GRANIT PS	○	○	○	●	○	●	○	● typ II	○	●	○	●	○	○	○
AGAT	○	○	●	○	○	○	○	○	○	○	○	●	○	○	○
OPAL	○	○	●	○	●	○	○	○	○	○	○	●	○	○	○
KWARC	○	○	○	○	○	○	○	●	○	○	○	●	○	○	○

DRZWI WEWNĄTRZLOKALOWE



EI 30	○	○	●	○	○	○	○	●	○	●	○	●	○	○	○
EI 30 metalowe	○	●	○	○	○	○	○	●	○	○	○	○	○	○	○
EI 60	○	○	●	○	○	○	○	○	●	●	○	●	○	○	○
27 dB	○	○	●	○	○	○	○	○	○	○	○	●	○	○	○
32 dB	○	○	●	○	○	○	○	○	○	○	○	●	○	○	○
37 dB	○	○	●	○	○	○	○	● bez PS	○	● bez PS	○	○	●	○	○
42 dB	○	○	●	○	○	○	○	● bez PS	○	● bez PS	○	○	○	●	○
AQUA	●	○	○	○	○	○	○	○	○	○	○	○	○	○	●
ENDURO	○	○	●	○	○	○	○	○	○	○	○	○	○	○	○

Zastosowanie drzwi technicznych Porta



■ BUDYNKI MIESZKALNE

PRZYKŁADOWE ZASTOSOWANIE	PARAMETRY	DRZWI PROPONOWANE PRZEZ PORTA
Drzwi wejściowe do mieszkań		OPAL, GRANIT typ 1 i 2, GRANIT PS typ 1 i 2
Drzwi wejściowe do mieszkań		AGAT, OPAL, KWARC, GRANIT typ 1 i 2, GRANIT PS typ 1 i 2
Drzwi wejściowe do mieszkań w budynkach o wysokości powyżej 25 m (od 9 piętra)		KWARC, GRANIT, GRANIT PS typ 2
Drzwi między strefami p.poż. (budynki bez przedsionków p.poż.)		EI 30, EI 60
Drzwi do kotłowni		EI 60
Drzwi do garaży (nie dotyczy budynków jednorodzinnych)		EI 30, EI 60

■ HOTELE, DOMY WZASOWE, PENSJONATY, ITP.

PRZYKŁADOWE ZASTOSOWANIE	PARAMETRY	DRZWI PROPONOWANE PRZEZ PORTA
Drzwi do pokoi w budynkach niskich (do 4 piętra)	wg projektu	27 dB, 32 dB, 37 dB, 42 dB, EI 30, EI 60
Drzwi do pokoi w budynkach wysokich (od 4 piętra)		EI 30, EI 60, 37 dB, 42 dB
Drzwi między strefami p.poż. (budynki bez przedsionków p.poż.)		EI 30, EI 60

■ BUDYNKI MIESZKALNE

PRZYKŁADOWE ZASTOSOWANIE	PARAMETRY	DRZWI PROPONOWANE PRZEZ PORTA
Pokoje do pracy	wg projektu	27 dB
Pokoje do pracy wymagającej koncentracji	wg projektu	27 dB, 32 dB
Gabinety dyrektorskie	wg projektu	27 dB, 32 dB, 37 dB, 42 dB
Gabinety lekarskie		27 dB, 32 dB, 37 dB, 42 dB
Drzwi między strefami p. poż. (budynki bez przedsionków p. poż.)		EI 60

UWAGA! Powyższa tabela zawiera ogólne wymogi p.poż. dotyczące budynków, podane w niej parametry należy zweryfikować i dostosować indywidualnie do określonego obiektu. Na podst. rozporządzenia Ministra Infrastruktury z dnia 12 kwietnia 2002 r. w sprawie warunków technicznych jakim powinny odpowiadać budynki i ich usytuowanie (Dz. U. Nr 75/2002, poz. 690).



> Ościeżnica **Porta SYSTEM** do skrzydeł **GIPSY KINGS** (przykładowe skrzydło szklane)



MINIMAX
Porta SYSTEM
Porta SYSTEM ELEGANCE
Porta SYSTEM Gipsy Kings
Villadora RETRO
Villadora MODERN
Naświetla
Ościeżnica kątowa MAŁA
Ościeżnica kątowa DUŻA
Ościeżnica regulowana
Ościeżnica regulowana „na kant”
AGAT-OPAL
PROJEKT

08

ościeżnice, naświetla

Nie ma kompletnych drzwi bez ościeżnic. Porta KMI Poland do każdego z proponowanych modeli drzwi sugeruje odpowiadającą mu ościeżnicę, stanowiącą całość zarówno pod względem technicznym, jak i estetycznym. Do utrzymania właściwych parametrów charakterystycznych dla drzwi wejściowych, technicznych i metalowych konieczne jest stosowanie kompatybilnej ościeżnicy naszej produkcji. Zapewniamy jednocześnie, że wszystkie nasze ościeżnice, wykonane zgodnie z Polską Normą, można łączyć ze skrzydłami innych producentów.

Ościeżnice STAŁE 60 mm i 100 mm

Ościeżnice MINIMAX o stałej szerokości 100 mm stanowią komplet do wszystkich skrzydeł wewnętrzzłokalowych Porta.

Ościeżnice o szerokości 60 mm stanowią komplet wyłącznie do skrzydeł MINIMAX i wszystkich drzwi wewnętrzzłokalowych w okleinie Portadecor.

KOLORYSTYKA

Portadecor
Portasynchro 3D
Portacortex
Super Matt

★★★

Portadur
Drewnopodobna PCV
Naturalna Standard
Naturalna Satin
Naturalna Select
Farba Akrylowa UV

★★★★

Portaperfect 3D
CPL HQ

★★★★★

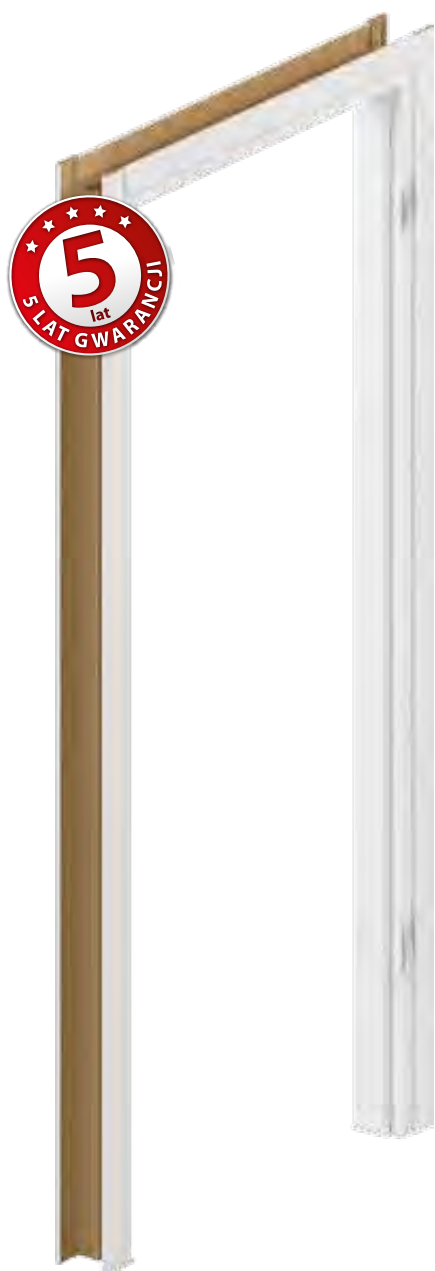

PRZEKRÓJ OŚCIEŻNICY



60 mm,
okleina syntetyczna



100 mm, okleina syntetyczna
lub naturalna

PRZYKŁADY MONTAŻU

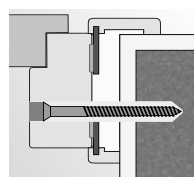

montaż na piankę
i kotwy w ścianie
murowanej

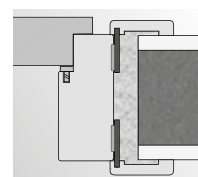

montaż na piankę
w ścianie murowanej

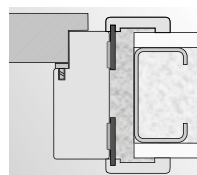

montaż na piankę
w ścianie z płyty
kartonowo-gipsowej

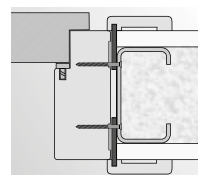

montaż na wkręty
w ścianie z płyty
kartonowo-gipsowej



CENNIK NETTO | BRUTTO PLN

CENY OŚCIEŻNIC MINIMAX

	Portadecor (kolor Biały)		Portadecor (pozostałe kolory), Portasynchro 3D		Portaperfect 3D		CPL HQ, Portadur, Portacortex, Super Matt	
	jednoskrz.	dwuskrzydł.	jednoskrz.	dwuskrzydł.	jednoskrz.	dwuskrzydł.	jednoskrz.	dwuskrzydł.
MINIMAX 60 mm	116 142,68	173 212,79	128 157,44	193 237,39	-	-	-	-
MINIMAX 100 mm	129 158,67	211 259,53	129 158,67	211 259,53	153 188,19	229 281,67	205 252,15	306 376,38
Listwy płaskie *	41 50,43	48 59,04	41 50,43	48 59,04	48 59,04	57 70,11	57 70,11	57 70,11
Listwy zaokrąglone *	51 62,73	64 78,72	51 62,73	64 78,72	51 62,73	64 78,72	63 77,49	76 93,48
Ćwiercwałek **	12 14,76				14 17,22		14 17,22	

	Okleina Drewnopodobna PCV		Okleiny naturalne		Farba Akrylowa UV, Okleina Naturalna Satin	
	jednoskrz.	dwuskrzydł.	jednoskrz.	dwuskrzydł.	jednoskrz.	dwuskrzydł.
MINIMAX 60 mm	-	-	-	-	-	-
MINIMAX 100 mm	224 275,52	336 413,28	288 354,24	430 528,90	337 414,51	504 619,92
Listwy płaskie *	76 93,48	93 114,39	86 105,78	126 154,98	104 127,92	151 185,73
Listwy zaokrąglone *	81 99,63	100 123,00	86 105,78	126 154,98	104 127,92	151 185,73
Ćwiercwałek **	17 20,91		22 27,06		26 31,98	

* Komplet na jedną stronę.

** Cena za 1 szt. długości 2150 mm.

Ościeżnice są dostępne w wersji nielakerowanej (do wykończenia samodzielnego) w cenie niższej o 11 zł (netto) od ceny ościeżnicy polakerowanej pojedynczej oraz o 16 zł (netto) od podwójnej. Listwy w wersji nielakerowanej w cenie niższej o 6 zł (netto) od ceny kompletu listw polakerowanych pojedynczych oraz o 9 zł (netto) – od podwójnych.

Ościeżnice, listwy maskujące i ćwiercwałek są dostępne również w okleinie syntetycznej do samodzielnego lakierowania – w cenie ościeżnic i listw w okleinie drewnopodobnej Portadecor.

KONSTRUKCJA OŚCIEŻNICY

Ościeżnica składa się z:

- belki poziomej oraz dwóch belek pionowych wykonanych z MDF-u, wyposażonych w odpowiednie
- okucia i akcesoria,
- listw opaskowych (wyposażenie za dopłatą),
- ćwiercwałka (wyposażenie za dopłatą).

Ościeżnica jest produkowana i dostarczana do Klienta w postaci kompletu elementów przeznaczonych do składania na miejscu budowy.

Ościeżnica Minimax dla skrzydeł Porta GRANDE oklejona folią gruntującą oraz wykończona emalią RAL utwardzaną UV.

AKCESORIA – W CENIE OŚCIEŻNICY MINIMAX 60 mm

(dostępne tylko w okleinach Portadecor)

- Dwa zawiasy czopowe standard lub zawiasy PRIME za dopłatą
- Trzy zawiasy w ościeżnicy o wymiarze „100”
- Odbojniki
- Dyble, zaślepki
- Nakładki zabezpieczające dół ościeżnicy przed zawilgoceniem

AKCESORIA – W CENIE OŚCIEŻNICY MINIMAX 100 mm

Okleiny syntetyczne:

- Dwa zawiasy czopowe standard lub zawiasy PRIME za dopłatą
- Trzy zawiasy w ościeżnicy o wymiarze „100” oraz we wszystkich rozmiarach ościeżnicy w okleinie Portadur

Okleiny naturalne:

- Dwa komplety zawiasów PRIME
- Trzy komplety zawiasów PRIME w ościeżnicy o wymiarze „90” i „100” oraz we wszystkich okleinach naturalnych select
- Uszczelka gumowa na obwodzie ościeżnicy
- Nakładki zabezpieczające dół ościeżnicy przed zawilgoceniem

ROZMIAR OŚCIEŻNICY, patrz str. 168, Tabela 1

Szerokość 60 mm oraz szerokość 100 mm

„60”, „70”, „80”, „90”, „100” i dowolna kombinacja tych rozmiarów przy drzwiach dwuskrzydłowych.

UWAGI

- Aprobata Techniczna AT-15-5664/2012, ITB Warszawa.
- Montaż ościeżnicy należy wykonać w pomieszczeniach z ostatecznie wykończonymi ścianami (np. tapety) i podłogą (np. parkiet).
- Ościeżnicę o szerokości 100 mm można również zamawiać w wersji „tunel” (tj. wykonaną bez wrębu oraz uszczelki, zawiasów i zaczepu zamka).

DOPLĄTY

listwy maskujące płaskie lub zaokrąglone

(str. 160)

ćwiercwałek

(str. 160)

ościeżnica, Listwy: pokrycie okleiną naturalną Dąb Biały (RAL 9016)

19 | **23,37**

ćwiercwałek: pokrycie okleiną naturalną Dąb Biały (RAL 9016)

9 | **11,07**

Porta SYSTEM

od 209,- | 257,07

cena ościeżnicy netto | brutto (PLN)

Ościeżnica regulowana Porta SYSTEM z listwami 60 mm

Łatwa w montażu ościeżnica regulowana Porta SYSTEM stanowi komplet wraz ze wszystkimi rodzajami skrzydeł wewnątrzlokowych. Moduł Retro pozwoli Państwu uzyskać zupełnie odmienną i nową stylizację drzwi.

KOLORYSTYKA

Portadecor
Portasynchro 3D
Portacortex
Super Matt

★★★

Portadur
Drewnopodobna PCV
Naturalna Standard
Naturalna Satin
Naturalna Select
Farba Akrylowa UV

★★★★

Portaperfect 3D
CPL HQ

★★★★★



PRZEKRÓJ OŚCIEŻNICY

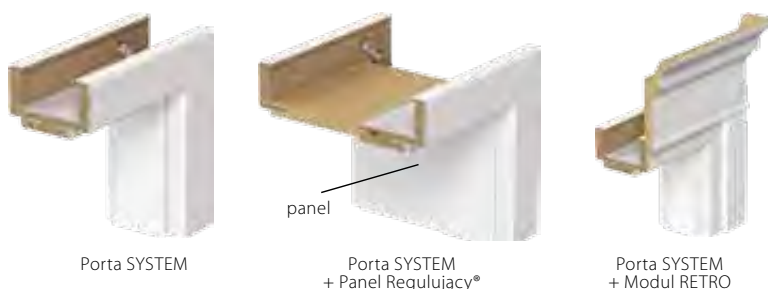

ZAKRES REGULACJI OŚCIEŻNICY

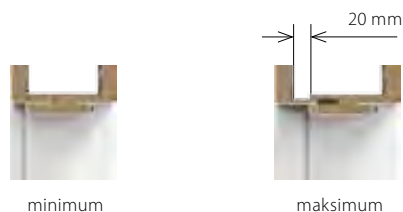

ZAKRES SZEROKOŚCI PANELU REGULUJĄCEGO

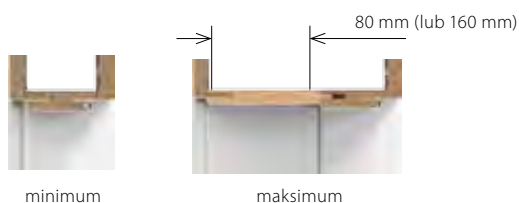



CENNIK NETTO | BRUTTO PLN

CENY OŚCIEŻNIC PORTA SYSTEM

		Portadecor, Portasynchro 3D		Portaperfect 3D, CPL HQ, Portadur, Portacortex, Super Matt		Okleina Drewnopodobna PCV		Farba akrylowa UV, Okleiny naturalne		Okleina Naturalna Satin	
		jednoskrz.	dwuskrzydł.	jednoskrz.	dwuskrzydł.	jednoskrz.	dwuskrzydł.	jednoskrz.	dwuskrzydł.	jednoskrz.	dwuskrzydł.
A	75 ÷ 95	209 257,07	314 386,22	219 269,37	329 404,67	292 359,16	438 538,74	385 473,55	577 709,71	434 533,82	651 800,73
B, C	95 ÷ 115 120 ÷ 140	219 269,37	329 404,67	227 279,21	341 419,43	305 375,15	458 563,34	400 492,00	600 738,00	449 552,27	674 828,41
D, E	140 ÷ 160 160 ÷ 180	239 293,97	359 441,57	254 312,42	381 468,63	333 409,59	499 613,77	430 528,90	645 793,35	479 589,17	719 884,37
F, G, H	180 ÷ 200 200 ÷ 220 220 ÷ 240	259 318,57	389 478,47	272 334,56	408 501,84	362 445,26	543 667,89	462 568,26	693 852,39	511 628,53	766 942,18
I, J, K	240 ÷ 260 260 ÷ 280 280 ÷ 300	299 367,77	449 552,27	307 377,61	461 567,03	428 526,44	642 789,66	534 656,82	801 985,23	583 717,09	875 1076,25

CENY PANELU REGULUJĄCEGO® DO OŚCIEŻNICY PORTA SYSTEM

Zakres szerokości muru	Portadecor, Portasynchro 3D		CPL HQ, Portadur, Portacortex, Super Matt		Okleina Drewnopodobna PCV		Farba akrylowa UV, Okleiny naturalne		Okleina Naturalna Satin	
	jednoskrz.	dwuskrzydł.	jednoskrz.	dwuskrzydł.	jednoskrz.	dwuskrzydł.	jednoskrz.	dwuskrzydł.	jednoskrz.	dwuskrzydł.
typ A (80 mm) poziom	10 12,30	16 19,68	11 13,53	18 22,14	14 17,22	19 23,37	20 24,60	36 44,28	31 38,13	53 65,19
typ B (160 mm) poziom	16 19,68	22 27,06	17 20,91	24 29,52	18 22,14	25 30,75	31 38,13	45 55,35	53 65,19	78 95,94
typ A (80 mm) pion (kpl.)		40 49,20		44 54,12		48 59,04		78 95,94		91 111,93
typ B (160 mm) pion (kpl.)		59 72,57		64 78,72		68 83,64		118 145,14		144 177,12

CENY MODUŁU RETRO DO OŚCIEŻNICY PORTA SYSTEM (KOMPLET NA JEDNĄ STRONĘ)

Zakres szerokości muru	Portadecor, Portasynchro 3D		CPL HQ, Portadur, Portacortex, Super Matt		Okleina Drewnopodobna PCV		Farba akrylowa UV, Okleiny naturalne		Okleina Naturalna Satin	
	jednoskrz.	dwuskrzydł.	jednoskrz.	dwuskrzydł.	jednoskrz.	dwuskrzydł.	jednoskrz.	dwuskrzydł.	jednoskrz.	dwuskrzydł.
korona	97 119,31	151 185,73	98 120,54	152 186,96	101 124,23	155 190,65	120 147,60	185 227,55	147 180,81	226 277,98
listwy ozdobne pion (kpl.)		69 84,87		76 93,48		78 95,94		109 134,07		131 161,13
komplet (korona + listwy)	166 204,18	220 270,60	174 214,02	228 280,44	179 220,17	233 286,59	229 281,67	294 361,62	278 341,94	357 439,11

KONSTRUKCJA OŚCIEŻNICY

Ościeżnica składa się z:

- belek głównych: poziomej oraz dwóch pionowych wykonanych z materiałów drewnopochodnych,
- listew opaskowych.

Ościeżnica Porta SYSTEM jest produkowana i dostarczana do Klienta w postaci kompletu elementów przeznaczonych do składania na miejscu budowy.

Porta SYSTEM dla skrzydeł Porta GRANDE oklejona folią gruntującą oraz wykończona emalią RAL utwardzaną UV.

AKCESORIA – W CENIE OŚCIEŻNICY

Okleiny syntetyczne:

- Dwa zawiasy czopowe standard lub zawiasy PRIME za dopłatą
- Trzy zawiasy w ościeżnicy o wymiarze „100” oraz we wszystkich rozmiarach ościeżnicy w okleinie Portadur

Okleiny naturalne:

- Dwa komplety zawiasów PRIME
- Trzy komplety zawiasów PRIME w ościeżnicy o wymiarze „90” i „100” oraz we wszystkich okleinach naturalnych select
- Uszczelka gumowa na obwodzie ościeżnicy

ROZMIAR OŚCIEŻNICY, patrz str. 168, Tabela 1

Dla zakresów szerokości muru (A-K) „60”, „70”, „80”, „90”, „100”, „110” i „120” ÷ „200” oraz jednoskrzydłowe „60” ÷ „90” z dostawką „40”¹.

UWAGI

- Aprobata Techniczna AT-15-5664/2012, ITB Warszawa.
- Montaż ościeżnicy należy wykonać w pomieszczeniach z ostatecznie wykończonymi ścianami (np. tapety) i podłogą (np. parkiet).
- Ościeżnicę można również zamawiać w wersji „tunel” (tj. wykonaną bez wrębu oraz uszczelki, zawiasów i zaczepu zamka).
- Moduł RETRO niedostępny w pokryciu CPL HQ.

¹ Dotyczy tylko ościeżnicy w naturalnej okleinie.

DOPLĄTY (OPCJE)

wzmocnienie pod samozamykacz	39 47,97
pokrycie okleiną naturalną Dąb Biały (RAL 9016)	49 60,27
pokrycie okleiną naturalną Dąb Biały (RAL 9016) dla pilastrów	15 18,45
pokrycie okleiną naturalną Dąb Biały (RAL 9016) dla korony	19 23,37

Porta SYSTEM ELEGANCE

od 440,- | 541,20

cena ościeżnicy netto | brutto (PLN)

Ościeżnica regulowana bezprzylgowa z listwami 80 mm

Ościeżnica wewnątrzlokalowa dedykowana skrzydłom drzwiowym przygotowanym w wersji bezprzylgowej. Łatwa w montażu ościeżnica regulowana.

KOLORYSTYKA

Portadecor
Portasynchro 3D
Portacortex
Super Matt

★★★

Portadur
Drewnopodobna PCV
Naturalna Standard
Naturalna Satin
Naturalna Select
Farba Akrylowa UV

★★★★

Portaperfect 3D
CPL HQ

★★★★★



PRZEKRÓJ OŚCIEŻNICY



ZAKRES REGULACJI OŚCIEŻNICY

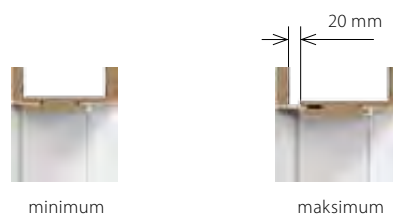

OŚCIEŻNICA DEDYKOWANA DLA KOLEKCJI SKRZYDEŁ PORTA GRANDE

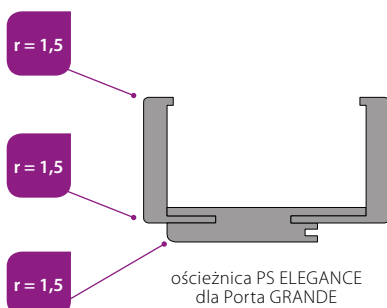



CENNIK NETTO | BRUTTO PLN

CENY OŚCIEŻNICY PORTA SYSTEM ELEGANCE Z ZAWIASAMI 3D

Zakres szerokości muru	Portadecor, Portasynchro 3D		Portaperfect 3D, CPL HQ, Portadur, Portacortex, Super Matt		Okleina Drewnopodobna PCV		Okleiny naturalne		Okleina Naturalna Satin	
	jednoskrz.	dwuskrzydł.	jednoskrz.	dwuskrzydł.	jednoskrz.	dwuskrzydł.	jednoskrz.	dwuskrzydł.	jednoskrz.	dwuskrzydł.
B, C 95 ÷ 115 120 ÷ 140	440 541,20	660 811,80	490 602,70	735 904,05	550 676,50	825 1014,50	639 785,97	958 1178,34	688 846,24	1032 1269,36
D, E 140 ÷ 160 160 ÷ 180	450 553,50	675 830,25	504 619,92	756 929,88	560 688,80	840 1033,20	661 825,33	991 1218,93	710 873,30	1065 1309,95
F, G, H 180 ÷ 200 200 ÷ 220 220 ÷ 240	460 565,80	690 848,70	518 637,14	777 955,71	570 701,10	855 1051,65	683 840,09	1023 1258,29	732 900,36	1097 1349,31
I, J, J 240 ÷ 260 260 ÷ 280 280 ÷ 300	483 594,09	725 891,75	546 671,58	819 1007,37	590 725,70	885 1088,55	726 892,98	1088 1338,24	775 953,25	1162 1429,26

PROMOCJA! RABAT – 100 ZŁ ZA OŚCIEŻNICĘ Z ZAWIASAMI STANDARD



zawias standard (drzwi zamknięte)*



zawias standard (drzwi otwarte)*



zawias 3D (drzwi zamknięte)



zawias 3D (drzwi otwarte)

KONSTRUKCJA OŚCIEŻNICY

Ościeżnica składa się z:

- belek głównych: poziomej oraz dwóch pionowych wykonanych z materiałów drewnopochodnych i wyposażonych w niezbędne okucia i akcesoria.
- listew opaskowych.

Promień listwy kątownika „na kant” dla oklein naturalnych Standard, Select, Satin. Promień listwy kątownika 1,5 mm dla oklein: Portadecor, Portasynchro 3D, Portadur i Portacortex, Super Matt, Portaperfect 3D. Promień listwy kątownika 3 mm dla oklein: CPL HQ 0,2 mm i drewnopodobna PCV. Ościeżnica Porta SYSTEM ELEGANCE jest produkowana i dostarczana do Klienta w postaci kompletu elementów przeznaczonych do składania na miejscu budowy.

PS ELEGANCE dla skrzydeł Porta GRANDE oklejona folią gruntującą oraz wykończona emalią RAL utwardzaną UV.

AKCESORIA – W CENIE OŚCIEŻNICY

- Dwa komplety zawiasów regulowanych 3D lub zawiasów standard
- Uszczelka gumowa na obwodzie ościeżnicy

ROZMIAR OŚCIEŻNICY, patrz str. 168, Tabela 1

W dziesięciu zakresach szerokości muru, od 95 mm do 300 mm: „60”, „70”, „80”, „90”, „100” i „120” ÷ „200”.

UWAGI

- Aprobata Techniczna AT-15-5664/2012, ITB Warszawa.
 - Montaż ościeżnicy należy wykonać w pomieszczeniach z ostatecznie wykończonymi ścianami (np. tapety) i podłogą (np. parkiet).
 - Ze względu na zaczep zawiasów należy pamiętać o uwzględnieniu tego elementu przy wykonywaniu otworu montażowego, *patrz Instrukcja*.
- *Zawias standard można stosować tylko do skrzydeł o wadze nieprzekraczającej 32 kg. Tabele wagowe skrzydeł dostępne pod adresem: www.porta.com.pl/waga

DOPLATY

trzeci zawias 3D w ościeżnicach „100”
trzeci zawias standard w ościeżnicach „100”
wzmocnienie pod samozamykacz
pokrycie okleina naturalną Dąb Biały (RAL 9016)

66 | **81,18**
33 | **40,59**
39 | **47,97**
49 | **60,27**

Ościeżnica regulowana

Ościeżnica dedykowana do skrzydła szklanego firmy Gipsy Kings. Skrzydła szklane Gipsy Kings zaprojektowane do prezentowanej ościeżnicy posiadają wygrawerowany logotyp Porta DRZWI. Tylko tak dobrany komplet gwarantuje wysokie parametry użytkowe i satysfakcję z zakupu.

KOLORYSTYKA

Portadecor
Portasynchro 3D
Portacortex
Super Matt

★★★

Portadur
Drewnopodobna PCV
Naturalna Standard
Naturalna Satin
Naturalna Select
Farba Akrylowa UV

★★★★

Portaperfect 3D
CPL HQ

★★★★★



PRZEKRÓJ OŚCIEŻNICY



zaczep zamka

ZAKRES REGULACJI OŚCIEŻNICY



minimum

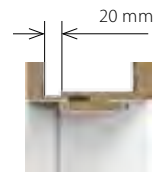

maksimum

PREZENTACJA PRZYKŁADOWYCH SKRZYDEŁ SZKLANYCH



S05 five



p15 dmuchawce mat



p55 drzewa 2

Szczegółowa oferta dotycząca skrzydeł szklanych firmy Gipsy Kings dostępna jest na stronie www.szklanedrzwi.pl



■ CENNIK NETTO | BRUTTO PLN

CENY OŚCIEŻNIC PORTA SYSTEM

Zakres szerokości muru	Portadecor, Portasynchro 3D	CPL HQ, Portadur, Portacortex, Super Matt	Okleina Drewnopodobna PCV	Farba Akrylowa UV, Okleiny naturalne	Okleina Naturalna Satin
A 75 ÷ 95 mm	209 257,07	219 269,37	292 359,16	385 473,55	434 533,82
B, C 95 ÷ 115 mm 120 ÷ 140 mm	219 269,37	227 279,21	305 375,15	400 492,00	449 552,27
D, E 140 ÷ 160 mm 160 ÷ 180 mm	239 293,97	254 312,42	333 409,59	430 528,90	479 589,17
F, G, H 180 ÷ 200 mm 200 ÷ 220 mm 220 ÷ 240 mm	259 318,57	272 334,56	362 445,26	462 568,26	511 628,53
I, J, K 240 ÷ 260 mm 260 ÷ 280 mm 280 ÷ 300 mm	299 367,77	307 377,61	428 526,44	534 656,82	583 717,09

Ościeżnice pokryte okleinami naturalnymi są również dostępne w wersji nielakierowanej – do wykończenia we własnym zakresie. Cena niższa o 22 zł (netto) od ceny ościeżnicy polakierowanej pojedynczej i o 33 zł (netto) od podwójnej. Ościeżnice w okleinie syntetycznej do samodzielnego lakierowania dostępne są w cenie ościeżnic w okleinie Portadecor.

KONSTRUKCJA OŚCIEŻNICY

Ościeżnica składa się z:

- belek głównych: poziomej oraz dwóch pionowych wykonanych z materiałów drewnopochodnych
- listew opaskowych.

Ościeżnica PS Gipsy Kings jest produkowana i dostarczana do Klienta w postaci kompletu elementów przeznaczonych do składania na miejscu budowy.

AKCESORIA – W CENIE OŚCIEŻNICY

- Zaczep zamka (krótki)
- Uszczelka gumowa na obwodzie ościeżnicy
- Gniazda zawiasowe (kieszenie) 2 sztuki dla rozmiarów „60” ÷ „90”, 3 sztuki dla rozmiaru „100”

UWAGA! zawiasy dostarczane są przez producenta skrzydeł szklanych tj. firmę Gipsy Kings – www.szklanedrzwi.pl

ROZMIAR OŚCIEŻNICY, patrz str. 168, Tabela 1

W jedenastu zakresach szerokości muru, od 75 mm do 300 mm: „60”, „70”, „80”, „90”, „100”.

UWAGI

- Aprobata Techniczna AT-AT-15-5664/2012, ITB Warszawa.
- Montaż ościeżnicy należy wykonać w pomieszczeniach z ostatecznie wykończonymi ścianami (np. tapety) i podłogą (np. parkiet).

Ościeżnica regulowana RETRO

Ościeżnice wewnętrzzłokalne dedykowane skrzydłom Villadora. Łatwa w montażu ościeżnica regulowana.

KOLORYSTYKA

Naturalna Retro

★★★★



PRZEKRÓJ OŚCIEŻNICY



profil ościeżnicy
- szeroka listwa 80 mm



moduł Retro

ZAKRES REGULACJI OŚCIEŻNICY



minimum

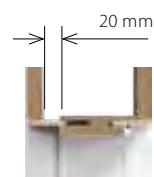

maksimum

CENNIK NETTO | BRUTTO PLN

CENY OŚCIEŻNIC VILLADORA

Zakres szerokości muru	jednoskrzydłowe		dwuskrzydłowe	
	Wzrost	Cena	Wzrost	Cena
A 75 ÷ 95 mm	632	777,36	948	1166,04
B 95 ÷ 115 mm	654	804,42	982	1207,86
C 120 ÷ 140 mm	676	831,48	1014	1247,22
D 140 ÷ 160 mm	698	858,54	1014	1247,22
E 160 ÷ 180 mm	720	885,60	1048	1289,04
F 180 ÷ 200 mm	742	912,66	1114	1370,22
G 200 ÷ 220 mm	764	939,72	1147	1410,81
H 220 ÷ 240 mm	786	966,78	1180	1451,40
I 240 ÷ 260 mm	808	993,84	1213	1491,99
J 260 ÷ 280 mm	830	1020,90	1247	1533,81
K 280 ÷ 300 mm	852	1047,96	1279	1573,17

MODUŁ RETRO

	jednoskrzydłowe	dwuskrzydłowe
Korona (kpl. / 1str.)	243 298,89	485 596,55
Listwy ozdobne (kpl. / 1str.)	210 258,30	210 258,30
Korona + pilastry (kpl. / 1 str.)	453 557,19	696 856,08

KONSTRUKCJA OŚCIEŻNICY

Ościeżnica składa się z:

- belek głównych: poziomej oraz dwóch pionowych wykonanych z materiałów drewnopochodnych i wyposażonych w niezbędne okucia i akcesoria.
- listew opaskowych..

Ościeżnica Villadora Rerto jest produkowana i dostarczana do Klienta w postaci kompletu elementów przeznaczonych do składania na miejscu budowy.

AKCESORIA – W CENIE OŚCIEŻNICY

- Trzy komplety zawiasów czopowych z regulacją 3D
- Uszczelka gumowa na obwodzie ościeżnicy

ROZMIAR OŚCIEŻNICY, patrz str. 168, Tabela 1

Dla zakresów szerokości muru (A-K): „60”, „70”, „80”, „90”, „100” i „120” ÷ „200”.

UWAGI

- Aprobata Techniczna AT-15-5664/2012, ITB Warszawa.
- Montaż ościeżnicy należy wykonać w pomieszczeniach z ostatecznie wykończonymi ścianami (np. tapety) i podłogą (np. parkiet).
- Ze względu na zaczep zawiasów należy pamiętać o uwzględnieniu tego elementu przy wykonywaniu otworu montażowego, *patrz Instrukcja*.
- Moduł RETRO jest dostępny do ościeżnic Villadora Retro.

Ościeżnica regulowana MODERN

Ościeżnice wewnętrzzłokalne dedykowane skrzydłom Villadora. Łatwa w montażu ościeżnica regulowana.

KOLORYSTYKA

Naturalna Select

★★★★

(zgodnie z próbkami oklein Porta)



panel poziomy w wersji PLUS – wysokość górnej opaski 200 mm

PRZEKRÓJ OŚCIEŻNICY



profil ościeżnicy
– 80 mm dla wysokości drzwi 2.0
– 100 mm dla wysokości drzwi 2.2

ZAKRES REGULACJI OŚCIEŻNICY

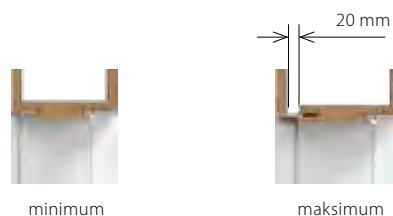

CENNIK NETTO | BRUTTO PLN

CENY OŚCIEŻNIC VILLADORA

Zakres szerokości muru	Wysokość 2.0				Wysokość 2.2			
	STANDARD		PLUS		STANDARD		PLUS	
	jednoskrzydłowe	dwuskrzydłowe	jednoskrzydłowe	dwuskrzydłowe	jednoskrzydłowe	dwuskrzydłowe	jednoskrzydłowe	dwuskrzydłowe
B 95 ÷ 115 mm	750 922,50	1125 1383,75	970 1193,10	1455 1789,65	955 1174,65	1433 1762,59	1176 1446,48	1764 2169,72
C 120 ÷ 140 mm	764 939,72	1147 1410,81	985 1211,55	1477 1816,71	970 1193,10	1455 1789,65	1191 1464,93	1786 2196,78
D 140 ÷ 160 mm	779 958,17	1169 1437,87	1000 1230,00	1500 1845,00	985 1211,55	1477 1816,71	1205 1482,15	1808 2223,84
E 160 ÷ 180 mm	794 976,62	1191 1464,93	1014 1247,22	1522 1872,06	1000 1230,00	1500 1845,00	1220 1500,60	1830 2250,90
F 180 ÷ 200 mm	808 993,84	1213 1491,99	1029 1265,67	1544 1899,12	1014 1247,22	1522 1872,06	1235 1519,05	1852 2277,96
G 200 ÷ 220 mm	823 1012,29	1235 1519,05	1044 1284,12	1566 1926,18	1029 1265,67	1544 1899,12	1250 1537,50	1875 2306,25
H 220 ÷ 240 mm	838 1030,74	1257 1546,11	1058 1301,34	1588 1953,24	1044 1284,12	1566 1926,18	1264 1554,72	1897 2333,31
I 240 ÷ 260 mm	852 1047,96	1279 1573,17	1073 1319,79	1610 1980,30	1058 1301,34	1588 1953,24	1279 1573,17	1919 2360,37
J 260 ÷ 280 mm	867 1066,41	1301 1600,23	1088 1338,24	1632 2007,36	1073 1319,79	1610 1980,30	1294 1591,62	1941 2387,43
K 280 ÷ 300 mm	882 1084,86	1323 1627,29	1102 1355,46	1654 2034,42	1088 1338,24	1632 2007,36	1308 1608,84	1963 2414,49

KONSTRUKCJA OŚCIEŻNICY

Ościeżnica składa się z:

- belek głównych: poziomej oraz dwóch pionowych wykonanych z materiałów drewnopochodnych i wyposażonych w niezbędne okucia i akcesoria.
- listew opaskowych.
- 2 kątowników (paneli) poziomych w wersji PLUS

Występują 4 opcje konstrukcji:

- wysokość 2.0 standard – kątowniki o szerokości 80mm, belki i kątowniki zacięte do połączenia pod kątem 45°
- wysokość 2.2 standard – kątowniki o szerokości 100mm, belki i kątowniki zacięte do połączenia pod kątem 45°
- wysokość 2.0 PLUS – kątowniki pionowe o szerokości 80mm, kątowniki poziome o szerokości 200mm, belki i kątowniki zacięte do połączenia pod kątem 90°
- wysokość 2.2 PLUS – kątowniki pionowe o szerokości 100mm, kątowniki poziome o szerokości 200mm, belki i kątowniki zacięte do połączenia pod kątem 90°

Listwy kątownika, panele oraz belki mają profil krawędzi „na kant”

Ościeżnica Villadora Modern jest produkowana i dostarczana do Klienta w postaci kompletu elementów przeznaczonych do składania na miejscu budowy.

AKCESORIA – W CENIE OŚCIEŻNICY

- Dwa komplety zawiasów regulowanych 3D dla normy wysokości 2.0
- Trzy komplety zawiasów regulowanych 3D dla normy wysokości 2.2
- Uszczelka gumowa na obwodzie ościeżnicy

ROZMIAR OŚCIEŻNICY, patrz str. 168, Tabela 1

Dla zakresów szerokości muru (B-K): „60”, „70”, „80”, „90”, „100” i „120” ÷ „200”.

UWAGI

- Aprobata Techniczna AT-15-5664/2012, ITB Warszawa.
- Montaż ościeżnicy należy wykonać w pomieszczeniach z ostatecznie wykończonymi ścianami (np. tapety) i podłogą (np. parkiet).
- Ze względu na zaczep zawiasów należy pamiętać o uwzględnieniu tego elementu przy wykonywaniu otworu montażowego, patrz Instrukcja.

DOPLĄTY

trzeci zawias 3D w ościeżnicach „100” dla normy wysokości 2.0
wzmocnienie pod samozamykacz

66 | **81,18**
39 | **47,97**

Ościeżnica regulowana

Do przeszklenia ścianek działowych i doświetlenia pomieszczeń warto zastosować nowoczesne i funkcjonalne rozwiązanie w formie naświetli.

Dzięki naświetlom pomieszczenia mogą zostać podzielone bez utraty światła.

KOLORYSTYKA

Portadecor
Portasynchro 3D
Portacortex
Super Matt

★★★

Portadur
Drewnopodobna PCV
Naturalna Standard
Naturalna Satin
Naturalna Select
Farba Akrylowa UV

★★★★

Portaperfect 3D
CPL HQ

★★★★★



naświetle samodzielne

KONSTRUKCJA NAŚWIETLA



ZAKRES REGULACJI OŚCIEŻNICY PORTA SYSTEM

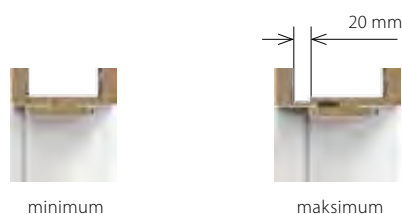

CENNIK NETTO | BRUTTO PLN

CENY NAŚWIETLI WEWNĄTRZLOKALOWYCH REGULOWANYCH

Zakres szerokości muru	Portadecor, Portasynchro 3D, Portaperfect 3D			CPL HQ, Portadur, Portacortex, Super Matt			Okleiny drewnopodobne			Farba Akrylowa UV, Okleiny naturalne			Okleina Naturalna Satin		
	Grupa wymiarowa A x A	Grupa wymiarowa A x B	Grupa wymiarowa B x B	Grupa wymiarowa A x A	Grupa wymiarowa A x B	Grupa wymiarowa B x B	Grupa wymiarowa A x A	Grupa wymiarowa A x B	Grupa wymiarowa B x B	Grupa wymiarowa A x A	Grupa wymiarowa A x B	Grupa wymiarowa B x B	Grupa wymiarowa A x A	Grupa wymiarowa A x B	Grupa wymiarowa B x B
A 75÷95 mm	130 159,90	170 209,10	210 258,30	153 188,19	203 249,69	253 311,19	164 201,72	214 263,22	264 324,72	400 492,00	500 615,00	620 762,60	449 552,27	549 675,27	694 853,62
B 95÷115 mm	134 164,82	174 214,02	214 263,22	158 194,34	208 255,84	258 317,34	169 207,87	219 269,37	269 330,87	407 500,61	507 623,61	627 771,21	456 560,88	556 683,88	701 862,23
C 120÷140 mm	138 169,74	178 218,94	218 268,14	163 200,49	213 261,99	263 323,49	174 214,02	224 275,52	274 337,02	414 509,22	514 632,22	634 779,82	463 569,49	563 692,49	708 870,84
D 140÷160 mm	142 174,66	182 223,86	222 273,06	168 206,64	218 268,14	268 329,64	179 220,17	229 281,67	279 343,17	421 517,83	521 640,83	641 788,43	470 578,10	570 701,10	715 879,45
E 160÷180 mm	146 179,58	186 228,78	226 277,98	173 212,79	223 274,29	273 335,79	184 226,32	234 287,82	284 349,32	428 526,44	528 649,44	648 797,04	477 586,71	577 709,71	722 888,06
F 180÷200 mm	150 184,50	190 233,70	230 282,90	178 218,94	228 280,44	278 341,94	189 232,47	239 293,97	289 355,47	435 535,05	535 658,05	655 805,65	484 595,32	584 718,32	729 896,67
G 200÷220 mm	154 189,42	194 238,62	234 287,82	183 225,09	233 286,59	283 348,09	194 238,62	244 300,12	294 361,62	442 543,66	542 666,66	662 814,26	491 603,93	591 726,93	736 905,28
H 220÷240 mm	158 194,34	198 243,54	238 292,74	188 231,24	238 292,74	288 354,24	199 244,77	249 306,27	299 367,77	449 552,27	549 675,27	669 822,87	498 612,54	598 735,54	743 913,89
I 240÷260 mm	162 199,26	202 248,46	242 297,66	193 237,39	243 298,89	293 360,39	204 250,92	254 312,42	304 373,92	456 560,88	556 683,88	676 831,48	505 621,15	605 744,15	750 922,50
J 260÷280 mm	166 204,18	206 253,38	246 302,58	198 243,54	248 305,04	298 366,54	209 257,07	259 318,57	309 380,07	463 569,49	563 692,49	683 840,09	512 629,76	612 752,76	757 931,11
K 280÷300 mm	170 209,10	210 258,30	250 307,50	203 249,69	253 311,19	303 372,69	214 263,22	264 324,72	314 386,22	470 578,10	570 701,10	690 848,70	519 638,37	619 761,37	764 939,72

DOPLĄTY ZA NAŚWIETLE GÓRNE ZESPOLONE Z PORTA SYSTEM

Portadecor, Portasynchro 3D, Portaperfect 3D	Portadur, Portacortex, Super Matt	Okleiny drewnopodobne	Ofarba Akrylowa UV, Okleiny naturalne	Okleina Naturalna Satin
130 159,90	152 186,96	174 214,02	196 241,08	245 301,35

Doплаты mają zastosowanie do cen Porta SYSTEM – skrzydła pojedyncze, *patrz Tabela str. 132*. Są niezależne od zakresu szerokości muru.

KONSTRUKCJA OŚCIEŻNICY

Ościeżnica składa się z:

- belek głównych: poziomej oraz dwóch pionowych wykonanych z materiałów drewnopochodnych i wyposażonych w niezbędne okucia i akcesoria.
- listew opaskowych.

Promień listwy kątownika „na kant” dla oklein naturalnych Standard, Select, Satin. Promień listwy kątownika 1,5 mm dla oklein: Portadecor, Portasynchro 3D, Portadur i Portacortex, Super Matt. Promień listwy kątownika 3 mm dla oklein: CPL HQ 0,2 mm i drewnopodobna PCV.

Ościeżnica Porta SYSTEM ELEGANCE jest produkowana i dostarczana do Klienta w postaci kompletu elementów przeznaczonych do składania na miejscu budowy.

AKCESORIA – W CENIE OŚCIEŻNICY

- Dwa komplety zawiasów regulowanych 3D lub zawiasów standard
- Uszczelka gumowa na obwodzie ościeżnicy

WYMIARY

- W zakresach grubości muru, od 75 mm do 300 mm.
- Naświetle zespolone z Porta SYSTEM (*str. 168, Tabela 1*), standardowa wysokość we wrębie wynosi 270 mm. H_v , H_b , H_z + 302 mm wysokości ościeżnicy Porta SYSTEM.
- Naświetle samodzielne dostępne w rozmiarach szerokości i wysokości „40”, „50”, „60”, „70”, „80”, „90”, „100” i „120” ÷ „220”.
- Maksymalny wymiar naświetla ograniczony jest powierzchnią szyby, która nie może przekroczyć 3 m².

UWAGI

- Aprobata Techniczna AT-15-5664/2012, ITB Warszawa.
- Naświetle nie jest wyposażone w szybę. Zalecane stosowanie szyby o grubości 4÷6 mm.
- Montaż naświetla należy wykonać w pomieszczeniach z ostatecznie wykończonymi ścianami (np. tapety) i podłogą (np. parkiet).
- Grupy wymiarowe oraz rysunki poglądowe, *patrz str. 166*

Kątowa MAŁA, DUŻA

od 175,- | 215,25

cena ościeżnicy netto | brutto (PLN)

Ościeżnice wewnątrzlokalowe metalowe

Produkt najwyższej jakości, mający zastosowanie wszędzie tam, gdzie są montowane drzwi o wysokiej odporności na ogień, korozję i niekorzystne czynniki zewnętrzne.

Dzięki automatycznej linii malowania proszkowego, powierzchnia blachy wykorzystanej do produkcji jest idealnie gładka i zabezpieczona przed korozją.

KOLORYSTYKA

Blacha Stalowa Laminowana PCV

★★★★★

Złoty Dąb

Orzech

Mahoń

Antracyt

Farba Poliestrowa

Biały (RAL 9016)

Popielaty (RAL 7047)

Kremowy (RAL 1001)

Brazowy (RAL 8028)

Antracyt (Struktura) (RAL 7024)



PRZEKRÓJ OŚCIEŻNICY



mała



duża

PRZYKŁADY MONTAŻU

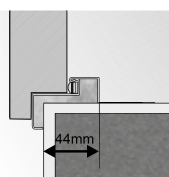

ościeżnica kątowa mała

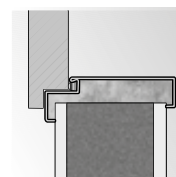

montaż bez dodatkowych elementów kotwiących

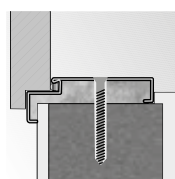

ościeżnica kątowa duża montaż na dyble

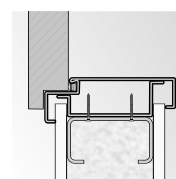

ościeżnica kątowa duża montaż na ścianie kartonowo-gipsowej



CENNIK NETTO | BRUTTO PLN

CENY OŚCIEŻNIC KĄTOWYCH

	„60”, „70”, „80”, „90” jednoskrz.	„100”	„110”	„120”, „140”, „160”, „180”, „200” dwuskrzydł.
Mała do ścianek murowanych	175 215,25	200 246,00	–	–
Duża do ścianek murowanych	200 246,00	237 291,51	237 291,51	300 369,00
Duża do ścianek kartonowo-gips.	225 276,75	263 323,49	263 323,49	337 414,51
Składana z blachy kwasoodpornej do ścianek murowanych	532 654,36	570 701,10	–	–
Składana z laminowna PCV do ścianek murowanych	308 378,84	346 425,58	–	462 568,26

CENY PROGÓW ZE STALI NIERDZEWNEJ

	jednoskrz.	dwuskrzydł.
standardowy (90 mm)	70 86,10	113 138,99
poszerzony (120 mm)	84 103,32	133 163,59



laminowana PCV



z blachy kwasoodpornej

KONSTRUKCJA OŚCIEŻNICY

Ościeżnice metalowe Kątowe (mała i duża) są wykonane z blachy stalowej ocynkowanej o grubości 1,2 mm. Ościeżnice są dostępne jako uniwersalne lub lewe i prawe. Szerokość profilu ościeżnicy: 50 mm (Kątowa mała) lub 100 mm (Kątowa duża). Ościeżnice składane występują w wersji z blachy nierdzewnej (kwasoodpornej) szczotkowanej (profil 100 mm) lub z blachy stalowej ocynkowanej pokrytej drewnopodobnym materiałem PCV (profil 80 mm). Ościeżnice składane są produkowane i dostarczane jako zestaw elementów pakowanych w karton do samodzielnego złożenia na budowie.

AKCESORIA – W CENIE OŚCIEŻNICY

Kątowa duża i mała oraz składana do ścianek murowanych:

- Dwa zawiasy czopowe standard
- Trzy zawiasy (w ościeżnicy o wymiarze „100” i „110”)
- Klucz imbusowy
- Uszczelka gumowa na obwodzie ościeżnicy w kolorze beżowym, popielatym lub brązowym
- Kotwy ułatwiające montaż (Kątowa mała)

Kątowa duża do ścianek kartonowo-gipsowych:

- Dwa zawiasy czopowe standard lub zawiasy PRIME za dopłatą
- Trzy zawiasy w ościeżnicy o wymiarze „100”
- Klucz imbusowy
- Uszczelka gumowa na obwodzie ościeżnicy w kolorze beżowym, popielatym lub brązowym
- Specjalne kotwy do ścian kartonowo-gipsowych ułatwiające montaż

ROZMIAR OŚCIEŻNICY, patrz str. 168, Tabela 2

„60”, „70”, „80”, „90”, „100”, „110” i „120” ÷ „200”²

W dwóch wersjach:

- do postawienia na gotowej posadzce „0”
- do zalania w wylewce posadzki „-30”

UWAGI

- Aprobata Techniczna AT-15-7122/2011, ITB Warszawa (Kątowa mała i duża) dot AT-15-8385/2010 ITB Warszawa.
- Certyfikat Zgodności nr ITB-1312/W, ITB Warszawa.

- 1 Wymiary niedostępne w ościeżnicy składanej z blachy kwasoodpornej.
- 2 Wersja niedostępna w ościeżnicy składanej pokrytej laminatem PCV.

DOPLĄTY

wzmocnienie pod samozamykacz próg ze stali nierdzewnej	39 47,97 (str. 159)
dyble montażowe (kątowa duża)	33 40,59
rozszerzenie profilu ościeżnicy do 110 do 150 mm	50 61,50
rozszerzenie profilu ościeżnicy od 155 do 270 mm	100 123,00
rozszerzenie profilu ościeżnicy od 275 do 390 mm	151 185,73

Ościeżnica wewnątrzlokalowa metalowa

Ościeżnica może być zastosowana praktycznie we wszystkich typach pomieszczeń – w mieszkaniach, biurach, hotelach, zakładach przemysłowych, a także wszędzie tam, gdzie panują warunki o podwyższonej wilgotności.

KOLORYSTYKA

Farba Poliesterowa

★★★★★

Biały
(RAL 9016)

Popielaty
(RAL 7047)

Kremowy
(RAL 1001)

Brazowy
(RAL 8028)

Antracyt
(Struktura)
(RAL 7024)



PRZEKRÓJ OŚCIEŻNICY



strona zewnętrzna

PRZYKŁADY MONTAŻU NA MURACH O RÓŻNEJ GRUBOŚCI

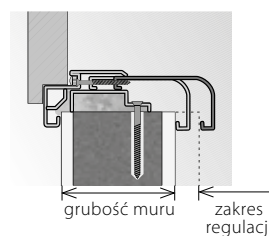



CENNIK NETTO | BRUTTO PLN

CENY OŚCIEŻNIC REGULOWANYCH

Zakres szerokości muru	„60”÷„90”	„100”÷„110”	„120”÷„200”
A 95 ÷ 115 mm	374 460,02	437 537,51	562 691,26
B 120 ÷ 145 mm	400 492,00	462 568,26	600 738,00
C 145 ÷ 170 mm	425 522,75	486 597,78	637 783,51
D 170 ÷ 195 mm	450 553,50	512 629,76	674 829,02
E 195 ÷ 220 mm	475 584,25	537 660,51	712 875,76
F 220 ÷ 245 mm	500 615,00	562 691,26	749 921,27
G 245 ÷ 270 mm	525 645,75	587 722,01	788 969,24
H 270 ÷ 295 mm	550 676,50	612 752,76	824 1013,52

KONSTRUKCJA OŚCIEŻNICY

Ościeżnica regulowana jest wykonana z najwyższej jakości blachy stalowej ocynkowanej o grubości 1,5 mm.

Ościeżnica składa się z:

- części felcowej (z zawiasami i otworami zaczepowymi zamka), mocowanej na stałe do ściany
- dostawki zamykającej, obejmującej ścianę
- uszczelki obwiedniowej
- zawiasów czopowych

AKCESORIA – W CENIE OŚCIEŻNICY

- Dwa zawiasy czopowe standard
- Trzy zawiasy (w ościeżnicy o wymiarze „100” i „110”)
- Klucz imbusowy
- Uszczelka gumowa na obwodzie ościeżnicy w kolorze popielatym, brązowym, kremowym oraz antracyt
- Kołki rozporowe – ościeżnica kotwiona do ściany murowanej
- Wkręty samogwintujące – ościeżnica kotwiona do ściany kartonowo-gipsowej

ROZMIAR OŚCIEŻNICY, patrz str. 168, Tabela 2

- „60”, „70”, „80”, „90”, „100”, „110” i „120” ÷ „200”
- Do postawienia na gotowej posadzce „0”.

UWAGI

- Aprobata Techniczna AT-15-7122/2011, ITB Warszawa.
- Certyfikat Zgodności nr ITB-1312/W, ITB Warszawa.
- Montaż ościeżnicy należy wykonać w pomieszczeniach z ostatecznie wykończonymi ścianami (np. tapety) i podłogą (np. parkiet).

DOPŁATY

próg ze stali nierdzewnej

(str. 159)

REGULOWANA PS „na kant”

od 385,- | 473,55

cena ościeżnicy netto | brutto (PLN)

Ościeżnica do skrzydeł wewnątrzlokalowych oraz szklanych Gipsy Kings

Ościeżnica może być zastosowana praktycznie we wszystkich typach pomieszczeń – w mieszkaniach, biurach, hotelach, zakładach przemysłowych, a także wszędzie tam, gdzie panują warunki o podwyższonej wilgotności.

KOLORYSTYKA

Farba Poliestrowa

★★★★★

Biały
(RAL 9016)

Popielaty
(RAL 7047)

Kremowy
(RAL 1001)

Brazowy
(RAL 8028)

Antracyt
(Struktura)
(RAL 7024)



PRZEKRÓJ OŚCIEŻNICY



PRZYKŁADY MONTAŻU NA MURACH O RÓŻNEJ GRUBOŚCI

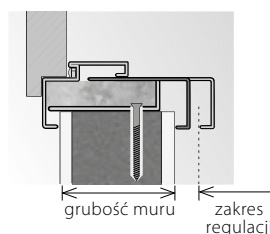



CENNIK NETTO | BRUTTO PLN

CENY OŚCIEŻNIC REGULOWANYCH

Zakres szerokości muru	„60”÷„90”	„100”
A 95 ÷ 115 mm	385 473,55	485 596,55
B 120 ÷ 145 mm	410 504,30	510 627,30
C 145 ÷ 170 mm	435 535,05	535 658,05
D 170 ÷ 195 mm	460 565,80	560 688,80
E 195 ÷ 220 mm	485 596,55	585 719,55
F 220 ÷ 245 mm	510 627,30	610 750,30
G 245 ÷ 270 mm	535 638,05	635 781,05
H 270 ÷ 295 mm	560 688,80	660 811,80

KONSTRUKCJA OŚCIEŻNICY

Ościeżnica regulowana jest wykonana z najwyższej jakości blachy stalowej ocynkowanej o grubości 1,2 mm.

Ościeżnica składa się z:

- części felcowej (z zawiasami i otworami zaczepowymi zamka), mocowanej na stałe do ściany
- dostawki zamykającej, obejmującej
- uszczelki obwodniowej
- zawiasów czopowych¹

Konstrukcja ościeżnicy umożliwia kompensację różnic w grubości ściany do 25 mm w ramach ośmiu zakresów grubości ściany.

Dostępne wersje:

• wersja 1

wersja z jednym otworem zaczepowym, w stałej odległości od górnego wrębu ościeżnicy 892 mm (niezależnie od normy) dedykowana pod skrzydła szklane z firmy Gipsy Kings; (szkła hartowane o grubości 8 mm)

UWAGA: Rozstaw zawiasów dedykowanego skrzydła Gipsy Kings w PN dla tej ościeżnicy jest inny niż dla ościeżnicy Porta System drewnopochodnej – skrzydło szklane należy zamawiać w wykonaniu przystosowanym do ościeżnic metalowych PORTA. Zawiasy w tej wersji ościeżnicy dostarczane przez firmę Gipsy Kings.

• wersja 2

wersja z 2 gniazdami zaczepowymi dedykowana pod skrzydła wewnątrzlokalowe PORTA.

AKCESORIA – W CENIE OŚCIEŻNICY

- Dwa zawiasy czopowe standard¹
- Trzy zawiasy (w ościeżnicy o wymiarze „100”)
- Klucz imbusowy
- Uszczelka gumowa na obwodzie ościeżnicy w kolorze popielatym, brązowym, kremowym oraz antracyt
- Kołki rozporowe – ościeżnica kotwiona do ściany murowanej
- Wkręty samogwintujące – ościeżnica kotwiona do ściany kartonowo-gipsowej

ROZMIAR OŚCIEŻNICY, patrz str. 168, Tabela 2

„60”, „70”, „80”, „90”, „100”

Do postawienia na gotowej posadzce „0”.

UWAGI

- Aprobata Techniczna AT-15-7122|2011, ITB Warszawa.
- Certyfikat Zgodności nr ITB-1312|W, ITB Warszawa.
- Montaż ościeżnicy należy wykonać w pomieszczeniach z ostatecznie wykończonymi ścianami (np. tapety) i podłogą (np. parkiet).

¹ Nie dotyczy wersji dla skrzydeł szklanych Gipsy Kings.

DOPLĄTY

próg ze stali nierdzewnej

(str. 159)

Ościeżnice wewnętrzne wejściowe

Ościeżnice AGAT i OPAL są przeznaczone do współpracy ze skrzydłami wewnętrznymi wejściowymi o tej samej nazwie.

W połączeniu z jakością skrzydeł wejściowych Porta stworzyliśmy drzwi o najwyższych parametrach technicznych i użytkowych.

KOLORYSTYKA

Farba Poliesterowa

★★★★★

Biały
(RAL 9016)

Popielaty
(RAL 7047)

Kremowy
(RAL 1001)

Brazowy
(RAL 8028)

Antracyt
(Struktura)
(RAL 7024)



PRZEKRÓJ OŚCIEŻNICY



PRZYKŁADY MONTAŻU

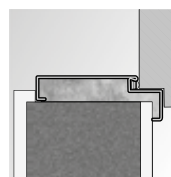

AGAT
montaż bez dodatkowych
elementów kotwiących

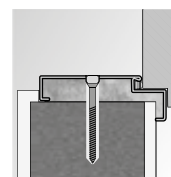

OPAL
Montaż na dyble.



CENNIK NETTO | BRUTTO PLN

CENY OŚCIEŻNIC DO DRZWI WEJŚCIOWYCH

AGAT	211 259,53
OPAL	298 366,54
próg standardowy (90 mm)	70 86,10
próg poszerzony (120 mm)	84 103,32

KONSTRUKCJA OŚCIEŻNICY

Ościeżnice kątowe są wykonane z blachy stalowej ocynkowanej o grubości 1,2 mm (AGAT) lub 1,5 mm (OPAL).

AKCESORIA – W CENIE OŚCIEŻNICY AGAT

- Trzy zawiasy czopowe standard
- Klucz imbusowy
- Uszczelka gumowa na obwodzie ościeżnicy w kolorze beżowym, popielatym lub brązowym.

AKCESORIA – W CENIE OŚCIEŻNICY OPAL

- Trzy zawiasy czopowe standard
- Klucz imbusowy
- Uszczelka gumowa na obwodzie ościeżnicy w kolorze beżowym, popielatym lub brązowym
- 6 szt. dybli montażowych
- 6 szt. zaślepek

ROZMIAR OŚCIEŻNICY, patrz str. 169, Tabela 3

„80”, „90”, „100”

Szerokość profilu ościeżnicy: 100 mm

Możliwość zamówienia ościeżnicy w dwóch wersjach:

- do postawienia na gotowej posadzce „0”
- do zalania w wylewce posadzki „-30”

UWAGI

- Aprobata Techniczna AT-15-5664/2012, ITB Warszawa.
- Certyfikat Zgodności nr ITB-1312/W, ITB Warszawa.

DOPLĄTY

dyble montażowe (AGAT)	33 40,59
rozszerzenie profilu ościeżnicy od 101 do 150 mm	50 61,50
rozszerzenie profilu ościeżnicy od 151 do 270 mm	100 123,00
rozszerzenie profilu ościeżnicy od 271 do 390 mm	151 185,73

Ościeżnica wewnętrzna wejściowa

Z myślą o podniesieniu estetyki pomieszczeń, uzupełniliśmy naszą ofertę o ościeżnicę PROJEKT. Dzięki specjalnie zaprojektowanemu profilowi części metalowej ościeżnicy można dokonać prostego montażu nakładek Porta SYSTEM zapewniających estetyczne wykończenie dopasowane do drzwi oraz elewacji.

KOLORYSTYKA

Drewnopodobna PCV
Naturalna Standard
Naturalna Satin
Naturalna Select

★★★★

CPL HQ

★★★★★



PRZEKRÓJ OŚCIEŻNICY



RYSUNEK (POGLĄDOWY) PRZEKROJU OŚCIEŻNICY PROJEKT

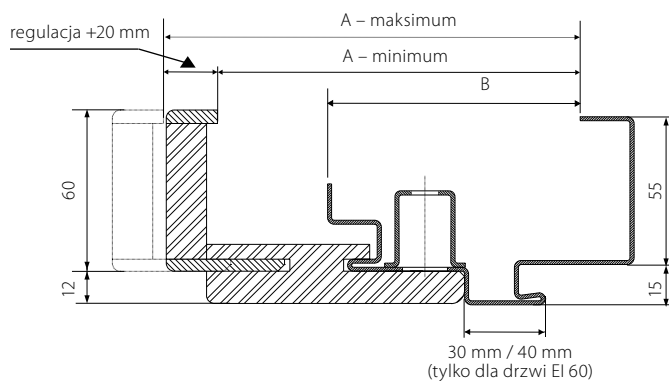

GRANIT, EI 30

A 140 ÷ 345 mm B 90 mm

**AGAT, OPAL, KWARC,
Rw = 27 dB, Rw = 32 dB**

A 136 ÷ 341 mm B 86 mm

Rw = 42 dB, EI 60

A 161 ÷ 366 mm B 111 mm

UWAGA! Dla ościeżnic w naturalnych okleinach zakresy szerokości należy powiększyć o dodatkowe 4 mm.



CENNIK NETTO | BRUTTO PLN

CENY NAKŁADEK PORTA SYSTEM*

Zakres szerokości muru	GRANIT i EI 30	AGAT, OPAL, KWARC, Rw = 27 dB, Rw = 32 dB	Rw = 42 dB i EI 60	CPL HQ	Okleiny drewnopodobne	Okleiny naturalne**
B	140 ÷ 160 mm	136 ÷ 156 mm	161 ÷ 181 mm	136 167,23	187 230,01	285 350,55
C	165 ÷ 185 mm	161 ÷ 181 mm	186 ÷ 206 mm	146 179,58	198 243,54	298 366,54
D	185 ÷ 205 mm	181 ÷ 201 mm	201 ÷ 221 mm	154 189,42	208 255,84	311 382,53
E	205 ÷ 225 mm	201 ÷ 221 mm	226 ÷ 246 mm	163 200,49	220 270,60	324 398,52
F	225 ÷ 245 mm	221 ÷ 241 mm	246 ÷ 266 mm	172 211,56	230 282,90	337 414,51
G	245 ÷ 265 mm	241 ÷ 261 mm	266 ÷ 286 mm	180 221,40	241 296,43	350 430,50
H	265 ÷ 285 mm	261 ÷ 281 mm	286 ÷ 306 mm	189 232,47	252 309,96	363 446,49
I	285 ÷ 305 mm	281 ÷ 301 mm	306 ÷ 326 mm	198 243,54	263 323,49	376 462,48
J	305 ÷ 325 mm	301 ÷ 321 mm	326 ÷ 346 mm	206 253,38	274 337,02	389 478,47
K	325 ÷ 345 mm	321 ÷ 341 mm	346 ÷ 366 mm	215 264,45	284 349,32	402 494,46

UWAGA! Dla ościeżnic w naturalnych okleinach zakresy szerokości należy powiększyć o dodatkowe 4 mm.

* Cena ościeżnicy PROJEKT jest równa cenie standardowej ościeżnicy metalowej stanowiącej komplet do danego rodzaju drzwi technicznych lub wejściowych powiększonej o cenę nakładki Porta SYSTEM.

** dopłaty do oklein naturalnych satin

KONSTRUKCJA OŚCIEŻNICY

Kompletna ościeżnica PROJEKT składa się z:

- ościeżnicy metalowej kątowej z przygotowanym profilem do montażu nakładek Porta SYSTEM wykonanej z blachy stalowej ocynkowanej o grubości 1,2 mm (AGAT), lub 1,5 mm (OPAL, KWARC, GRANIT, Rw = 27 dB, Rw = 32 dB, Rw = 42 dB, EI 30, EI 60),
- specjalnie nafrezowanych elementów Porta SYSTEM składających się z belki poziomej i dwóch belek pionowych oraz listew opaskowych wykonanych z materiałów drewnopodobnych.

Ościeżnica PROJEKT produkowana jest i dostarczana do klienta w postaci kompletu elementów do składania na miejscu budowy.

AKCESORIA – W CENIE OŚCIEŻNICY

- Standardowe według rodzaju ościeżnicy dopasowane do typu zastosowanego skrzydła.

ROZMIAR OŚCIEŻNICY, patrz str. 169, Tabela 3

„80”, „90”, „100”.

Możliwość zamówienia części metalowej ościeżnicy w dwóch wersjach:

- do postawienia na gotowej posadzce „0”
- do zalania w wylewce posadzki „-30”

UWAGI

- Aprobata Techniczna AT-15-7122/2011, ITB Warszawa.
- Certyfikat Zgodności nr ITB-1312/W, ITB Warszawa.
- Minimalna grubość muru stanowi dolną wartość zakresu – wymiar „A”
- Ościeżnica wykonana w wersji PROJEKT wymaga powiększenia otworu montażowego o $S_0 + 25 \text{ mm} (\pm 10)$ i $H_0 + 15 (\pm 5)$ w stosunku do standardowych wymiarów ościeżnic metalowych, patrz str. 169, Tabela 3.

DOPLATY

** pokrycie okleiną naturalną satin

49 | **60,27**



> Klamka MODERN



Klamki
Listwy i wentylacja
Zawiasy i zamki
Akcesoria dodatkowe
Szyby
Rodzaje konstrukcji
Zastosowania drzwi Porta
Rysunki techniczne
Wymiary montażowe drzwi
Tabele wymiarów drzwi
Autoryzowane Grupy Montażowe
Próbki kolorów

09

akcesoria, wymiary, dodatkowe informacje

Bogata oferta akcesoriów jest doskonałym uzupełnieniem naszej oferty. Szczegółowe tabele zawierają dane przydatne przy planowaniu inwestycji. Dodatkową informacją jest spis Autoryzowanych Grup Montażowych oraz większe próbki kolorów.

Klamki

LOGO* *{Italian DESIGN}*

Klamka metalowa
z rozetą

	zwykła	patentowa	z blokadą WC
złoty, srebrny	206 253,38	206 253,38	228 280,44



FLUO* *{Italian DESIGN}*

Klamka metalowa
z rozetą

	zwykła	patentowa	z blokadą WC
złoty, srebrny	228 280,44	228 280,44	250 307,50



NOVA* *{Italian DESIGN}*

Klamka metalowa
z rozetą

	zwykła	patentowa	z blokadą WC
złoty, złoty matowy	76 93,48	76 93,48	93 114,39
srebrny, srebrny matowy	88 108,24	88 108,24	103 126,69

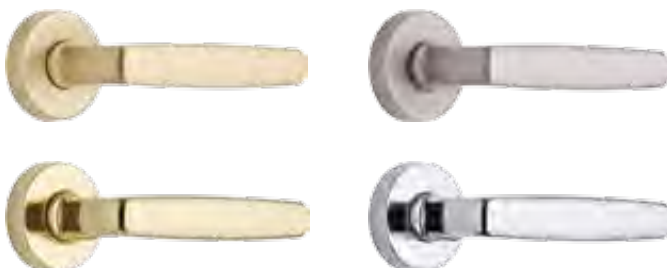

LINK* *{Italian DESIGN}*

Klamka metalowa
z rozetą

	zwykła	patentowa	z blokadą WC
złoty, złoty matowy	76 93,48	76 93,48	93 114,39
srebrny, srebrny matowy	88 108,24	88 108,24	103 126,69



MINI

Klamka (72) plastikowa

	zwykła	patentowa
czarny	13 15,99	13 15,99



EDEL

Klamka rozetą

	patentowa
stal nierdzewna	95 116,85



* do wyczerpania zapasów

Ze względu na użytą technikę druku
kolor prezentowanego produktu
może różnić się od oryginału.

Klamki

ACCENT **NOWOŚĆ**

Klamka metalowa z rozetą

	zwykła	patentowa	z blokadą WC
złoty, srebrny	66 81,18	66 81,18	83 102,09
złoty matowy, srebrny matowy	78 95,94	78 95,94	93 114,39



MODERN **NOWOŚĆ**

Klamka metalowa z rozetą

	zwykła	patentowa	z blokadą WC
złoty, srebrny	66 81,18	66 81,18	83 102,09
złoty matowy, srebrny matowy	78 95,94	78 95,94	93 114,39

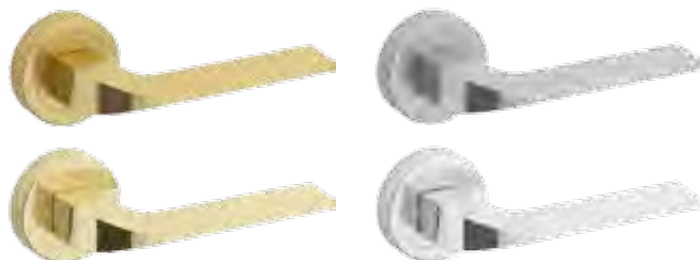

ROYAL **NOWOŚĆ**

Klamka (72) metalowa

srebrny szczotkowany, złoty antyczny

	zwykła	patentowa	z blokadą WC
	42 51,66	42 51,66	61 75,03



Ze względu na użytą technikę druku kolor prezentowanego produktu może różnić się od oryginału.

Klamki

OFFICE

Klamka metalowa z rozetą

złoty, złoty matowy, srebrny, srebrny matowy

zwykła	patentowa	z blokadą WC
71 87,33	71 87,33	76 93,48



CARO

Klamka metalowa z rozetą

złoty, złoty matowy, srebrny, srebrny matowy

zwykła	patentowa	z blokadą WC
71 87,33	71 87,33	76 93,48



ARKADIA*

Klamka (72) metalowa

złoty, srebrny, brązowy

zwykła	patentowa	z blokadą WC
52 63,96	52 63,96	71 87,33

*do wyczerpania zapasów



MINIMAX

Klamka (72) metalowa

biały

złoty, srebrny

zwykła	patentowa	z blokadą WC
19 23,37	19 23,37	19 23,37
26 31,98	26 31,98	26 31,98



Ze względu na użytą technikę druku kolor prezentowanego produktu może różnić się od oryginału.

Klamki

PORTA OPAL (II KLASA EUROPEJSKA)

Klamka (72) metalowa	z uchwytem standardowym	z uchwytem „galka”	sztyld do górnego zamka
złoty, tytanowy, brązowy	98 120,54	109 134,07	44 54,12



PORTA AGAT (I KLASA EUROPEJSKA)

Klamka (72) metalowa	z uchwytem standardowym	z uchwytem „galka”	sztyld do górnego zamka
srebrny, brązowy	71 87,33	86 105,78	25 30,75



PORTA GRANIT (KLASA „C”) I PORTA GRANIT PS

Klamka (72) metalowa	z uchwytem standardowym	z uchwytem „galka”	sztyld do górnego zamka
złoty, tytanowy, brązowy	170 209,10	180 221,40	95 116,85



Ze względu na użytą technikę druku kolor prezentowanego produktu może różnić się od oryginału.

Listwy i wentylacja

LISTWY MASKUJĄCE



listwy płaskie



listwy zaokrąglone



ćwierćwałki
(2,15 m x 12 mm x 22 mm)

CENY NAŚWIETLI WEWNĄTRZLOKALOWYCH REGULOWANYCH

	Okleina Portadecor, Portasynchro 3D		Okleina CPL HQ, Portadur, Portacortex, Super Matt		Okleina Drewnopodobna PCV		Farba Akrylowa UV, Okleiny naturalne		Okleina Naturalna Satin	
	jednoskrz.	dwuskrzydł.	jednoskrz.	dwuskrzydł.	jednoskrz.	dwuskrzydł.	jednoskrz.	dwuskrzydł.	jednoskrz.	dwuskrzydł.
Listwy płaskie*	41 50,43	48 59,04	57 70,11	57 70,11	76 93,48	93 114,39	86 105,78	126 154,98	104 127,92	151 185,73
Listwy zaokrąglone*	51 62,73	64 78,72	63 77,49	76 93,48	81 99,63	100 123,00	86 105,78	126 154,98	104 127,92	151 185,73
Listwy przymykowe	-	-	-	-	-	-	-	48 59,04	-	58 71,34
Ćwierćwałek**	12 14,76		14 17,22		17 20,91		22 27,06		26 31,98	

* Komplet na jedną stronę. ** Cena za 1 szt. długości 2150 mm.

OTWORY WENTYLACYJNE



Tuleje wentylacyjne I rząd (różne kolory): 26 | **31,98 zł**



Tuleje wentylacyjne II rzędy (różne kolory): 26 | **31,98 zł**



Podcięcie wentylacyjne: 26 | **31,98 zł**



Sprzedaż tulei wentylacyjnych metalowych detal za sztukę: 17 | **20,91 zł**
Dostępne kolory:
złoty, złoty matowy, srebrny, srebrny matowy



Kratka wentylacyjna z osadzeniem (różne kolory): 26 | **31,98 zł**
Kratka spełnia warunki wentylacji łazienek zgodnie z przepisami prawa budowlanego.



Szczelina wentylacyjna: 26 | **31,98 zł**

BULAJ ZE STALI NIERDZEWNEJ

Bulaj jest dostępny tylko w skrzydłach z wypełnieniem z płyty wiórowej otworowej, w następujących modelach skrzydeł płaskich: MINIMAX, Porta DECOR, okleinowane CPL HQ, ENDURO, Porta NOVA, Porta LINE, Porta CLASSIC, Nova NATURA, Natura LINE.

Średnica wewnętrzna wynosi 250 mm dla skrzydeł „60” i „70”, oraz 300 mm dla pozostałych.

Do wyboru jest przezroczysta lub matowa szyba bezpieczna klasy 2 o grubości 6 mm.

Dopłata za bulaj – 401 | **493,23 zł**



Zawiasy i zamki

ZAWIASY I NAKŁADKI



Sprzedaż zawiasów standard na sztuki:*
9,53 | **11,72** zł (za komplet)
Dostępne kolory: złoty, srebrny.

*Dopłata za zastosowania dodatkowego zawiasu w ościeżnicy z materiałów drewnopochodnych i w skrzydle:
-zawias standard 20 | **24,60** zł



Sprzedaż zawiasów na sztuki:
9,53 | **11,72** zł (za komplet)
Dopłata za trzeci zawias:
w ościeżnicy metalowej ocynkowanej:
25 | **30,75** zł



Nakładki na zawiasy standard do drzwi wewnętrzzłokalowych (komplet na jeden zawias):
kolor biały **3,47** | **4,27** zł,
kolor srebrny matowy, chrom połysk, złoty **4,66** | **5,73** zł



Nakładki na zawiasy do drzwi zewnętrznych GDYNIA i WROCŁAW (komplet na jeden zawias):
kolor złoty lub srebrny **23,92** zł | **29,42** zł

Sprzedaż zawiasów czopowych PRIME detal:
16,02 | **19,70** zł (za komplet)
Dostępne kolory: złoty, złoty matowy, srebrny, srebrny matowy.



Sprzedaż zawiasów 3D na sztuki: 66 | **81,18** zł (za komplet)
Zawias 3D do drzwi bezprzylgowych dostępny w kolorze:
srebrny, srebrny matowy, złoty, złoty matowy



Zamek PRIME: z czołem w kolorze srebrnym lub złotym
– w kolekcjach w okleinie naturalnej język zamka polerowany, w kolorze srebrnym
– w kolekcjach w okleinie syntetycznej język zamka w kolorze matowy ocynk



Sprzedaż zawiasów standard na sztuki: 33 | **40,59** zł (za komplet)
Zawias standard do drzwi bezprzylgowych dostępny w kolorze:
srebrny, srebrny matowy, złoty, złoty matowy

UWAGA! Zawias standard (bezprzylgowy) można stosować tylko do skrzydeł o wadze nieprzekraczającej 32 kg.
Tabele wagowe skrzydeł dostępne pod www.porta.com.pl/waga

Aksesoria dodatkowe

■ DODATKOWE WYPOSAŻENIE



Pochwyty okrągły do drzwi przesuwnych – w cenie skrzydła:

kolor srebrny (skrzydła białe) i złoty (pozostałe kolory skrzydeł)



Zamek hakowy z pochwytnymi bocznymi i czołowym, do drzwi przesuwnych:

Dostępne w kolorach: złoty, złoty matowy, srebrny, srebrny matowy
151 | **185,73 zł**



Samozamykacz:
Dostępny w kolorach: srebrny i brązowy
237 | **291,51 zł**



Próg ze stali nierdzewnej do ościeżnic produkcji Porta:

standardowy (90 mm) – 70 | **86,10 zł**
poszerzony (120 mm) – 84 | **103,32 zł**,
do drzwi dwuskrzydłowych:
standardowy (90 mm) – 113 | **138,99 zł**
poszerzony (120 mm) – 133 | **163,59 zł**



Pochwyty boczne do drzwi przesuwnych:
Dostępne w kolorach:
złoty, złoty matowy, srebrny, srebrny matowy
70 | **86,10 zł** (za komplet)



Wizjer szerokokątny
kolor: srebrny
33 | **40,59 zł**



Dwie wkładki patentowe klasy „B”
kolor: srebrny, złoty
87 | **107,01 zł**



Przygotowanie skrzydła do skrótu (maksymalnie 60 mm):
26 | **31,98 zł**

■ WARUNKI MONTAŻU I EKSPLOATACJI DRZWI ZEWNĘTRZNYCH

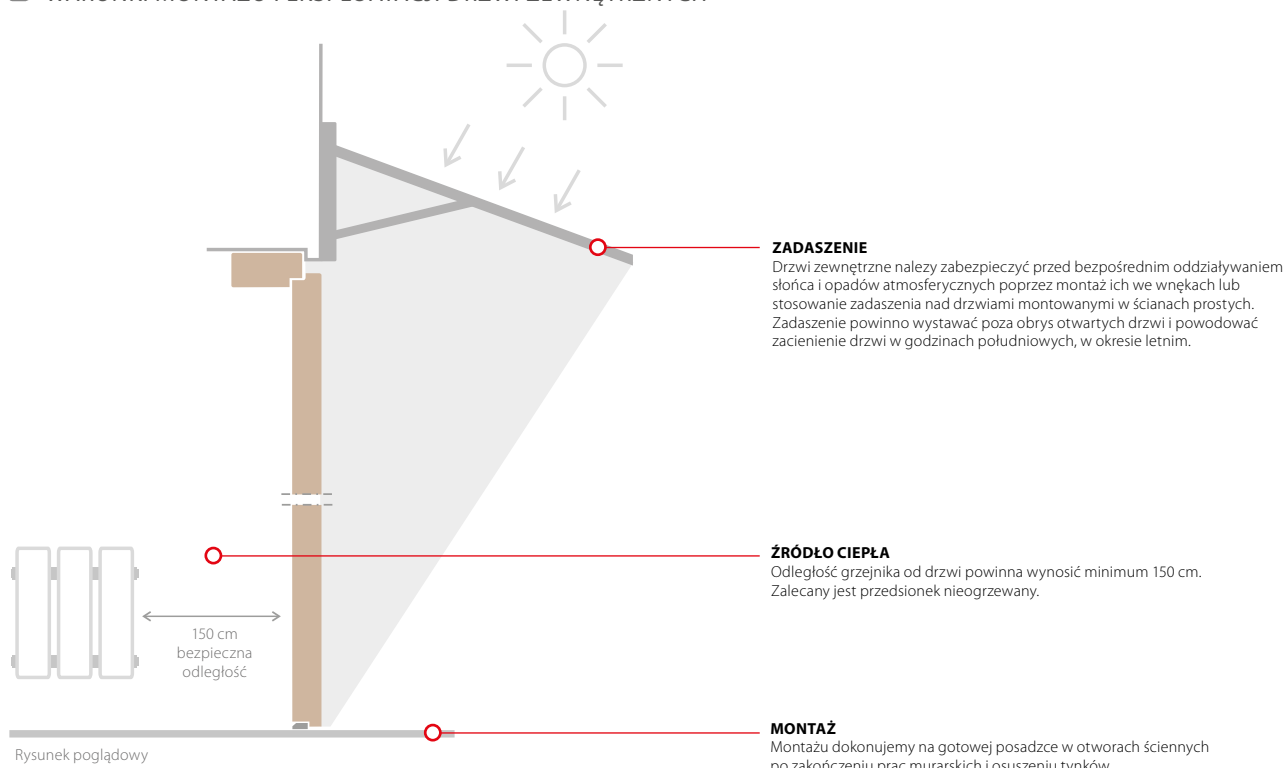

W celu utrzymania wszystkich walorów użytkowych drzwi drewnianych WROCLAW i GDYNIA zalecane jest przeprowadzenie okresowej pielęgnacji: 2-3 razy w ciągu roku. Po przetarciu miękką szmatką zwilżoną wodą należy zabezpieczyć powierzchnię malarską środkiem pielęgnacyjnym do drewna (do konserwacji nie można stosować środków alkalicznych ani rozpuszczalników).

Szyby

RODZAJE PRZESZKLEŃ



Villadora A



Villadora B



Szyba „kratka”
biała przezroczysta



Szyba „kratka”
biała matowa



Szyba „kratka”
brązowa przezroczysta



Szyba „kratka”
brązowa matowa

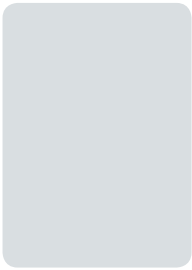

Szyba matowa

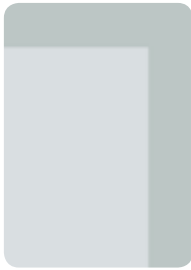

Szyba „ramka”
matowa



Szyba „zebra”
biała przezroczysta



Szyba „zebra”
biała matowa



Szyba „zebra”
brązowa przezroczysta



Szyba „zebra”
brązowa matowa



Szyba „kwadracik”
(efekt satyny)

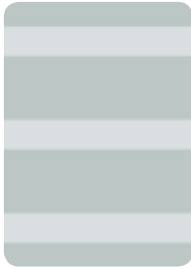

Szyba „paski”
(efekt satyny)



Szyba „chinchilla”

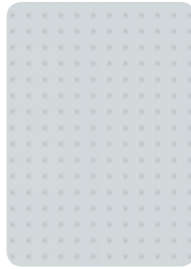

Szyba MasterCarre*

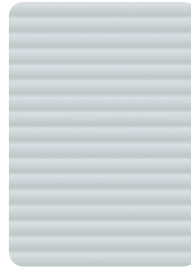









Szyba „żaluzja**









*do wyczerpania zapasów

DOSTĘPNOŚĆ SZYB ZEBRA I KRATKA

MODEL SKRZYDŁA	SZYBA „ZEBRA”			SZYBA „KRATKA”		
	„70”	„80”	„90”	„70”	„80”	„90”
Porta FOCUS grupa 2	•	•	•	•	•	•
Porta FIT grupa H				•	•	•
Porta NOVA grupy: 1, 2, 3, 4, 5				•	•	•
Okleinowane CPL grupy: 1, 5				•	•	•
Porta KONCEPT grupa C, K				•	•	•
Porta CLASSIC grupa 1 (bez 1.4) oraz grupa 5				•	•	•
Natura TREND grupy A, B	•	•	•	•	•	•
Natura SPACE	•	•	•	•	•	•
Natura KONCEPT grupy C, K				•	•	•

Rodzaje konstrukcji

	WYPEŁNIENIE						PRZYLGOWOŚĆ		
									
	stabilizujące	plaster miodu	plyta wiórowa otworowa	plyta wiórowa pełna	plyta pełna wzmocniona sklejką	drewno klejone wielowarstwowe	panelowe wielowarstwowe	bezprzylgowe	przylgowe
Minimax	○	●	●	○	○	○	○	○	●
Londyn, Wiedeń	●	○	○	○	○	○	○	○	●
Porta ROYAL	●	○	○	○	○	○	○	●	●
Porta DECOR	○	●	●	○	○	○	○	●	●
Porta GRANDE	○	○	○	○	○	●	○	●	●
Porta VECTOR	○	●	●	○	○	○	○	●	●
Porta TWIST	○	●	○	○	●	○	○	●	●
Porta GRANDDECO	○	●	■	○	■	○	○	●	●
Porta STYL	○	●	●	○	■	○	○	●	●
Porta PASKY	○	●	●	○	○	○	○	●	●
Porta FOCUS	○	●	●	○	○	○	○	●	●
Porta FIT	○	●	●	○	■	○	○	●	●
Porta NOVA	○	●	●	○	■	○	○	●	●
Porta LINE	○	●	●	○	○	○	○	●	●
Okleinowane CPL	○	●	●	○	■	○	○	●	●
Porta KONCEPT	○	○	○	○	○	●	○	●	●
Porta INSPIRE	○	○	○	○	○	●	○	●	●
Porta OFFICE	○	●	●	○	○	○	○	○	●
Porta CLASSIC	○	○	●	○	○	○	○	●	●
Natura FAVORITE	○	○	○	○	○	●	○	●	●
MALAGA	○	○	○	○	○	○	●	●	●
Madryt, Cordoba	○	○	○	○	○	○	●	●	●
Toledo, Sevilla	○	○	○	○	○	○	●	●	●
Nova NATURA	○	○	●	○	○	○	○	●	●
Nova NATURA TOP	○	○	○	●	○	○	○	●	●
Natura LINE	○	○	●	○	○	○	○	●	●
Natura SPACE	○	○	○	○	●	○	○	●	●
Natura TREND	○	○	○	○	○	●	○	●	●
Natura KONCEPT	○	○	○	○	○	●	○	●	●
Natura IMPRESS	○	○	●	○	○	○	○	●	○
Villadora RETRO	○	○	○	○	○	●	○	○	●
Villadora MODERN	○	○	●	○	○	○	○	●	○
Alfa, Beta	○	●	●	○	○	○	○	—	—
Omega	●	○	○	○	○	○	○	—	—

	WYPEŁNIENIE						PRZYLGOWOŚĆ		
									
	plyta wiórowa + blacha aluminium	plyty wiórowe + blachy aluminium	plyta wiórowa + stalowe pręty + blachy aluminium	plyta wiórowa warstwowa + blachy aluminium	trójwarstwowa konstrukcja termoizolacyjna	pięciowarstwowa konstrukcja termoizolacyjna	termoizolacyjne B (U = 1,7 W/m ² K)	bezprzylgowe	przylgowe
AGAT	●	○	○	○	○	○	○	○	●
OPAL	●	○	○	○	○	○	○	○	●
KWARC	○	○	○	●	○	○	○	○	●
GRANIT	○	○	●	○	○	○	○	○	●
GRANIT PS	○	●	○	●	○	○	○	○	●
ROMA	○	○	○	○	●	●	○	○	●
GDYNIA	○	○	○	○	○	○	●	○	●
WROCLAW	○	○	○	○	○	○	●	○	●

LEGENDA: ● dostępne ○ niedostępne ■ warunek (informacja na stronie danej kolekcji)

Zastosowanie drzwi Porta

■ ZALECANE ZASTOSOWANIE DRZWI WEDŁUG WYMAGAŃ PRZECIWPOŻAROWYCH na podst. rozporządzenia ministra infrastruktury z dnia 12 kwietnia 2002 r. w sprawie warunków technicznych jakim powinny odpowiadać budynki i ich usytuowanie (dz. u. nr 75/2002, poz. 690)

RODZAJ BUDYNKU	PRZYKŁADOWE ZASTOSOWANIE	PROPONOWANA KLASA ODPORNOŚCI OGNIOWEJ LUB DYMOSZCZELNOŚCI	NAZWA (SYMBOL DRZWI SPEŁNIAJĄCYCH WYMAGANIA)	STRONA KATALOGOWA
budynki mieszkalne (bez przedsionków ppoż.)	drzwi wejściowe do mieszkań w budynkach o wysokości powyżej 25 m (od 9 piętra)	Ei 30 Ei 30 Sa, Sm	KWARC (DT-K32) GRANIT, GRANIT PS typ 2 (DT-PW/II)	str. 100, 102, 104
hotele, pensjonaty	drzwi wejściowe do mieszkań w budynkach o wysokości powyżej 12 m (od 4 piętra)	Ei 30 Ei 30 Sa, Sm	42 dB (DT-AW/M, DT-AW/D) Ei 30 (DT-PP-DY)	str. 119, 120
budynki mieszkalne	drzwi między strefami ppoż. (budynki bez przedsionków ppoż.)	Ei 30 (wys. do 12 m) Ei 60 (wys. pow. 12 m)	Ei 30 (DT-K32/M, DT-PP-DY) Ei 60 (HALSPAN)	str. 120
hotele, pensjonaty, budynki użyteczności publicznej		Ei 60 (wysokość budynku do 55 m)	Ei 60 (HALSPAN)	str. 120
zastosowania specjalne	drzwi do kotłowni	Ei 60	Ei 60 (HALSPAN)	str. 120
	drzwi do garaży (nie dotyczy budynków jednorod.)	Ei 30 (wejście z przedsionka ppoż), metalowe Ei 30	Ei 30 (DT-PP-DY) DS/0-PP30	str. 120, 124
		Ei 60	Ei 60 (HALSPAN)	str. 120

Uwaga: Powyższa tabela zawiera ogólne wymogi ppoż. dotyczące budynków, podane w niej parametry należy zweryfikować i dostosować indywidualnie do określonego obiektu.

■ ZALECANE ZASTOSOWANIE DRZWI W ZALEŻNOŚCI OD WYMAGAŃ AKUSTYCZNYCH (wymagania akustyczne na podst. normy PN-B-02151:1999)

RODZAJ BUDYNKU	PRZYKŁADOWE ZASTOSOWANIE	WYMAGANIA AKUSTYCZNE	ZALECANE PRZEZ PORTA	NAZWA (SYMBOL DRZWI SPEŁNIAJĄCYCH WYMAGANIA)	STRONA KATALOGOWA
budynki wielorodzinne	wejścia do mieszkań w budynkach	$R_w \geq 27$ dB, $R_{n,25}$	R_w 32 dB, $D_{,30}$	AGAT (DW-A32/M, OPAL (DW-A32-K2/M), KWARC (DT-K32) GRANIT, GRANIT PS typ 1 i 2 (DT-PW/II)	str. 98, 100, 102, 104
hotele wyższych kategorii	z korytarza bezpośrednio do pokoi	wg. projektu	R_w 32 dB, $D_{,30}$ R_w 42 dB, $D_{,40}$	32 dB (DT-A32/M, DT-A32/PS) 42 dB (DT-AW/M, DT-AW/PS, DT-AW/D) Ei 30 (DT-PP-DY), Ei 60 (HALSPAN)	str. 118, 119, 120
	z korytarza do korytarza wewnętrznego, przedsionka	$R_w \geq 32$ dB, $R_{n,30}$	R_w 32 dB, $D_{,30}$	32 dB (DT-A32/M, DT-A32/PS) Ei 30 (DT-PP-DY), Ei 60 (HALSPAN)	str. 118, 120
hotele niższych kategorii, domy wczasowe	z korytarza bezpośrednio do pokoi	$R_w \geq 32$ dB, $R_{n,30}$	R_w 32 dB, $D_{,30}$	32 dB (DT-A32/M, DT-A32/PS) Ei 30 (DT-PP-DY), Ei 60 (HALSPAN)	str. 110, 112
	z korytarza głównego do korytarza wewnętrznego, przedsionka	$R_w \geq 27$ dB, $R_{n,25}$	R_w 27 dB, $D_{,25}$	27 dB (DT-A27/M, DT-A27/PS)	str. 118
hotele, domy wczasowe	sale telewizyjne, klubowe, konferencyjne	wg. projektu	R_w 42 dB, $D_{,40}$	42 dB (DT-AW/M, DT-AW/PS, DT-AW/D)	str. 119
domy studenckie, internaty, domy rencistów, sanatoria	z korytarza bezpośrednio do pokoi	$R_w \geq 32$ dB, $R_{n,30}$	R_w 32 dB, $D_{,30}$	AGAT, KWARC (ościeżnica metalowa) 32 dB (DT-A32/M) (ościeżnica metalowa) Ei 30 (DT-PP-DY) (ościeżnica metalowa)	str. 100, 102, 118, 120
	z korytarza do korytarza wewnętrznego, przedsionka	$R_w \geq 27$ dB, $R_{n,25}$	R_w 27 dB, $D_{,25}$	27 dB (DT-A27/M) (ościeżnica metalowa)	str. 118
	sale telewizyjne, czytelnie	wg. projektu	R_w 42 dB, $D_{,40}$	42 dB (DT-AW/M) (ościeżnica metalowa)	str. 118
szpitale	gabiny lekarskie	wg. projektu	R_w 42 dB, $D_{,40}$	42 dB (DT-AW/M) (ościeżnica metalowa)	str. 118
	pokoje lekarzy i pielęgniarek	wg. projektu	R_w 27 dB, $D_{,25}$	27 dB (DT-A27/M) (ościeżnica metalowa)	str. 118
budynki administracyjne i biurowe	pokoje do pracy	$R_w \geq 22$ dB, $R_{n,20}$	R_w 27 dB, $D_{,25}$	27 dB (DT-A27/M, DT-A27/PS)	str. 118
	pokoje do pracy wymagającej koncentracji uwagi	$R_w \geq 27$ dB, $R_{n,25}$	R_w 32 dB, $D_{,30}$	32 dB (DT-A32/M, DT-A32/PS) Ei 30 (DT-PP-DY)	str. 118, 120
	gabiny dyrektorskie	$R_w \geq 27$ dB, $R_{n,25}$	R_w 42 dB, $D_{,40}$	42 dB (DT-AW/M, DT-AW/PS, DT-AW/D)	str. 119

■ DRZWI O ZWIĘKSZONEJ ODPORNOŚCI NA WŁAMANIE

RODZAJ BUDYNKU	PRZYKŁADOWE ZASTOSOWANIE	PROPONOWANA KLASA ODPORNOŚCI NA WŁAMANIE	NAZWA (SYMBOL DRZWI SPEŁNIAJĄCYCH WYMAGANIA)	STRONA KATALOGOWA
budynki mieszkalne	drzwi wejściowe do mieszkań	klasa 2 (wg. ENV-1627:2006) klasa C (wg. PN-90/B-92270) klasa 3 (wg. ENV-1627:2006)	OPAL (DW-A32-K2/M) GRANIT typ 1 i 2 (DT-PW/II) GRANIT 1 i 2 (DT-PW/II) GRANIT PS	str. 98, 102, 104

■ DRZWI ZEWNĘTRZNE O NISKIM WSPÓŁCZYNNIKU PRZENIKANIA CIEPŁA

RODZAJ BUDYNKU	PRZYKŁADOWE ZASTOSOWANIE	WYMAGANY WSPÓŁCZYNNIK PRZENIKANIA CIEPŁA	WSPÓŁCZYNNIK OKREŚLONY DLA DRZWI PORTA	NAZWA (SYMBOL DRZWI SPEŁNIAJĄCYCH WYMAGANIA)	STRONA KATALOGOWA
budownictwo jedno i wielorodzinne, budynki użyteczności publicznej o małym i średnim natężeniu ruchu	drzwi wejściowe do budynków	$U \leq 2,6$ W/(m ² K)	$U = 1,7$ W/(m ² K) (drzwi pełne) $U = 2,0$ W/(m ² K) (drzwi przeszklone) $U = 2,3$ W/(m ² K) (drzwi z nasświetlami i dostawkami)	GDYNIA, WROCŁAW (DZ-F)	str. 110, 112

Rysunki Techniczne

■ NAŚWIETLA - GRUPY WYMIAROWE

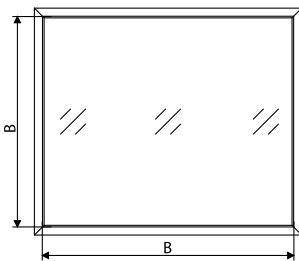
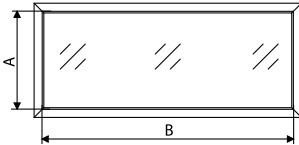
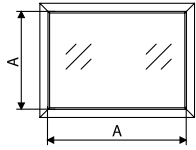

Wymiar A:
do 1020 mm* – rozmiary „40”-„100”,
oraz podwójne rozmiary, w których
suma nie przekracza „90” (np. „60+30”)

Wymiar B:
od 1021 mm* – rozmiar „110”,
oraz podwójne rozmiary,
których suma wynosi od „100” do „220”
(np. „60+40”)

* wymiar mierzony w świetle
szczegóły, patrz str. 170 Tabela 6

■ NAŚWIETLA - RYSUNEK (POGLĄDOWY) OSADZENIA W MURZE

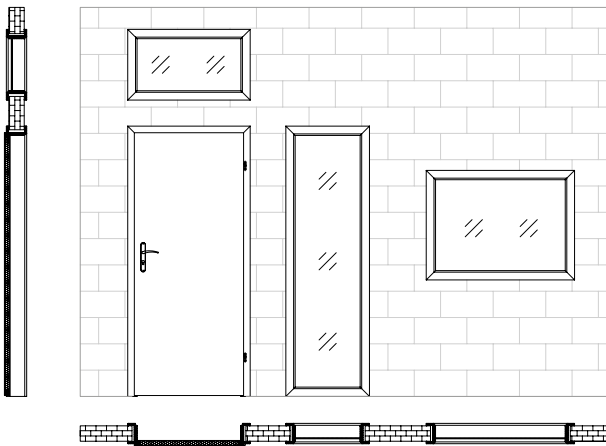

■ ALFA – SPOSÓB OTWIERANIA DRZWI

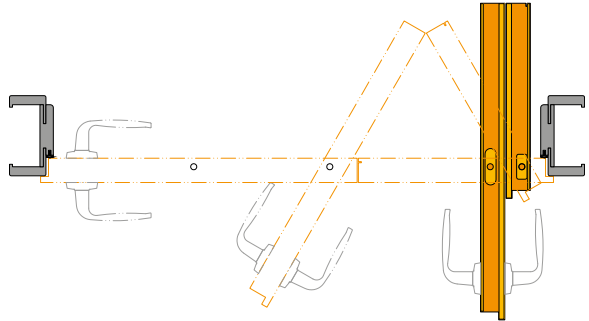

■ BETA – SPOSÓB OTWIERANIA DRZWI

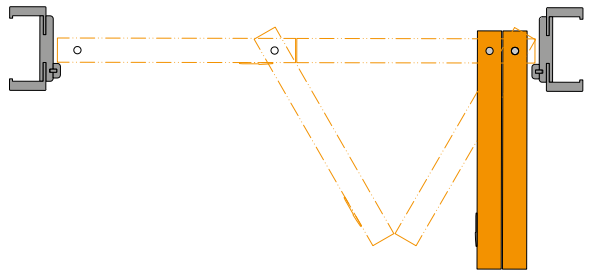

■ OMEGA – SPOSÓB OTWIERANIA DRZWI

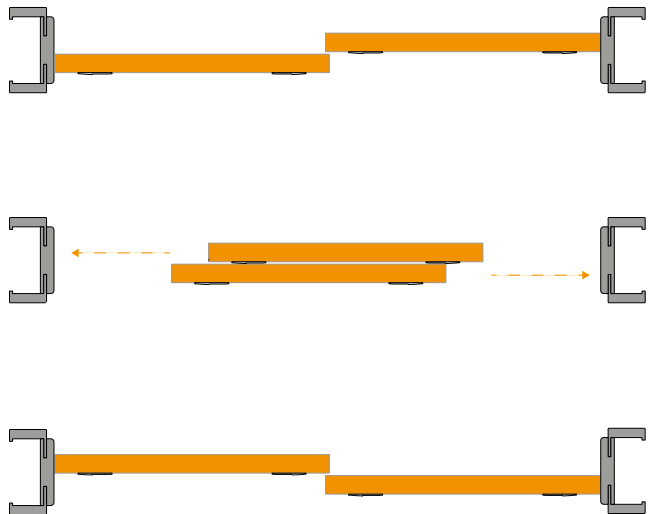

■ STRONY DRZWI

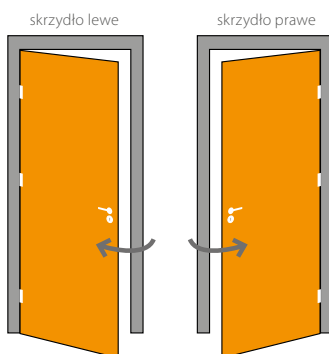

■ DRZWI BEZPRZYLGOWE (SKRZYDŁO BIERNE I CZYNNE)

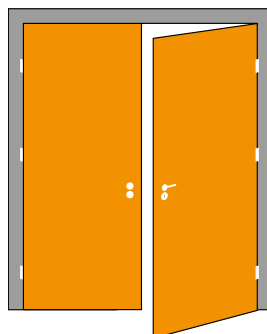

■ MODUŁ RETRO

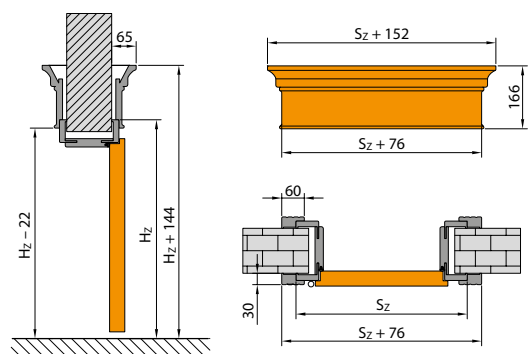

Wymiary Montażowe Drzwi

KRAWĘDŹ SKRZYDŁA

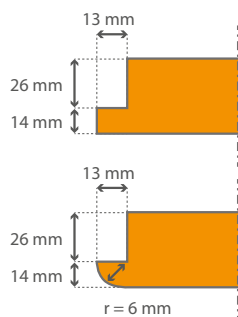

OŚCIEŻNICA MINIMAX

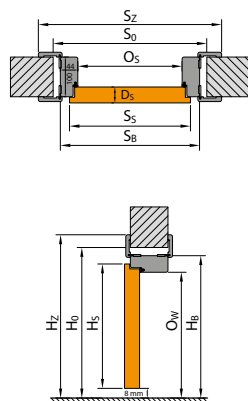

OŚCIEŻNICA PORTA SYSTEM

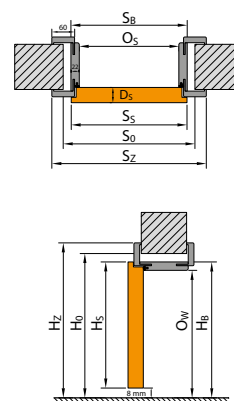

OŚCIEŻNICA PORTA SYSTEM ELEGANCE

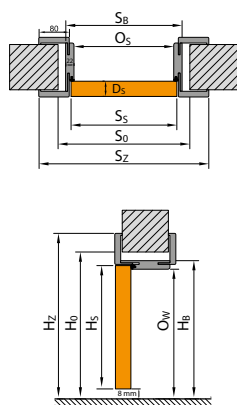

OŚCIEŻNICA METALOWA

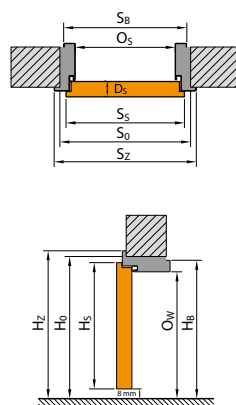

SYSTEM PRZESUWNY PORTA

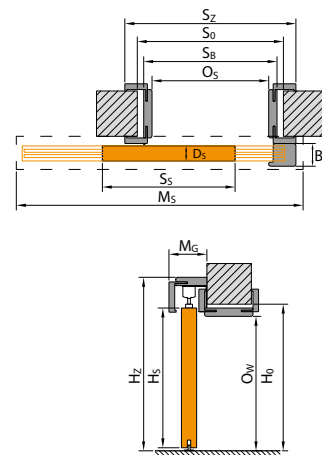

SYSTEM PRZESUWNY KOMPAKT

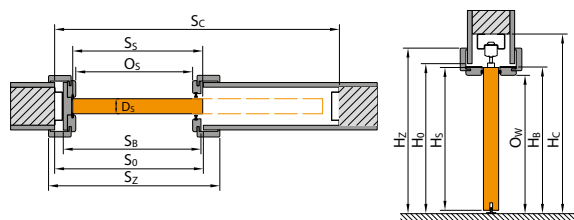

SYSTEM PRZESUWNY METAL

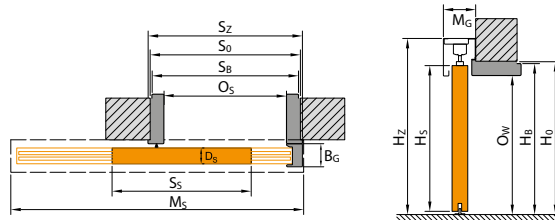

LEGENDA DO WYMIARÓW

- S_s** całkowita szerokość skrzydła drzwiowego (łącznie z przylgami)
- H_s** całkowita wysokość skrzydła drzwiowego (łącznie z przylgą)
- D_s** grubość skrzydła drzwiowego
- S₀** szerokość otworu w murze przygotowanego do osadzenia ościeżnicy
- H₀** wysokość otworu w murze przygotowanego do osadzenia ościeżnicy, mierzone od poziomu wykończonej podłogi
- O_s** szerokość w świetle ościeżnicy (w przypadku drzwi Alfa, Beta, Omega oraz garderobianych wymiar jest pomniejszony o grubość wiszących na ościeżnicy skrzydeł)
- O_w** wysokość w świetle ościeżnicy (mierzona od poziomu wykończonej podłogi)
- S_b** szerokość ościeżnicy, wymiar bez listew maskujących

- H_b** wysokość ościeżnicy, wymiar bez listew maskujących
- S_z** szerokość całkowita ościeżnicy, wymiar z listwami maskującymi
- H_z** wysokość całkowita ościeżnicy, wymiar z listwami maskującymi
- M_s** szerokość maskownicy systemu przesuwne
- M_G** grubość maskownicy systemu przesuwne
- B_G** grubość belki odbojowej systemu przesuwne
- T_{snw}** dopuszczalna tolerancja odchyłki szerokości otworu w murze
- S_c** szerokość otworu w ścianie pod zabudowę kasety
- H_c** wysokość otworu w ścianie pod zabudowę kasety (mierzona od poziomu wykończonej podłogi)

Tabele Wymiarów Drzwi

DRZWI WEWNĄTRZŁOKALOWE Z OŚCIEŻNICAMI DREWNIANYMI

TABELA 1

RODZAJ OŚCIEŻNICY	ROZMIAR	S _s	H _s	D _s	S _o	H _o	O _s	O _w	S _b	H _b	S _z	H _z	T _{SW}
z ościeżnicami: Minimax 60 mm Minimax 100 mm MDF w naturalnej okl.	60	644	2030	40	710	2075	602	2016	690	2060	800	2115	+20 / +10
	70	744			810		702		790		900		
	80	844			910		802		890		1000		
	90	944			1010		902		990		1100		
	100	1044			1110		1002		1090		1200		
z ościeżnicami: Porta SYSTEM / Porta SYSTEM ELEGANCE	60	644 / 618	2030 / 2017	40	680	2060	602	2016	646 / 648	2038 / 2039	746 / 786	2088 / 2108	+20 / +10
	70	744 / 718			780		702		746 / 748		846 / 886		
	80	844 / 818			880		802		846 / 848		946 / 986		
	90	944 / 918			980		902		946 / 948		1046 / 1086		
	100	1044 / 1018			1080		1002		1046 / 1048		1146 / 1186		
110	1144 / -	1180 / -	1102 / -	1146 / -	1246 / -								
z ościeżnicą Villadora MODERN wersja STANDARD 2.0 / 2.2	60	618	2017 / 2200	40	680	2060 / 2243	600	2016 / 2199	646	2039 / 2222	787 / 827	2109 / 2312	+20 / +10
	70	718			780		700		746		887 / 927		
	80	818			880		800		846		987 / 1027		
	90	918			980		900		946		1087 / 1127		
	100	1018			1080		1000		1046		1187 / 1227		
z ościeżnicą Villadora MODERN wersja PLUS 2.0 / 2.2	60	618	2017 / 2200	40	680	2060 / 2243	600	2016 / 2199	646	2047 / 2230	787 / 827	2229 / 2412	+20 / +10
	70	718			780		700		746		887 / 927		
	80	818			880		800		846		987 / 1027		
	90	918			980		900		946		1087 / 1127		
	100	1018			1080		1000		1046		1187 / 1227		
z ościeżnicą Villadora RETRO	60	644	2030	40	680	2060	602	2016	646	2038	789	2110	+20 / +10
	70	744			780		702		746		889		
	80	844			880		802		846		989		
	90	944			980		902		946		1089		
	100	1044			1080		1002		1046		1189		

UWAGA! Wymiary S_z i H_z dla ościeżnic w oklenie naturalnej podano z tolerancją -1mm / +3mm

DRZWI WEWNĄTRZŁOKALOWE Z OŚCIEŻNICAMI METALOWYMI

TABELA 2

RODZAJ OŚCIEŻNICY	ROZMIAR	S _s	H _s	D _s	S _o	H _o	O _s	O _w	S _b	H _b	S _z	H _z	T _{SW}
z ościeżnicą KĄTOWĄ MAŁĄ	60	644	2030	40	650	2045	596	2016	629	2033	686	2061	±10 / ±5
	70	744			750		696		729		786		
	80	844			850		796		829		886		
	90	944			950		896		929		986		
	100	1044			1050		996		1029		1086		
z ościeżnicą KĄTOWĄ DUŻĄ do ścian murowanych	60	644	2030	40	675	2055	596	2016	656	2046	686	2061	±10 / ±5
	70	744			775		696		756		786		
	80	844			875		796		856		886		
	90	944			975		896		956		986		
	100	1044			1075		996		1056		1086		
110	1144	1175	1096	1156	1186								
z ościeżnicą KĄTOWĄ DUŻĄ do ścian kartonowo-gipsowych	60	644	2030	40	680	2055	596	2016	656	2046	686	2061	+10 / +5
	70	744			780		696		756		786		
	80	844			880		796		856		886		
	90	944			980		896		956		986		
	100	1044			1080		996		1056		1086		
110	1144	1180	1096	1156	1186								
z ościeżnicą REGULOWANĄ	60	644	2030	40	700	2070	596	2016	680	2058	716	2076	-10 / -5
	70	744			800		696		780		816		
	80	844			900		796		880		916		
	90	944			1000		896		980		1016		
	100	1044			1100		996		1080		1116		
110	1144	1200	1096	1180	1216								
z ościeżnicą REGULOWANĄ PS „na kant”	60	644	2030	40	700	2070	596	2016	679	2058	736	2086	-10 / -5
	70	744			800		696		779		836		
	80	844			900		796		879		936		
	90	644			1000		896		979		1036		
	100	1044			1100		996		1079		1136		

Tabele Wymiarów Drzwi

DRZWI WEWNĘTRZNE WEJŚCIOWE I TECHNICZNE

TABELA 3

RODZAJ OŚCIEŻNICY	ROZMIAR	S _s	H _s	D _s	S ₀	H ₀	O _s	O _w	S _B	H _B	S _Z	H _Z	T _{s/w}
AGAT, OPAL, KWARC, GRANIT *	80	844	2030	40/44 44/48 45/47	875	2055	796	2016**	856	2046	906	2071	±10 /±5
	90	952			985		904		964		1014		
	100	1044			1075		996		1056		1106		
GRANIT PS	80	868	2030	45/47	915	2060	826	2000	904	2042	1010	2108	+20 /+10
	90	968			1015		926		1004		1110		
	100	1068			1115		1026		1104		1210		
Rw = 27 dB z ościeżnicą Porta SYSTEM	60	644	2030	40/44	680	2060	602	2016	646	2038	746	2088	+20 /+10
	70	744			780		702		746		846		
	80	844			880		802		846		946		
	90	944			980		902		946		1046		
	100	1044			1080		1002		1046		1146		
Rw = 32 dB ze wzmoc. ośc. Porta SYSTEM	60	644	2030	44/48	680	2060	602	2016	646	2038	746	2088	+20 /+10
	70	744			780		702		746		846		
	80	844			880		802		846		946		
	90	952			988		910		954		1054		
	100	1044			1080		1002		1046		1146		
Rw = 42 dB ze wzmoc. ośc. Porta SYSTEM	80	868	2047	69	915	2080	802	2020	872	2056	968	2104	+20 /+10
	90	968			1015		902		972		1068		
	100	1068			1115		1002		1072		1168		
Rw = 42 dB z ościeżnicą MDF	80	868	2047	69	975	2105	802	2021	946	2093	1048	2144	+10 /+5
	90	968			1075		902		1046		1148		
	100	1068			1175		1002		1146		1248		
Rw = 42 dB z ościeżnicą metalową*	80	888	2047	69	890	2055	810	2015	870	2045	950	2085	±10 /±5
	90	988			990		910		970		1050		
	100	1088			1090		1010		1070		1150		
EI 30 z ościeżnicą MDF	60	644	2030	44/48	750	2090	602	2014	722	2077	824	2128	+10 /+5
	70	744			850		702		822		924		
	80	844			950		802		922		1024		
	90	952			1060		910		1030		1132		
	100	1044			1150		1002		1122		1224		
EI 30, Rw = 27 dB, Rw = 32 dB z ościeżnicą metalową*	60	644	2030	44/48 40/44 40/48	675	2055	596	2013	656	2043	706	2068	±10 /±5
	70	744			775		696		756		806		
	80	844			875		796		856		906		
	90	952			985		904		964		1014		
	100	1044			1075		996		1056		1106		
EI 60 z ościeżnicą drewnianą	60	668	2030	61/65	775	2090	627	2017	747	2077	858	2133	±10 /±5
	70	768			875		727		847		958		
	80	868			975		827		947		1058		
	90	968			1075		927		1047		1158		
EI 60 z ościeżnicą metalową*	60	668	2030	61/65	700	2055	621	2013	681	2043	731	2068	±10 /±5
	70	768			800		721		781		831		
	80	868			900		821		881		931		
	90	968			1000		921		981		1031		
Metalowe EI 30	60	700	2040	53	695	2065	640	2037	673	2053	703	2080	±10 /±5
	70	800			795		740		773		830		
	80	900			895		840		873		930		
	90	1000			995		940		973		1030		
	100	1080			1075		1020		1053		1110		
ENDURO	60	644	2030	40	675	2055	596	2016	656	2046	686	2061	±10 /±5
	70	744			775		696		756		786		
	80	844			875		796		856		886		
	90	952			985		904		964		994		
	100	1044			1075		996		1056		1086		
ENDURO z ościeżnicą wahadłową	60	618	2017	40	745	2085	632	2030	722	2075	722	2075	±10 /±5
	70	718			845		732		822		822		
	80	818			945		832		922		922		
	90	918			1045		932		1022		1022		
	100	1018			1145		1032		1122		1122		
AQUA	60	618	2017	40	675	2055	596	2016	656	2046	686	2061	±10 /±5
	70	718			775		696		756		786		
	80	818			875		796		856		886		
	90	918			975		896		956		986		
	100	1018			1075		996		1056		1086		

* Stosując ościeżnicę PROJEKT należy powiększyć otwór w murze S₀ o 25 mm oraz wysokość H₀ o 15 mm (tolerancja wyników ±10 mm / ±5 mm).

Pozostałe wymiary charakterystyczne profilu PROJEKT, patrz rysunek na stronie 152.

** Zastosowanie progu metalowego zmniejszy podany wymiar o 16 mm.

Tabele wymiarów drzwi

DRZWI ZEWNĘTRZNE

TABELA 4

	ROZMIAR	S _s	H _s	D _s	S _o	H _o	O _s	O _w	S _B	H _B	T _{s/w}
GDYNIA/WROCŁAW	90	982	2049	68	1090	2120	920	2010	1060	2100	±10 / ±10
GDYNIA/WROCŁAW + naświetle górne	90	982	2049	68	1090	2420	920	2010	1060	2400	
GDYNIA /WROCŁAW + naświetle boczne	90+30	982	2049	68	1435	2120	920	2010	1404	2100	
GDYNIA/WROCŁAW + naśw. boczne + naświetle górne	90+30	982	2049	68	1435	2420	920	2010	1404	2400	
GDYNIA/WROCŁAW + dwa naświetla boczne	30+90+30	982	2049	68	1780	2120	920	2010	1748	2100	
GDYNIA/WROCŁAW + dwa naś. boczne + naśw. górne	30+90+30	982	2049	68	1780	2420	920	2010	1748	2400	
GDYNIA/WROCŁAW	100	1082	2049	68	1190	2120	1020	2010	1160	2100	
GDYNIA/WROCŁAW + naświetle górne	100	1082	2049	68	1190	2420	1020	2010	1160	2400	
GDYNIA/WROCŁAW + naświetle boczne	100+30	1082	2049	68	1535	2120	1020	2010	1504	2100	
GDYNIA/WROCŁAW + naśw. boczne + naświetle górne	100+30	1082	2049	68	1535	2420	1020	2010	1504	2400	
GDYNIA/WROCŁAW + dwa naświetla boczne	30+100+30	1082	2049	68	1880	2120	1020	2010	1848	2100	
GDYNIA/WROCŁAW + dwa naśw. boczne + naśw. górne	30+100+30	1082	2049	68	1880	2420	1020	2010	1848	2400	

	ROZMIAR	S _s	H _s	D _s	S _o	H _o	O _s	O _w	S _B	H _B	S _Z	H _Z	T _{s/w}
ROMA Premium jednoskrzydłowe	80	868	2030	56	940	2075	820	2016**	920	2066	950	2081	±10 / ±5
	90	968			1040		920		1020		1050		
	100	1068			1140		1020		1150				
ROMA Premium dwuskrzydłowe	130	1427*	2030	56	1500	2075	1379	2016**	1479	2066	1509	2081	±10 / ±5
	140	1527*			1600		1479		1579		1609		
	150	1627*			1700		1579		1679		1709		
	160	1727*			1800		1679		1779		1809		
	170	1827*			1900		1779		1879		1909		
	180	1927*			2000		1879		1979		2009		
	190	2027*			2100		1979		2079		2109		
	200	2127*			2200		2079		2179		2209		
ROMA Standard jednoskrzydłowe	80	868	2030	45	900	2055	820	2016**	880	2046	930	2071	±10 / ±5
	90	968			1000		920		980		1030		
	100	1068			1100		1020		1080		1130		
ROMA Standard dwuskrzydłowe	130	1427*	2030	45	1460	2055	1379	2016**	1439	2046	1489	2071	±10 / ±5
	140	1527*			1560		1479		1539		1589		
	150	1627*			1660		1579		1639		1689		
	160	1727*			1760		1679		1739		1789		
	170	1827*			1860		1779		1839		1889		
	180	1927*			1960		1879		1939		1989		
	190	2027*			2060		1979		2039		2089		
	200	2127*			2160		2079		2139		2189		

* Sumaryczna szerokość skrzydła czynnego i biernego.

** Zastosowanie progu metalowego zmniejszy podany wymiar o 16 mm

NAŚWIETLA

TABELA 6

	SZER./ WYS.	S _o /H _o	O _s /O _w	S _B /H _B	S _Z /H _Z	T _{s/w}
Naświetla Porta SYSTEM pojedyncze	40	480	402	446	546	+20 / +20
	50	580	502	546	646	
	60	680	602	646	746	
	70	780	702	746	846	
	80	880	802	846	946	
	90	980	902	946	1046	
	100	1080	1002	1046	1146	
	110	1180	1102	1146	1246	
00*	- /2022	- /1944	- /1988	- /2088		

	SZER./ WYS.	S _o /H _o	O _s /O _w	S _B /H _B	S _Z /H _Z	T _{s/w}
Naświetla Porta SYSTEM podwójne	60+30	1020	937	981	1081	+20 / +20
	60+40	1120	1037	1081	1181	
	60+50	1220	1137	1181	1281	
	60+60	1320	1237	1281	1381	
	70+60	1420	1337	1381	1481	
	70+70	1520	1437	1481	1581	
	80+70	1620	1537	1581	1681	

	SZER./ WYS.	S _o /H _o	O _s /O _w	S _B /H _B	S _Z /H _Z	T _{s/w}
	80+80	1720	1637	1681	1781	+20 / +20
	90+80	1820	1737	1781	1881	
	90+90	1920	1837	1881	1981	
	100+90	2020	1937	1981	2081	
	100+100	2120	2037	2081	2181	
	110+100	2220	2137	2181	2281	
	110+110	2320	2237	2281	2381	

Tabele wymiarów drzwi

SYSTEMY PRZESUWNE, DRZWI ŁAMANE, DRZWI SKŁADANE

TABELA 7

	ROZMIAR	S _s	H _s	D _s	S ₀	H ₀	O _s	O _w	S _b	H _b	S _z	H _z	M _s	M _G	B _G	T _{SIW}
System przesuwny METAL do ścian murowanych	60	644	2030	40	670	2055	600	2018	660	2048	680	2114	1310	82	58	+10 / +5
	70	744			770		700		760		780		1510			
	80	844			870		800		860		880		1710			
	90	944			970		900		960		980		1910			
	100	1044			1070		1000		1060		1080		2110			
System przesuwny METAL do ścian kartonowo-gipsowych	60	644	2030	40	685	2055	600	2018	660	2048	680	2114	1310	82	58	+10 / +5
	70	744			785		700		760		780		1510			
	80	844			885		800		860		880		1710			
	90	944			985		900		960		980		1910			
	100	1044			1085		1000		1060		1080		2110			
System przesuwny Porta	60	644	2030	40	680	2060	602	2016	2016	2119	1413	103	60	+20 / +10		
	70	744			780		702				760				1613	
	80	844			880		802				860				1813	
	90	944			980		902				960				2013	
	100	1044			1080		1002				1060				2193	
System przesuwny ALU	60	744	2030	40	680	2060	602	2016	2016	2114	1448	62	-	+20 / +10		
	70	844			780		702				760				1648	
	80	944			880		802				860				1848	
	90	1044			980		902				960				2048	
	130	2 x 744			1420		1345				1345				2877	
	150	2 x 844			1620		1545				1545				3277	
	170	2 x 944			1820		1745				1745				3677	
System ALFA	60	644	2000	40	680	2060	460	2016	2016	2088	746	-	-	+20 / +10		
	70	744			780		560				846					
	80	844			880		660				946					
	90	944			980		760				1046					
	100	1044			1080		860				1146					
System BETA	60	588	1990	40	680	2070	450	2016	2016	2088	746	-	-	+20 / +10		
	70	688			780		550				846					
	80	788			880		650				946					
	90	888			980		750				1046					
System OMEGA	2 x 60	644	1956	30	1370	2060	1285	1954	2038	2038	1329	1429	2088	+20 / +10		
	2 x 70	744			1570		1485				1529	1629				
	2 x 80	844			1770		1685				1729	1829				
	2 x 90	944			1970		1885				1929	2029				
	2 x 100	1044			2170		2085				2129	2229				
System przesuwny KOMPAKT – pojedynczy	60	644	2030	40	670	2075	609	2018	2040	2040	753	2090	+10 +5	1355	2128	
	70	744			770		709				764			853		1555
	80	844			870		809				864			953		1755
	90	944			970		909				964			1053		1955
	100	1044			1070		1009				1064			1153		2155
System przesuwny KOMPAKT – podwójny	2 x 60	644	2030	40	1290	2075	1234	2018	2040	2040	1378	2090	+10 +5	2613	2128	
	2 x 70	744			1490		1434				1478			3013		
	2 x 80	844			1690		1634				1678			3413		
	2 x 90	944			1890		1834				1878			3813		
	2 x 100	1044			2090		2034				2078			4213		

* Dla Systemu przesuwne KOMPAKT wymiary S₀ i H₀ oznaczają wymiar otworu w kasecie metalowej do osadzenia ościeżnicy drewnopodobnej.

UWAGI:

- Tolerancja wymiarów zgodnie z PN: do 1 m: ± 1 mm, powyżej 1 m: ± 2 mm.
- W celu uzyskania wymiaru S_s dla drzwi dwuskrzydłowych należy: a) dla skrzydeł przylgowych: do wymiaru S_s podanego w Tabeli 1 dla skrzydła pojedynczego (przylgowego), dodać wymiar S_z drugiego skrzydła (przylgowego) lub dostawki (przylgowej) – dotyczy komplety z ościeżnicą Porta SYSTEM dla skrzydeł przylgowych: do wymiaru S_s podanego w Tabeli 1 dla skrzydła pojedynczego (przylgowego), dodać wymiar S_z drugiego skrzydła (przylgowego) lub dostawki (przylgowej), a uzyskaną wartość dodatkowo pomniejszyć o 10 mm – dotyczy opcji z pozostałym ościeżnicami; b) dla skrzydeł bezprzylgowych: do wymiaru S_s podanego w Tabeli 1 dla skrzydła pojedynczego (bezprzylgowego), dodać wymiar S_z drugiego skrzydła (bezprzylgowego) lub dostawki (bezprzylgowej), powiększony o 16 mm.
- Dostawki do drzwi przylgowych dostępne w naturalnej okleinie oferujemy w rozmiarze 40', gdzie S_s=444, H_s=2030.
- Ościeżnice są zaprojektowane do postawienia na gotowej, wykończonej posadzce. W przypadku ościeżnic metalowych istnieje możliwość zamówienia ich w wersji wydłużonej o 30 mm do zalania w wylewce posadzki. Należy wówczas podane wymiary H_s, H₀ i H_z powiększyć o 30 mm (poziom, -30').
- Podany dla skrzydeł wewnątrzlokalowych w tabeli rozmiar skrzydła dotyczy zarówno skrzydeł przylgowych, jak i suwanych.
- Porta SYSTEM zintegrowana z nasświetlaczem górnym wymiary H_s, H₀ i H_z +302 mm.
- Stosując ościeżnicę PROJEKT należy powiększyć otwór w murze S_s o 25 mm oraz wysokość H₀ o 15 mm (tolerancja wyników ±10 mm / ±5 mm).

Autoryzowane Grupy Montażowe

stan na 25 lutego 2013 r.

■ GWARANCJA

Cały asortyment produkcji Porta KMI Poland zakupiony w okresie trwania promocji „5 LAT GWARANCJI” objęty jest 36 miesięczną gwarancją. Skorzystanie z usług AGM powoduje wydłużenie gwarancji na zakupiony towar o dodatkowe 24 miesiące.

Szczegółowy regulamin dostępny pod adresem:
www.porta.com.pl/dm/regulamin5lat.pdf



DOLNOŚLĄSKIE

Bolesławiec	P.H.U. BZM CIEŚLA	75 732 32 76
Bolesławiec	ROMAN	75 734 59 19
Bolesławiec	Skład Budowlany JAWA	75 734 84 35
Bystrzyca Kłodzka	M-P-H EUREKO Piotr Hajduk	74 811 37 99
Chojnów	PHU GB Bartłomiej Giersok	76 818 70 99
Chojnów	USŁUGI OGÓLNOBUDOWLANE B. Odziński	726 537 628
Duszniki Zdrój	SKRZYPIEC	74 866 00 00
Głogów	DRZWITEX Korczyńska Agnieszka	505 035 656
Głogów	NEDPOL	76 835 76 86
Jawor	Usługi Remontowo-Budowlane J. Pajda	76 870 57 42
Jelenia Góra	P.W. BETA	608 351 011
Jelenia Góra	P.H.U. LECH-PLAST	75 75 34 209
Jelenia Góra	F.H.U. GREGOR	602 440 072
Jelenia Góra	P.U.H. PETER-MONT PIOTR HUSAK	605 101 430
Jelenia Góra	P.H.U. DEKPOL	691 255 245
Kowary	Usługi Remontowo-Budowlane	695 350 853
Kłodzko	AREMIK S Remigiusz Leśnik	503 185 255
Kłodzko	DEKOR s.c.	74 867 04 48
Kłodzko	STOL-PLUS	74 867 00 99
Kłodzko	TOJA-DOM	74 647 11 77
Kraśnik Dolny	BZM CIEŚLA	75 732 32 76
Legnica	L. Studio aranżacji wnętrz AKI	76 862 15 62
Legnica	PPHU DREW-MAX Maciej Kozyra	76 862 77 96
Legnica	Zakład Stolarki DREW LUX	602 789 449
Lubin	BUDUS-LUBIN	76 844 39 90
Międzyzylesie	M. RENOV	74 812 59 19
Milicz	P.H.U. DOM-SERWIS	501 346 043
Oborniki Śl	DUODOM	692 424 982
Oleśnica	PROGIPS	605 311 925, 695 99 52 26
Oława	EUROSTYL Robert Kruk	503 743 468
Oława	STOLARSTWO WALCZAK	71 313 48 69
Raszków	DOL-MONT Adam Ciepłuszak	507 852 671
Starówek	POLMONT Jacek Michalski	607 592 299
Ścinawa	P.H.U. RAJMET	76 843 62 84
Ścinawa	P.H.U.U. „TRIONIK” Bogdan Gendera	781 903 329
Ścinawa	STOL-LUX	76 844 15 47
Świdnica	AIKON	74 851 63 42
Świdnica	BEL-POL Sp. z o.o.	74 886 95 00
Świdnica	P.U. DZIURBUD	501 645 318
Świdnica	USŁUGI BUDOWLANE Jacek Łęcki	509 371 304
Świdnica	USŁUGI BUDOWLANO-MONTAZOWE	609 723 623
Świebodzice	F.H.U. TWOJ DOM	74 854 79 79
Trzebnica	BAJEWSKI	601 416 089
Trzebnica	SMOL-BUD Ireneusz Smolarz	693 021 963
Wałbrzych	Centrum Budowlane SIRBUD	74 664 27 08
Wałbrzych	JUTOM	74 855 85 96
Wałbrzych	P.H.U. AS	74 842 97 13
Wałbrzych	P.P.H.U. BD	74 666 15 60
Wałbrzych	TECH-DOM	74 666 45 20
Wleń	Zakład Ogólno-budowl. Andrzej Jaśkiewicz	515 097 175
Wołów	BEST-BUD Mariusz Oberg	602 606 401
Wrocław	ANIMO	601 956 901
Wrocław	Biuro Inżynierskie PHU BIKOMA	608 250 663
Wrocław	BRZEZBUD	601 447 338, 71 312 67 61, 605 197 493
Wrocław	BUDMONTER Z. WERS	606 433 658
Wrocław	BUDUS ŚLĘŻNA Sp. Jawna	71 373 19 90
Wrocław	B&J Jolanta Bednarz	501 739 928
Wrocław	CERCHEM	501 052 355, 71 343 94 29
Wrocław	D & J JANIK	600 924 417
Wrocław	DECHA	604 652 222
Wrocław	EDGARD Edward Starzyński	71 354 51 60
Wrocław	EKSPERT-PODLOGI I DRZWI	669 038 551
Wrocław	ELEKTRYK s.c.	71 322 84 39
Wrocław	FACH-BUD Damian Jedrychowski	795 588 391
Wrocław	FINESTRA-BAU Sp. z o.o.	71 740 00 16
Wrocław	ILART Artur Wróbel	793 047 668
Wrocław	P.P.H.U. FIX Izabela Switaj	71 78 02 666
Wrocław	MIREX	505 228 081
Wrocław	OZ-BUD P. B.U Sp. z o.o.	71 354 43 26-27
Wrocław	PPHU FIX Joanna Frąckowiak	71 780 26 66
Wrocław	P.H.U. PROSPERUS	71 353 28 68
Wrocław	P.W. PAPROCKI	605 697 548
Wrocław	RAFA Rafał Jedrychowski	503 646 622
Wrocław	RAMZES II P.W. P. Łyszkowski	600 501 552
Wrocław	REMCOX	602 222 006

Wrocław	REMOS s.c.	535 000 472, 71 349 56 01
Wrocław	ROAN-OKNA DRZWI s.c.	71 325 16 53
Wrocław	Usługi Ogólnobudowlane J. Bujakiewicz	601 696 349
Wrocław	WIE-DAR	607 235 600
Wrocław	WROTAR Mizgalski Remigiusz	518 103 093
Wrocław	Wykończenia Wnętrz	505 831 608
Wrocław	Zakład Remontowo-Budowl.	605 208 513, 71 349 41 15
Wrocław	ŻAK & OLEJNIK Z.H.U.B. s.c.	604 804 708
Zgorzelec	Firma J. Krzeszowski	508 378 660

KUJAWSKO-POMORSKIE

Barcin	IMAGO T. Tański	52 383 22 56
Brodnica	Salon Drzwi i Podłóg ORFEUSZ	56 697 61 52
Bydgoszcz	F.H.U.P. „HDF” s.c. oddział Bydgoszcz	516 030 400
Bydgoszcz	P.H.U. TECHBUD	604 965 436
Bydgoszcz	REAL	52 381 05 57
Bydgoszcz	TESSA Sp. z o.o.	52 381 91 25
Bydgoszcz	WROTA	52 375 57 27
Bydgoszcz	WESPAZJAN Paweł Bujewski	663 235 807
Bydgoszcz	Zakład Usług Budowlanych P. Olszewski	604 503 708
Chojnice	EUROSTANDARD BIS	52 397 65 99
Chojnice	WYSOCCY	52 397 14 48
Dolna Grupa	BUMAX-BIS mgr Zofia Heyka	52 330 60 00
Grudziądz	P.W. EKSPOL	56 461 37 78
Inowrocław	P.P.H.U. J. Wiśniewski	602 747 876
Inowrocław	NOW-BUD	662 203 787
Kamień Kr.	MAZ-DREX Usługi Stolarskie	693 680 109
Kowalewo Pomorskie	Usługi Ogólnobudowlane Produkcja Mebli	663 136 322
Łochowo	TESSA Sp. z o.o.	52 381 91 25
Mogilno	DORPOL	52 315 20 96
Nakło	KONCEPT	52 386 53 20
Szpełta Górny	DREWNOSTAL	54 273 16 11
Toruń	DOM Marek Rajewski	56 611 61 67
Toruń	DIP s.c.	605 881 039
Toruń	F.H.U. A. Łoza	56 651 44 20
Toruń	F.H.U. DOM-TECH B. Górka	602 496 084
Toruń	F.H.U.P. „HDF” s.c.	56 623 26 62
Toruń	GRABO Karol Grabowski	509 691 266
Toruń	M&W WARMILL	56 655 37 18
Toruń	P.H.U. PUDLEX	56 623 85 95
Toruń	TUDO	56 621 91 53, 601 667 035
Toruń	PHU OKNOMONT	56 622 84 87
Tuchola	P.H.U. R. Klafetka	52 336 51 05
Włocławek	P.H.U. PROMAX s.c.	54 234 29 10
Włocławek	RADZICKI	604 790 054
Włocławek	Zakład Ogólnobudowlany	502 033 043
Żnin	PPHU	52 303 21 59
Żnin	ZPHU LIDEX Lidia Bembnista	601 629 281

LUBELSKIE

Biała Podlaska	ART-DOM Albert Szczerebetka	601 380 306
Biała Podlaska	F.H.U. DECOR	83 343 86 35
Lublin	ASTRA	602 469 599
Lublin	INWESTA	602 435 789, 81 444 63 43
Lublin	MONT.ER	693 167 638
Lublin	Z.Z.P. STANPOŻ Grzegorz Staniak	81 534 14 60
Lublin	INTERGIPS	503 345 561, 81 441 72 22
Lublin	PORTO II	81 526 31 93
Lublin	WIE-JAK Jerzy Wiejak	81 443 14 00
Puławy	DOMATOR Dorota Jarecka	81 886 10 29
Puławy	J&V GLOBAL-POLSKA s.c.	81 888 03 49, 889 822 929
Łuków	P.P.H.U. ORZEŁ Dariusz Orzeł	25 798 06 16
Zamość	Usługi Ogólnobudowlane T. Nowogrodzki	503 100 688

LUBUSKIE

Deszczno	JA-GO	519 154 736
Gorzów Wlkp.	BEDPOL	602 753 293
Gorzów Wlkp.	BEL-POL	95 728 14 25
Gorzów Wlkp.	GERMAPLAN	95 724 09 44
Gorzów Wlkp.	H.D. WEST	95 723 14 49
Gorzów Wlkp.	JARUGO Jacek Rucki	95 721 38 23
Gorzów Wlkp.	MAC Sp. z o.o.	95 720 11 01
Gorzów Wlkp.	MONTAZ-BUD	502 201 456
Gorzów Wlkp.	Projekt Grzegorz Owsianik	606 727 672
Gorzów Wlkp.	P.U. REMBUD K. Packiewicz	602 655 063
Gorzów Wlkp.	Zakład ogólnobudowlany S. Kwiatek	601 617 571
Kostrzyn	F.R.B. BUDMIER	507 086 890, 95 759 32 68
Łuków	PANEL Dariusz Śledz	607 857 044
Nowa Sól	FACH-BUD-MONTAŻE	693 700 667
Przylep	DREAM DOOR Waldemar Jakubiak	660 951 874
Rzepiej	F.U.H. WALTE	604 254 793

W celu uzyskania aktualnej listy Autoryzowanych Grup Montażowych prosimy o kontakt pod nr tel. 58 677 82 49. Autoryzowane Grupy Montażowe są firmami, które zdały egzamin w Centrum Szkoleniowym Porta KMI Poland i otrzymały certyfikat potwierdzający ich kwalifikacje dotyczące montażu produktów Porta. Porta KMI Poland nie ponosi odpowiedzialności za jakość i terminowość usług wykonanych przez Autoryzowane Grupy Montażowe.

Autoryzowane Grupy Montażowe

Ślubice	STYL-DOM	95 758 01 31
Ślubice	RAJMAN	95 758 05 80
Zielona Góra	Centrala Materiałów Budow. CEMBE	68 320 33 00
Zielona Góra	KLAR	68 323 36 67
Zielona Góra	MAGBUD	68 321 28 72
Zielona Góra	WOOD LAND (MARKET GAJA)	68 452 14 60
Zielona Góra	Z.U.P.	68 320 99 36
Zagań	www.BRYLDOM.pl	68 377 00 47
Zary	Art Bau	601 397 255

ŁÓDZKIE

Aleksandrów	Firma Usługowa RADO	502 618 238
Aleksandrów Łódzki	PROJEKT 3D	501 472 353
Belchatów	BALSA Poświęci i Wspólnicy	44 633 06 81
Belchatów	BALSA Sp. J.	44 633 24 31
Belchatów	KORMAO	44 632 35 66
Belchatów	MM-Bud Marek Matyjaszczyk	44 632 11 23
Brzeziny	K-4 MATERIAŁY BUDOWLANE	600 416 490
Konstantynów Łódzki	STYLUS Adam Sak	504 812 363
Kutno	FACHOWIEC Krystyna Burzyńska	24 254 95 05
Ozorków	F.H.U. „PERFECTO”	42 718 16 08
Pabianice	F.H.U. PAULA Rafał Kida	42 212 18 68
Pabianice	P.P.H.U. LISTANO	604 272 674
Pabianice	P.H.U. A. Kuliberda	601 325 953
Pajęczno	P.P.U.H. ALU-PLAST s.c.	34 311 32 32
Radomsko	F.H.U.P. NOWBUD-KLIMCZYK	44 682 21 33
Radomsko	REMONT Krzysztof Gaik	501 624 755
Skierzwice	P.P.U.H. EKOCENTR	46 834 35 00, 692 26 57 08
Skierzwice	SKORPION Bądek Witold	502 556 870
Tomaszów Maz.	MASTER Sylwia Ogórek	600 416 451
Tomaszów Maz.	P.H.U. OL-MA	44 725 94 70
Tomaszów Maz.	P.H.U. GAB-MAR	607 802 071
Zduńska Wola	MARBUD	502 171 456
Zduńska Wola	Z.U.J.H. TROKINA	507 727 434
Łódź	BUDO-HURT	42 25 33 811
Łódź	FOX INVEST	603 100 170
Łódź	ENVIRO SAFEX	42 636 40 92
Łódź	Galeria Drzwi MODERN	508 370 040
Łódź	JAZON	604 531 235
Łódź	MAKOWSKI	42 636 16 04
Łódź	Materiały Budowlane Sp. z o.o.	42 674 82 44, 604 446 444
Łódź	MONT-PLAST	42 682 31 80
Łódź	OKNO	602 891 070
Łódź	OKNO-MONTAŻ	42 640 74 70
Łódź	OKNOZBYT Marek Kardas	42 678 06 83
Łódź	PRESTIGE J. Roszewski	42 672 65 43
Łódź	P.R.B. STOMI-BUD Michał Stoliński	511 345 525
Łódź	PU SEZAM	600 322 111
Łódź	RAPID PPHU Dariusz Józwiak	602 322 201
Łódź	SERWIS-OKNO	42 684 40 04
Łódź	SKORPION Bądek Witold	46 834 96 64
Łódź	STALREM Sp. z o.o.	42 653 51 44/45
Łódź	STOLARBUD	42 636 36 05
Łódź	INSIDE Arkadiusz Żelazowski	608 425 423
Łódź	USŁUGI REMONTOWO BUDOWLANE P. Trzmiel	600 191 169
Wieluń	REAL-DOM	600 982 639

MAŁOPOLSKIE

Babice	F.H.U. Świat Paneli i Drzwi	32 622 87 47
Bochnia	DOM	14 611 30 01
Brzesko	P.P.U. OKNODEM s.c.	14 663 00 73
Chrzanów	PANEL-POL Sp. z o.o.	32 754 09 99
Gdów	P.H.U. MAKROS	12 251 51 59
GORlice	F.H.U. PROF-BUD P. Klusek	607 848 252
Iwanowice	PPHU ALU MET	509 628 815
Janowo	STOLARSTWO BUDOWLANE T. Kowalski	65 548 25 62
Jaroszowice	Usługi Remontowo-Budowlane A. Warzeszak	880 768 051
Kraków	ABC DRZWI Sp. z o.o.	12 292 15 02
Kraków	BIURO HANDLU I USŁUG KOBAR	501 228 478
Kraków	EUROTREND	12 626 19 42
Kraków	F.H.U. A. Wojtas	606 95 14 73
Kraków	F.P.H.U. PROGRESIVA	501 510 126
Kraków	F.T.H.U. NOVI	602 732 216
Kraków	FBM LABEL	601 491 039
Kraków	KONDER S. Nęga	501 489 321
Kraków	KRAK-MONT Paweł Chorągwicki	604 211 908
Kraków	Krzysztof Sulik – Chris Van Sulik	535 242 535
Kraków	LEN-POL OKNOMANIA	603 846 611
Kraków	MARCIN ZIEBA	504 278 500
Kraków	MONTAŻ OKIEN I DRZWI W. Bąba	502 516 752
Kraków	M. Starzyk	501 489 320
Kraków	PANEL-POL Sp. z o.o.	12 416 13 59
Kraków	PEFECT	504 970 711
Kraków	remTORA	507 305 042
Kraków	RODAX	605 957 028
Kraków	SUCH-BUD	723 288 236
Kraków	TOPAS	606 518 008
Kraków	F.U.P.H. MONOLIT	18 330 11 60
Limanowa	PPHU PROFIT	18 521 12 63
Limanowa	BUDOWLANKA HARNAS S. Wadył	501 555 489
Łostówka	FRU „DOORMONT” Mariusz Szarłej	697 684 550
Maków Podhalański	PPHU AMB Skupiński Andrzej	790 667 320
Maków Podhalański	P.W. WELLBUD	12 272 3940
Myslenice	Usługi Ogólnobudowlane S. Kieluski	600 95 34 23
Niedzwiedź	OKNOPOL s.c. G.K. Dumieńczy	12 281 22 84
Niepolomice	BOGAŃSKI	18 444 24 13
Nowy Sącz	F.H.U. TOMEX	18 444 11 27
Nowy Sącz	GALAT FABRYKA OKIEN I DRZWI Tomasz Galat	510 131 594
Nowy Sącz	PPHU ERBET Sp. z o.o.	18 449 6010

Nowy Sącz	P.H.U. GALAT – Tomasz Galat	510 131 594
Osielec	GLUC-POL	18 27 73 615
Olkusz	F.H.U.T. Gamrat Dariusz	32 754 63 63
Oświęcim	F.H.U. DECOR-DOM	663 828 100
Oświęcim-Babice	P.U.H. OKNOMEX	33 843 40 41
Piotrkowice Małe	VERSEN BUDOWNICTWO	512 011 444
Przytkowice	Firma Remont.-Budow. A. Kupiec	513 163 656
Rzuchowa	F.H.U. Rafał Leśniak	604 205 425
Rybarzowice	TOMIS	33 817 75 38
Siedliska	ALPA-BAU	14 628 57 28
Skala	F.M.U. MP	12 380 51 31
Skawina	F.H.U. BUDO MARK M. Klaka	609 770 512
Skawina	F.P.H.U. MA-JA Marcin Janik	501 358 115
Skawina	DREWEX Sp. z o.o.	12 276 19 10
Sucha Beskidzka	P.H.U. „MONTER” Tadeusz Copija	604 992 026
Tarnów	P.P.H.U. DEKOR-STYL	608 492 597
Tarnów	PPHU DOM-MAX Sp. z o.o.	14 629 61 00
Tarnów	DOM-MAX PPHU Sp. z o.o.	501 444 067
Tarnów	F.H.U. PLASTIKO	602 116 278
Trabki	Firma U.H.T.J.P Tomasz Tomasiak	601 492 160
Trzebinia	FHU DREW-LAND s.c.	32 611 00 80
Wadowice	BEL-POL	33 872 04 71
Wieliczka	GRAFFITI STOP	501 188 126
Wieliczka	FPHU AGPOL	503 348 111
Wieliczka	F.U.M. INSTAL	504 181 387
Wieliczka	PANELUX	12 278 15 03
Zabierzów	P.H.U. GABJ Jacek Nigbor	12 285 34 34
Zalas	WAD FLOOR	503 539 552
Zarnówka	PRZEDSIĘBIORSTWO BUDOWLANE Ł. Lurka	694 373 566

MAZOWIECKIE

Białobrzegi	P.H.U.P. OKNO-BUD	48 618 06 33
Błonie	CENTROBUD	22 725 30 96
Ciechanów	EURO-PANEL s.c.	600 929 216
Czosnów	P.P.H.U. ANDAW Anna Kurek	606 310 993
Garwolin	MEBLOSAW	25 682 47 06
Garwolin	MARBO Mariusz Bogucki	507 020 816
Grojec	F.H.U. KLUCZ-SERWIS	48 670 36 44, 510 059 839
Iganie Stare	P.P.H. BUDEXPOL SP.J.	25 632 96 37
Izabelin	CMTR	606 397 497
Izabelin	MONT-GRUP	22 622 47 95
Kobyłka	USŁUGI REMONTOWO-BUDOWLANE Adam Wielgodek	785 41 56 52
Konstancin-Jez.	P.P.U.H. ADREX	602 212 736, 22 757 69 21
Konstancin-Jez.	CMB CENTROBUD	22 735 56 20
Legionowo	NOVA BP Sp.z o.o.	22 784 83 30
Legionowo	CENTROBUD MAKÓW SP.J	696 411 432
Marki	P.U.H. Mirosław Wnęk	507 044 871
Mińsk Maz.	KRAS-DOM sp.j.	25 759 24 25
Mińsk Maz.	FACHOWIEC	604 581 501
Mińsk Maz.	FORDON s.c.	25 758 10 60
Mińsk Maz.	P.H.U. OSKAR	25 759 27 18
Mińsk Maz.	USŁUGI REMONTOWO-BUDOWLANE	605 046 216
Nasielsk	BUD MAR- Mysliński Marcin	509 175 901
Nowe Miasto	MIRBUD	48 674 27 93
Ostrołęka	ŚWIAT OKIEN	29 760 36 70
Otwock	P.P.H. ATU AWISTA-BH	22 768 29 87
Piaseczno	CENTROBUD	22 756 72 36
Piaseczno	MONTEK	501 615 082
Piaseczno	SUM-BUD Sp.z o.o.	501 719 702
Pruszków	MASTER Krzysztof Kostrzewski	501 152 650
Przasnysz	P.H.U. MAX-BUD s.c.	29 752 65 22
Płock	P.H.U. PROMAX s.c.	609 443 840, 501 169 054
Płock	STALREM	24 268 16 20, 24 268 67 95
Płońsk	Usługi Remontowo-Budowlane J. Karwowski	604 094 655
Raciąż	PHU PRODOM	23 679 16 22
Radom	GREGUD G. Tyczyński	514 228 669
Radom	JOINER	605 404 062
Radom	OKNO BUD	48 381 17 95
Radom	P.H.U. KOWALCZYK	48 381 88 22
Sadoleś	INTERTRADING Adam Wierzbowski	531 973 046
Siedlce	SPLENDOR Krzysztof Złoch	25 632 58 88
Sochaczew	GIPS100 P.B.M. s.c.	608 291 455
Sokołów	P.H.U. DREWPLYT	22 759 00 89
Sulejówek	GRUBEK P.P.H.U.	22 783 25 32
Tarczyn	CENTROBUD MONTAŻ	608 459 769
Tomaszów Maz.	P.H.U. GAB-MAR	607 80 20 71
Warszawa	ADMAX	605 251 615
Warszawa	ATUT SERWIS	509 243 665
Warszawa	BUDIMPOL Sp. z o.o.	22 678 87 13
Warszawa	BUDOMI	516 500 094
Warszawa	CENTROBUD	22 756 30 19
Warszawa	DEKOREFIT USŁUGI BUDOWLANE	723 408 673
Warszawa	DOOR-MIX	22 436 63 94
Warszawa	DREWNO CENTRUM sp. z o.o.	22 758 20 44
Warszawa	EUROTECH MW	22 669 13 39
Warszawa	F.P.H. STALDREW Tadeusz Chrzanowski	500 092 353
Warszawa	F.T.H.U. Kulbicki Paweł	693 961 453
Warszawa	ROMAX R.P. Abramczyk sp.j.	22 836 23 57
Warszawa	IMPORT – EXPORT – HANDEL	22 848 37 38
Warszawa	INSIDE GROUP-Salon drzwi	512 105 880
Warszawa	INSTAL SERWIS	501 262 781
Warszawa	KaPi Katarzyna Żywek	505 208 205
Warszawa	KIMAR PRO ART	22 722 03 62, 22 814 26 85
Warszawa	LA PORTE s.c.	22 665 00 82
Warszawa	MADOR	501 342 431
Warszawa	MAZUR Piotr Bąk	505 030 106
Warszawa	METAL-COMPLEX	510 300 320
Warszawa	NOWAL C. Nowacki Sp.j.	22 847 66 44
Warszawa	P.P.H.U. FRONT MAT STOLAR	501 173 157, 22 678 21 17

Autoryzowane Grupy Montażowe

Warszawa	PARTNER	22 730 53 55, 602 796 415
Warszawa	RUK-CUK	501 130 974
Warszawa	MIDOR	603 632 504
Warszawa	M-PROFI Michał Zysk	508 298 135
Warszawa	P.H.U. STOLAR Andrzej Mosakowski	22 331 87 55
Warszawa	SYKOMAT 17	22 840 42 57
Warszawa	SYKOMAT 17	601 731 601
Warszawa	REM-BUD P. Pisarzewski	660 481 766
Warszawa	TECHNOBUD	22 474 37 97, 22 751 70 41
Warszawa	Usługi Remontowo-Budowlane P. Parzonka	602 681 029
Warszawa	Usługi Remontowo-Budowlane P. Kosiacki	502 980 972
Warszawa	Usługi Wnętrzarskie Pasim Krzysztof	608 722 370
Warszawa-Michałowice	F.H.U. Balsa J. Krajewski	22 723 94 97
Warszawa-Wesoła	MONTER Sławomir Królak	602 473 091
Wołomin	BUDAREK	22 787 80 50, 606 690 535
Wołomin	CENTRUM OKIEN I DRZWI	22 776 22 23
Wyszków	Usługi Budowlane – J. Bloch	509 453 049
Zaborów	P.H.U. EKO-INVENT	22 725 97 67
Ząbki	SŁAWBUD	602 824 890
Zielonki Wies	PARTNER SERWIS	22 722 98 62
Zyrardów	Usługi Ogólnobudowlane G. Kuran	601 35 75 38

OPOLSKIE

Brzeg	PPHU AMEKUR	77 416 92 82
Głogówek	Skład Konsygnacyjny – DREWNIAK	77 406 93 90
Grodków	BUDIR Damian Kubicki	77 404 33 30
Kluczbork	P.P.H.U. MLYNARSKI G. Młynarski	77 447 45 00
Kędzierzyn-Koźle	BUDREX	77 481 12 22
Kędzierzyn-Koźle	LUXUS	77 481 79 80
Opole	A.B. PROFIL 2	501 525 911
Opole	EKO SYSTEMY s.c.	77 442 91 50, 601 175 930
Opole	FIRMA KUPCZAK Dariusz Urbaś	77 543 17 83
Opole	P.P.H.U. MLYNARSKI G. Młynarski	77 453 98 79
Opole	REMONTY I KONSERWACJE Grzegorz Arnold	601 502 757
Opole	USŁUGI OGÓLNOBUDOWLANE DEKART	500 211 440
Opole	Z.U.R.B. K. Pradella	604 934 436
Osiny	SALKON Sp. z o.o.	77 400 98 01
Praszka	DOMAX Waldemar Milka	34 358 87 00
Żużela	USŁUGI REMONTOWO-STOLARSKIE K. Olejnik	506 174 014

PODKARPACKIE

Jarosław	FACHOWIEC	16 621 79 76
Jasło	PROFIL-BUD TOMASZ PIETRASZEK	13 448 58 11
Krosno	P.H.U. ŚWIAT DRZWI s.c.	13 420 25 41
Nisko	MIXOKRET Dariusz Surowiec	697 278 883
Nowa Sarzyna	FIRMA HANDLOWA "SARGO"	17 241 34 18
Przemysł	BOZ-3 Sp. z o.o.	16 678 50 88
Przemysł	NOWEX S.C. – Z.T. Kulpa	16 678 69 08
Ropczyce	OKNO-STYL Jacek Mularski	504 075 079
Rzeszów	ALEX	17 857 87 11
Rzeszów	BOZ	17 850 51 33
Rzeszów	BOZ S.A.	17 850 51 34
Rzeszów	MIMAG	792 266 777
Rzeszów	P.U.P. „BUDPOL”	17 852 93 00
Rzeszów	PROFBUD sp. z o.o.	17 850 81 30
Rzeszów	Piomar-Gips Piotr Żurek	508 394 077
Rzeszów	STOL-MONT Emil Szopa	606 822 092
Rzeszów	WEPA Kawa sp.j.	17 864 22 80
Sanok	F.P.U.H. INSTAL BUD	13 493 24 11
Sędziszów Młp.	Firma Żelazny	509 964 450
Stalowa Wola	P.P.H.U. SOLO	15 642 62 35
Stalowa Wola	CSB DOMLUX	15 844 79 45
Tarnobrzeg	F.H.U. STOLMAR	15 641 57 75

PODLASKIE

Augustów	DW DOMEŁ	87 644 63 58
Augustów	Z.B.U. DOM POD KLUCZ J. Bagiński	87 643 51 95
Białystok	ADAMS Adam Adamczuk	85 741 44 83
Białystok	ANLEX Leszek Perkowski	85 652 10 94
Białystok	AWRUK – Zakład Stolarski	85 653 93 23, 85 718 38 69
Białystok	DRZWI I OKNA – Trojanowski	85 652 67 77
Białystok	HERA	85 652 58 97
Białystok	JMT DRZWI & OKNA	85 651 9143
Białystok	MB PLASTIK M. Burzyński	85 869 14 07
Białystok	MIKADO Sp.J. Reducha, Gryko	85 664 76 16
Białystok	MINTUŚ	501 220 210
Białystok	P.U. SEMIK P.J. Szugzda	698 640 042
Hajnówka	DOMLUX	85 873 30 66
Łomża	ADAMO Adam Mocianko	692 690 946
Łomża	DW DOMEŁ	86 215 42 22, 86 215 66 81
Łomża	ZROBUD – ŁOMŻA	86 218 86 96
Suwałki	P.U.B. DABOR Radosław Truszkowski	87 567 50 87
Suwałki	DIN Dionizy Nowiczenko	506 019 637
Suwałki	GAMCO Feliks Kłosiński	660 536 565
Suwałki	Usługi Remontowo-Bud. Dariusz Baraniewicz	697 989 595
Suwałki	P.B. LEWKOWICZ Andrzej Lewkowicz	602 246 020
Suwałki	Zakład Ogólnobud. – J. Obłocki	606 137 023
Zambrów	P.H.U. CHOJNSKI	86 271 37 55

POMORSKIE

Gdańsk	ANDRZEJ GRONDA	601 840 575
Gdańsk	F.H.U. REX J. Niemczyk	608 137 543
Gdańsk	FIRMA HANDLOWA W. KOŁODZIŃSKI	502 338 736
Gdańsk	JAKS	501 085 210
Gdańsk	PHU „JJ”	501 147 870
Gdańsk	KASDOOR Grzegorz Kasprzak	500 315 217
Gdańsk	KIMAR PRO ART	58 322 02 62

Gdańsk	MONTAŻ STOLARKI OKIENNEJ I DRZWIOWEJ	503 875 747
Gdańsk	OKNO Mirosława Damps	58 344 08 62
Gdańsk	STOLARSTWO	58 342 46 67
Gdańsk	ZDUNEK	501 099 962
Gdynia	DOMELIT Piotr Pacuk	58 625 16 16
Gdynia	JUSMAN	792 002 200, 58 620 43 66
Gdynia	MICHAŁ KYCLER	506 114 156
Gdynia	NYPEL	58 663 25 76
Gdynia	SALON DRZWIOWY HJR	58 664 33 44
Gdynia	STWW OKNA I DRZWI A. Pietrzak	58 665 12 23
Gdynia	WIŚNIEWSKI DRZWI Dawid Wiśniewski	514 861 966
Kolbudy	ZRB Stasiak Jarosław	504 173 404
Kościerzyna	SPRINTS	58 680 85 74
Kościerzyna	SZYMON SZMAGLIŃSKI	601 636 518
Kościerzyna	TIM-DOM Podłogi i Drzwi	58 686 85 60
Kwidzyn	P.U.H. LUNAR	55 279 63 31, 55 645 04 05
Łębork	PAULINA	604 214 177
Łubowidz	Firma Budowlana SKIERKA Edmund Skierka	59 863 19 91
Malbork	CZER-ZAL s.c.	55 272 81 81, 608 286 328
Malbork	P.H.U. AMMA Andrzej Siennicki	55 647 67 67
Malbork	Usługi Stolarskie Meblowo-Budowlane	602 782 477
Pelplin	MESBUD Usługi Ogólnobudowlane	600 681 454
Pruszcz Gdański	MONTEX	507 155 446
Puck	Usługi Ogólnobudowlane R. Kuchnowski	514 492 101
Reda	M.B.	502 056 844
Rumia	PHU FABE Monika Gruszka	507 194 425
Straszyn	DOMO A. Żochowski sp. jawna	58 682 02 24
Straszyn	EKOREM	506 119 702, 501 978 966
Sztutowo	F.H. SZACH W. Czyż	55 233 01 11
Ślupsk	P.H.U. EUROPLAST	59 842 44 60
Ślupsk	PHO TOMSAN	59 842 03 22
Ślupsk	P.P.H.U. ROB-PLAST	59 840 09 13
Ślupsk	P.P.H.U. WALDEX	502 533 403
Ślupsk	PW PARTNER	59 846 32 37
Ślupsk	TECHMAR Mariusz Dudek	662 316 600
Ślupsk	Z.U.H. Portal	59 842 43 57
Sulmin	USŁUGI STOLARSKO-BUDOWLANE	602 317 917
Wejherowo	ADMAR	512 491 231
Wejherowo	MONOTOS	606 130 344
Wejherowo	GAFKA DRZWI	606 634 924
Wejherowo	T.P.M. Firma Budowlana	691 750 267
Ustka	Remigiusz Kapusz REMIK	608 880 450
Zukowo	BUD-STOL	58 681 77 96

ŚLĄSKIE

Bielsko-Biała	BOMIR	33 811 51 87
Bielsko-Biała	ELLUX E. Dziubek, K. Luber Spółka Jawna	33 811 19 78
Bielsko-Biała	M.T.B. JASIŃSKI	33 810 10 28
Bielsko-Biała	Montaż Stolarki Budowlanej K. Miodoński	33 497 30 60
Bielsko-Biała	OKNO-SERVICE-PLUS	33 811 39 67
Bielsko-Biała	P.R.B. JAWAR s.c.	33 816 80 13
Bielsko-Biała	PODEX-DRZWI-WNĘTRZA	696 456 789
Będzin	ABAK F.H.U.	32 299 07 07
Będzin	P.W. K and P	501 282 840
Brzuśnik	USŁUGI REMONTOWO-BUDOWLANE	601 508 565
Bystra	Zakład Stolarki Drożdż Mirosław	668 187 974
Chorzów	WIST	32 246 88 11
Chorzów	Z.R.B. J. Romik	42 246 52 86
Chybie	BOMIR	33 856 11 85
Cieszyn	DOMART	33 851 43 88
Cieszyn	TIMBER	33 851 83 77
Cieszyn	PRINZ Cieszyn	33 851 80 10
Czechowice-Dziedzice	KRISMONT Krzysztof Żurawski	501 481 365
Czechowice-Dziedzice	MTB Janusz Jasiński i Spółka s.j.	32 215 50 49
Czechowice-Dziedzice	P.W. DOMEK s.c.	32 737 60 75
Częstochowa	DREMET Artur Czyż	604 208 947
Częstochowa	DREWNO SP. J.	694 424 018
Częstochowa	ESBIG Sławomir Bigosiński	663 837 772
Częstochowa	LUD BUD	607 548 998
Częstochowa	H-Z	602 525 772
Częstochowa	P.P.H.U. DREMET	34 363 66 79
Częstochowa	P.U.H. PATRYCJA	34 366 62 07
Częstochowa	P.W. ADORN	603 792 851
Częstochowa	USTERKA	609 785 987
Dąbrowa Górnicza	F.H.U. DANBUD 2	605 990 473
Dąbrowa Górnicza	NETHURT.PL	601 471 957
Dąbrowa Górnicza	NewHorn Operate	501 263 602
Gorzycze	eMPLAST Czesław Milek	32 726 61 74
Gliwice	DREWNO	32 232 04 99
Gliwice	MAREKS	32 234 17 30
Jastrzębie Zdrój	HADEX	32 478 81 10
Jaworzno	F.H.U. DREWNO STYL	32 753 00 22
Jaworzno	F.H. ANNA-MARIA	32 616 42 78
Jeleśnia	P.H.U. MONTER TADEUSZ COPIJA	33 863 60 75
Katowice	BUDUS-GRUPA PHMB	32 608 87 87
Katowice	ET-DOM	32 252 62 57
Katowice	F.H.U. AGA II Jadwiga Winnicka	32 209 39 05
Katowice	P.W. K and P	501 282 840
Katowice	LAMINAT EXPERT	506 139 994
Katowice	PBOIUT ŚLĄSK Sp. z o.o.	32 251 44 42
Katowice	PHU BUD-REM W. Durecki	608 890 385
Kobiór	STOLARSTWO Adam Jastrzemski	32 218 84 66
Ksieży Las	BUD-MAX	660 449 535
Lubliniec	Zakład Stolarki A. Hajduk	34 353 10 91
Panki	NORMA 2000 – P.P.H.U. PANELUKS	34 319 00 00
Pszczyna	KRONODOM2	32 738 77 77
Pszczyna	MONTER – J. Kania	32 227 27 27
Radzionków	P.P.H.U. DRZWI SERWIS	32 289 82 77
Rybnik	TOMIS	33 817 78 71
Rybnik	Rybnickie Centrum Stolarki Budowlanej	32 424 40 66

Autoryzowane Grupy Montażowe

Rybnik	STOLDREW	32 423 90 66
Rybnik	Usługi Remontowo-Montażowe	32 421 14 12
Sosnowiec	F.H.U. J. Zawada	32 290 68 69
Sosnowiec	OKTECH	32 291 50 33
Sosnowiec	PROGRESS Sławomir Kołton	32 785 03 63
Sosnowiec	PROBUD	600 270 937
Sosnowiec	P.EXP-IMP MATTERHORN PL	791 308 117
Świętochłowice	ART-BUD	32 770 38 38
Świętochłowice	F.H.U. F. Jerc	601 425 615
Tychy	P.U.H. GAS	603 774 088
Wrzosa	PPH MAR-BUD	604 670 748
Zagórze	F.P.H. PALIA	32 627 61 55
Zawiercie-Turza	P.P.H.U. DAVID	32 671 99 59
Zawilców	USŁUGI OGÓLNOBUDOWLANE S. Wolny	509 451 017
Zywiec	BOMIR	33 862 02 99
Zywiec	Usługi Remontowo-Budowlane	601 508 565

ŚWIĘTOKRZYSKIE

Busko-Zdrój	DAR-BUD Dariusz Maskiera	698 992 232
Busko-Zdrój	P.H.U. FONTIS 1	41 378 80 45
Busko-Zdrój	P.H.U. TERMOMAR Renata Marszałek	41 378 77 74
Busko-Zdrój	P.U.P.H. „PIK” PAWEŁ PISKORZ	503 048 689
Kielce	APOLLOPLAST	41 346 10 11
Kielce	PRUS	889 607 367
Kielce	EURO-OKNA	501 679 340
Kielce	TES	509 635 952, 41 3624601
Sandomierz	ZELBUD	15 832 22 25

WARMIŃSKO-MAZURSKIE

Działdowo	CICHEBUD Sp. z o.o.	23 697 25 65
Elbląg	BOBA	55 234 13 87
Elbląg	STOL-WITEX	55 235 28 88
Elk	MURBET	57 620 06 20
Gronowo Elbląskie	BOBA	55 231 57 60
Giżycko	P.H. GIZMACH	660 460 275
Ilawa	EURODACH	89 648 20 51
Ilawa	WIŚNIEWSKI DRZWI Dawid Wiśniewski	514 861 966
Mragowo	KORONA - J. Szykowski	89 741 43 18
Olecko	Zakład Budowlany Beresiewicz	604 179 949
Olsztyn	ALTADOOR	89 533 21 72
Olsztyn	AWO	501 316 811
Olsztyn	MARTI Dawid Meronów	607 031 327
Olsztyn	OKNOS Systemy Okienne i Podłogowe	89 532 11 65
Olsztyn	P.P. SEWIL Sebastian Podlecki	89 526 81 66
Olsztyn	P.H.U. DE-BO	89 543 22 77
Olsztyn	Przedsiębiorstwo SZUMIEL	601 653 061
Ostróda	PHU SESSA	89 651 20 48
Szczytno	AZA P.H.U.	89 624 97 29

WIELKOPOLSKIE

Buk	P.H.U. EKOPLAST Ryszard Kalek	61 814 09 31
Dąbce	Zakład Stolarski Rafał Bogdanow	694 199 979
Gębce	Z.P.U.B.H. Roman Faferek	693 271 325
Góra/Tarnowo Podgórze	ASG CENTRUM	61 816 6040
Gniezno	F.H.U. AKAN	61 424 13 88
Gniezno	MEBLO-TOM Różański Tomasz	507 411 664
Gniezno	PHUP EDITH	61 424 44 88
Gniezno	SALON DRZWI NIKI	603 708 644
Janikowo	BILBO Sp. z o.o.	618 150 616
Jarocin	Firma Usługowo-Handlowa DEKA	62 505 25 60
Jarocin	Firma Usługowo-Handlowa MABI	62 505 75 75
Jarocin	F.H.U. Sebastian Matysiak	601 568 766
Jarocin	JANO Sp. z o.o.	62 747 78 87
Jarocin	P.P.H.U. MJ	62 747 61 82
Kalisz	P.H.U. Centrum Okienne ALANDO	62 757 69 69
Kalisz	ELWA	62 768 70 93
Kalisz	Z.P.H.U. OMEGA	62 501 18 14
Kalisz	SEBMARK	62 767 69 86
Kobylnica	EURO-DRZWI	506 039 056
Kobylnica	P.P.H.U. „BUDOPLAST”	61 818 74 89
Kobylnica	LEMDOOR	501 574 919
Konin	ATUT BIS s.c.	63 245 45 70
Konin	P.P.H.U. TERMO-PLASTIKA	63 243 63 53
Konin	PROFIT S.C. T. Mirecki, J. Szymczak	63 245 61 84
Konin	P.W.U. MATBUD - Centrum Okien i Drzwi	63 242 64 20
Konin	P.H.U. OKNOPOL J. Derdzińska	632 458 269
Konin	Usługi Remontowo-Budowlane	601 836 662
Kępno	Usługi Ogólnobudowlane Artur Gonda	501 211 873
Kępno	BRACIA MAMCZAK	62 782 87 89
Leszno	KOMPLEKS BUDOWA Adam Dembinski	603 746 434
Leszno	P.H.U. MARBA Jacek Gabler	655 296 611
Leszno	PPUH DREW-MARK M. Kaźmierczak	601 786 152
Leszno	SKAŃSKA SA OBO Leszno	502 746 830
Leszno	TOMBUD Tomasz Kurpisz	602 494 164
Leszno	TERMO-EKSPERT Kociński Marcin	502 599 875
Leszno	Zakład Usług Ogólnobudowlanych B. Hytry	604 093 077
Miedzychód	P.W. MIRMO Mirosław Molik	691 957 921
Murwana Goślina	P.H.U. TOM-BUD Tomasz Witula	507 029 309
Oborniki Wlkp.	GUMA WICHEREK	61 296 72 30
Oborniki	USŁUGI OGÓLNOBUDOWLANE P. Krzyżanowski	604 265 319
Ocieszyn	FIRMA BUDOWLANA DEZOR	698 991 438
Odolanów	Przeds. Ogólnobud. P. Wojciechowski	693 170 064
Ostrów Wlkp.	OLBUD	502 121 605
Piła	M.A.C. Sp. z o.o.	67 351 25 16
Piła	ŚWIĄT DRZWI I OKIEN	67 214 44 99
Pniewy	VINCENT	61 291 00 64
Poznań	ARGUS	504 070 554
Poznań	AMARANTOWY Przemysław Kaźmierczak	604 503 777
Poznań	DARCO	601 731 795

Poznań	DOOR-BUD Kepno	627 822 946
Poznań	DRZWI I OKNA Marek Chomiszczak	507 079 996
Poznań	FIRMA BUDOWLANA GRON	602 237 275
Poznań	F.H.U. WALDAR D. MORA	509 591 804, 509 591 803
Poznań	ŁWR Firma Handlowo Usługowa	501 089 696
Poznań	OMEGA	61 651 17 58
Poznań	PLYTO-SYSTEM	502 045 003
Poznań	PORTES	61 875 80 22
Poznań	RAFUS Paweł Bocian	504 218 176
Poznań	RBW Paweł Szczepaniak	61 865 80 30
Poznań	SALVO-AR Roman Szarlej	61 810 61 42
Poznań	UDS SYSTEM	501 007 612
Poznań	Usługi Budowlane P. Malinowski	698 297 403
Poznań	Usługi Ogólnobudowlane - R. Sobański	602 341 071
Poznań	Usługi Ogólnobudowlane	601 887 323
Poznań	Usługi Stolarskie Tomasz Sobczyk	512 074 780
Poznań	ZIP-FLOORS Damian Siebert	787 701 371
Poznań	ZPUH Dariusz Straszewski	501 837 423
Wągrowiec	Z.P.H.U. Łukasz Banach	608 188 751
Wolsztyn	PLAST-DREW	68 347 17 99
Zbąszczyń	SZYMON KWAŚNIK	606 834 353
Skulsk	P.W. CENTROBUD Renata Nawrocka	61 268 23 98
Swarzędz	FIESTA Sp. z o.o.	618 181 201
Śrem	CERMAX ŚREM	61 284 14 20
Śrem	P.B. BUDEXIM	61 283 02 11
Środa Wlkp.	Sklep PERFECTUS	502 044 299
Środa Wlkp.	P.H.U. Ok-Plast Paweł Matuszak	61 285 02 28
Środa Wlkp.	P.W. EURO BUD Sp. z o.o.	61 285 82 01

ZACHODNIOPOMORSKIE

Barlinek	WITKO	502 151 810
Choszczno	Działalność Usług.-Handl. M. Włodarczyk	501 281 924
Czaplinek	P.P.H.U. M&G G. Kotłowski	94 375 47 56
Drańsko Pom.	F.H.U. KOMFORT	606 122 987
Gryfice	Prace Ogólnobudowlane K. Kaczmarek	698 190 930
Kolobrzeg	KM Firma Usługowo-Budowlana	792 690 419
Kolobrzeg	Usług. Zakł. Instalacyjno-Budowlany	698 741 768
Koszalin	P.H.O. TOM-SAN	94 343 54 88
Koszalin	Zakład Usługowy	601 774 284
Myślibórz	F.H.U. K. Arszeluk	600 259 576
Police	F.U.B. ITOP-BUD	91 312 70 06
Sianów	Zakład Usługowy - G. Miszkiewicz	94 317 10 95
Stargard Szczeciński	Zakład Ogólnobudowlany - R. Ziłek	91 573 08 58
Ślawno	Usługi Ogólnobudowlane Grzegorz Miranowicz	606 246 787
Szczecin	ALPLAST Janusz Pawelek	501 014 133
Szczecin	CIROKO Sp. z o.o.	91 483 04 30
Szczecin	DOMEK Paweł Wojciechowski	600 373 337
Szczecin	LEGAR	91 423 68 70
Szczecin	Pawłowski Jacek	691 740 117
Szczecin	P.W. NEXUS	608 580 885
Szczecin	RAF-POL DOORS Rafał Przesmycki	606 966 387
Szczecin	Usługi Ogólnobudowlane W. Michalski	600 262 711
Szczecin	Usługi Ogólnobudowlane - B. Burlingis	501 070 559
Szczecinek	STELBUD FIRMA BUDOWLANA	603 061 436
Szczecinek	APS Spółka z o.o.	604 472 437
Walcz	P.P.H.U. M&G Grzegorz Kotłowski	94 375 47 56
Świnoujście	D.G.M. A. Dałkowski	91 327 87 15
Świnoujście	TAD-REM T. Siwiński	607 085 584

Niniejszy katalog produktów nie stanowi oferty w rozumieniu przepisów Kodeksu Cywilnego, ani zapewnienia w rozumieniu przepisu art. 4 ustawy z dnia 27.07.2002 r. o szczególnych warunkach sprzedaży konsumenckiej.

Firma Porta KMI Poland Sp. z o.o. S.K.A. zastrzega sobie prawo wprowadzenia (bez uprzedzenia) zmian parametrów technicznych, wyposażenia, cen, warunków wydłużonej gwarancji oraz specyfikacji produktów. Wszystkie ceny, zawarte w niniejszym Katalogu, stanowią średnie rynkowe ceny detaliczne produktów, określone na podstawie wybranej próbkii transakcji dokonywanych przez dealerów i Autoryzowane Punkty Sprzedaży (APS). Ceny w Katalogu podane są w PLN. Niniejszy Katalog nie ustala cen odsprzedaży, zaś poszczególni dealerzy i APS indywidualnie określają ceny produktów w Polsce, w związku z czym ceny sprzedaży mogą się różnić w poszczególnych punktach sprzedawczych.

Zawarte informacje są aktualne w chwili ukazania się niniejszej publikacji. Wszystkie poprzednie cenniki dotyczące tego samego asortymentu tracą ważność.

UWAGA! Ze względu na użyta technikę druku kolor prezentowanego produktu może różnić się od oryginału.

Sesja zdjęciowa: **WellDone** (www.welldone.pl)

Dziękujemy za udostępnienie na potrzeby sesji zdjęciowej elementów wyposażenia wnętrz - Vinotti www.vinotti.eu, Komfort www.komfort.pl, Aladyn www.aladyn.pl, Alves Fabryka Mebli Tapicerowanych www.alves.pl, Eko-Line www.ekoline.pl, Cellofan Home&Design www.cellofan.pl.



DOSTOSUJ DRZWI DO SWOICH POTRZEB

Do dyspozycji klienta bogata gama wykonań zarówno w opcjach standardowych i niestandardowych.

K WYKONANIA NIESTANDARDOWE: Dział Kontraktów, tel.: 58 6778 140, e-mail: kontrakt@porta.com.pl

WYKONANIA STANDARDOWE: Katalog Porta Drzwi, www.porta.com.pl



FUNKCJA

Dopasuj cechy użytkowe drzwi do pomieszczenia i budynku

PARAMETRY

Dopasuj parametry drzwi do wymagań projektu

KOLOR

Dopasuj kolorystykę drzwi do ich docelowego otoczenia

WZORNICTWO

Dopasuj model drzwi do funkcji i stylu pomieszczenia



Próbki kolorów

Farba Akrylowa ★★



Biały

LBI

Okleina Portasynchro 3D ★★★

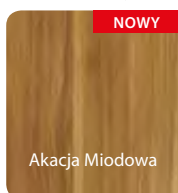

Akacja Miodowa

RAM

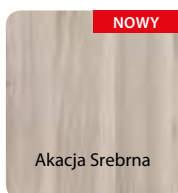

Akacja Srebrna

RAS

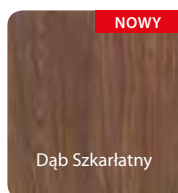

Dąb Szkarłatny

RDS

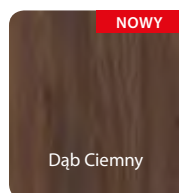

Dąb Ciemny

RDC

Okleina Portadecor ★★★



Biały

DBI



Popielaty Euroinvest

DPO



Buk Bawaria

DUV

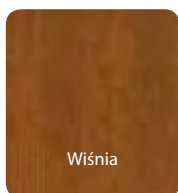

Wiśnia

DWI

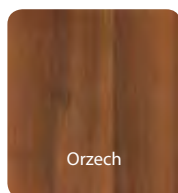

Orzech

DOR

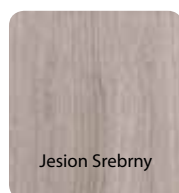

Jesion Srebrny

DJS



Wenge

DNG



Dąb Jasny

DDJ



Orzech Verona 1

DO1



Orzech Verona 2

DO2



Orzech Verona 3

DO3



Orzech Bielony

DOB

Okleina Portacortex ★★★

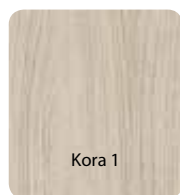

Kora 1

CR1

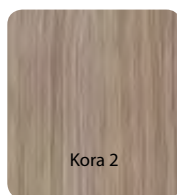

Kora 2

CR2

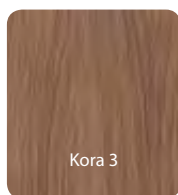

Kora 3

CR3

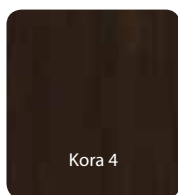

Kora 4

CR4

Okleina Super Matt ★★★



Biały

SBI

Farba Akrylowa UV ★★★★★



Kość Słoniowa
(RAL 9010)

LKS



Beż Jasny
(RAL 1013)

LBJ

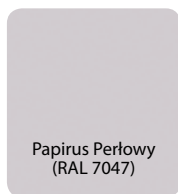

Papirus Perłowy
(RAL 7047)

LPP

Okleina Portadur ★★★★★



Orzech 2

VO2



Orzech 3

VO3



Orzech 4

VO4



Orzech 5

VO5



Orzech 6

VO6

Okleina Drewnopodobna PCV ★★★★★

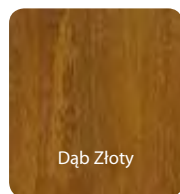

Dąb Złoty

FDZ



Orzech

FOR



Nugat

FGT



Nugat Ciemny

FGC



Nugat Cherry

FGE



Nugat Classic

FGS

Próbki kolorów

Okleina CPL ★★★★★

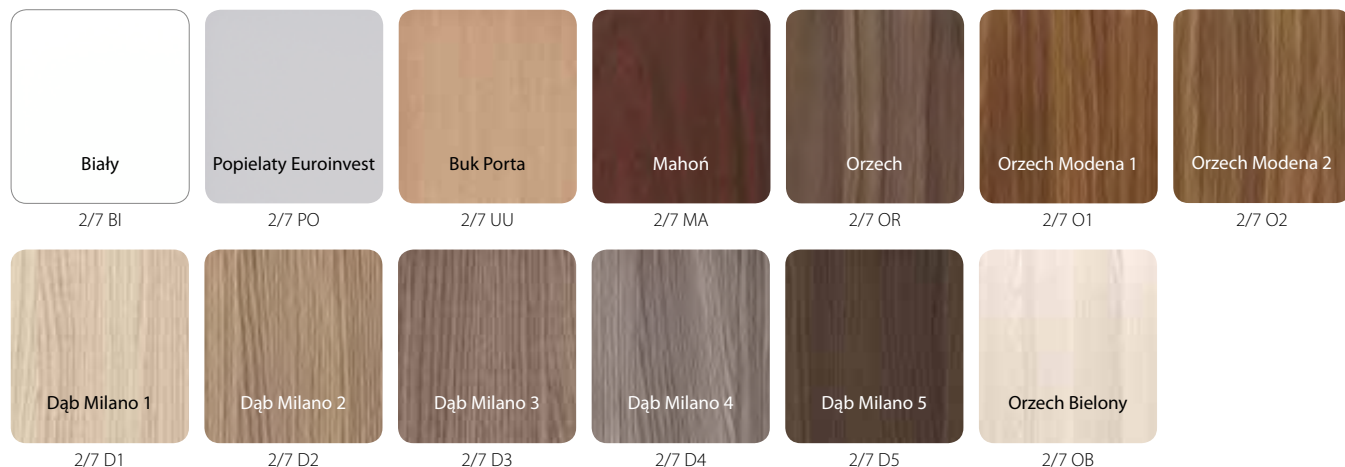

Okleina Portaperfect 3D ★★★★★



*kolor dostępny od maja 2013

Okleina HPL ★★★★★



Okleina Naturalna Satin ★★★★★

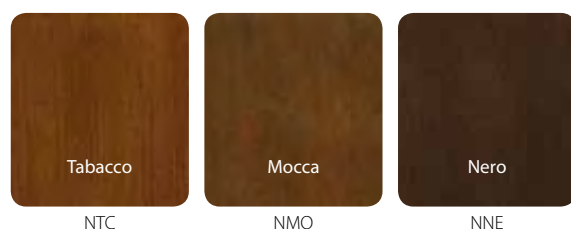

Okleina Naturalna Retro ★★★★★

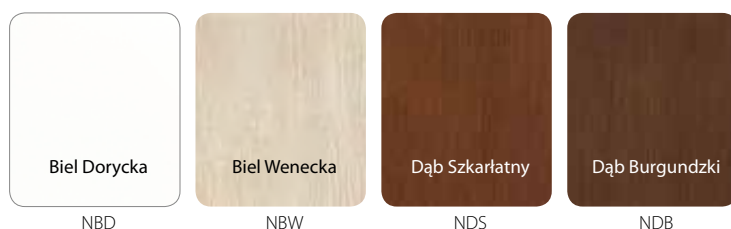

Próbki kolorów

Okleina Naturalna Standard ★★★★★

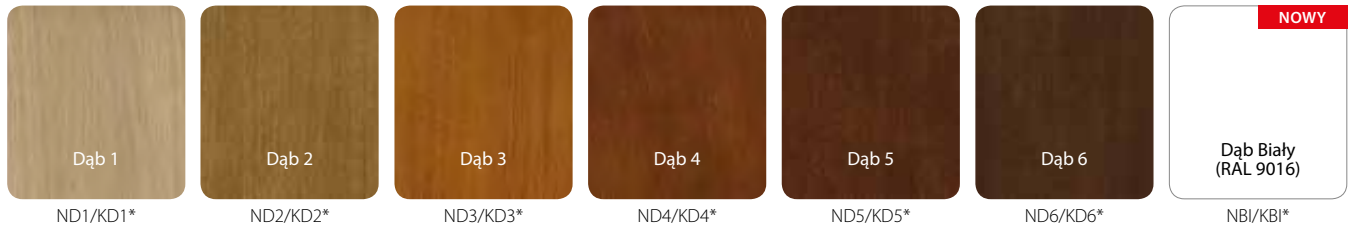

* ND1 – NBI okleina Dąb w wersji „pasiak”; KD1 – KBI okleina Dąb w wersji „kwiat”

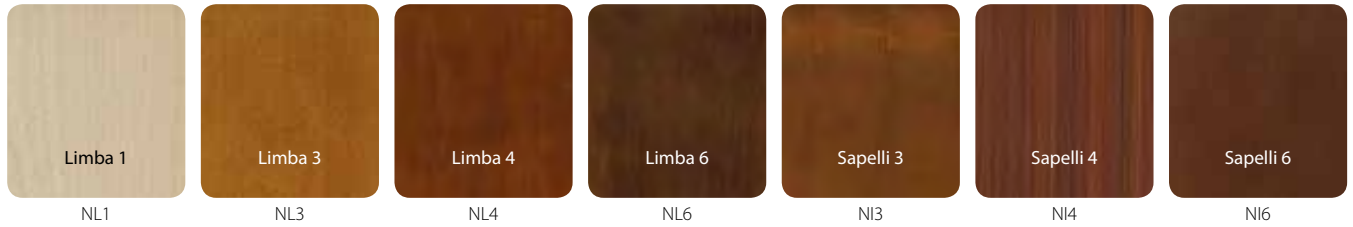

Okleina Naturalna Select ★★★★★



** do wyczerpania zapasów

Lakier Wodny Zewnętrzny ★★★★★



Farba Poliesterowa ★★★★★

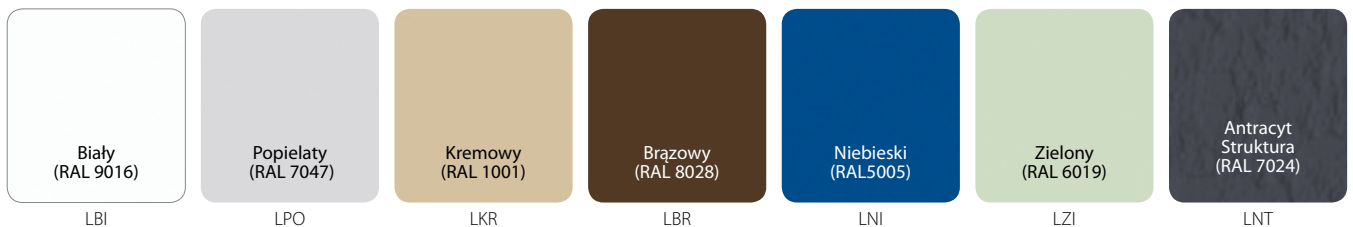

Blacha Stalowa Laminowana PCV ★★★★★



Stal ★★★★★





ZAPYTAJ
ZAPYTAJ
NASZEGO EKSPERTA
O DRZWI DLA CIEBIE



ZAPROJEKTUJ
ZAPROJEKTUJ
SWOJĄ PRZESTRZEŃ



ZAMÓW
ZAMÓW NASZE DRZWI
PRZEZ INTERNET
W FIRMOWYM SALONIE



ZAMONTUJ
WYBIERZ
AUTORYZOWANĄ GRUPĘ
MONTAŻOWĄ PORTA

PORTA
DRZWI

**Dobry projekt
dobre drzwi**

specjalnie z myślą o Państwa komforcie pracy przygotowaliśmy serwis:

PORTACAD 3D BIBLIOTEKI 2013



www.domar.biz.pl

- ⌘ 3 500 nowych bibliotek 3DS z mapowaniem współrzędnych tekstur
- ⌘ nowe tekstury oklein w skali 1:1
- ⌘ nowość – biblioteki 3DS klamek
- ⌘ biblioteki DWG 2D, DWG 3D, REVIT
- ⌘ aktualne kolekcje skrzydeł
- ⌘ aktualne kolekcje ościeżnic
- ⌘ klasyfikacja zastosowań
- ⌘ przykładowe realizacje
- ⌘ filmy przedstawiające unikatowe cechy produktu
- ⌘ filmy montażowe



Dealer:

DOMAR S.C. SALON FIRMOWY

Ul. ŁUKOWSKA 1 LOKAL 1

04-113 WARSZAWA

Czynny: pon. - pt. 10.00 - 18.00, sob. 09.30 - 14.00

ZAMÓWIENIA I KONSULTACJE TELEFONICZNE

Codziennie w godz. 8.00 - 22.00

tel. 22 841 21 10 - uwaga sygnał po 4 sek.

tel. 501 594 185

tel. 609 767 335

e-mail: biuro@domar.biz.pl

nasze serwisy internetowe:

www.domar.biz.pl

www.drzwi.eu.org

www.sklep-internet.pl

www.drzwi-gerda.pl

www.gerda-drzwi.pl

www.drzwi-wejsciowe.eu.org

www.drzwi-zewnetrzne.com

www.drzwidodomu.eu.org

www.drzwi-antywlamaniowe.waw.pl

www.drzwi-warszawa.pl

www.drzwi-domar.pl

www.drzwi-stalowe.eu.org