



KATALOG

1/2014

OTWÓRZ SIĘ NA MOŻLIWOŚCI



20%

RABAT
NA KOLEKCJĘ
Porta FIT

**GAZETKA
RABATOWA**

WYGENERUJ
KUPON Z RABATEM



5 LAT*
GWARANCJI

36 MIESIĘCY
NA SKRZYDŁA I OŚCIEŻNICE

+ DODATKOWE

24 MIESIĄCE

ZA SKORZYSTANIE Z USŁUG
AUTORYZOWANYCH
GRUP MONTAŻOWYCH

PATRZ STR. 178



SZCZEGÓŁOWY REGULAMIN
DOSTĘPNY POD ADRESEM:

WWW.PORTA.COM.PL/DM/REGULAMIN5LAT.PDF

JEŻELI SZUKASZ:

WYSOKIEJ JAKOŚCI DRZWI
NOWATORSKIEGO WZORNICTWA
PRODUKTÓW POSIADAJĄCYCH CERTYFIKATY
I APROBATY TECHNICZNE
SPRAWDZONYCH ROZWIĄZAŃ INWESTYCYJNYCH
ROZBUDOWANEJ SIECI DYSTRYBUCJI W POLSCE I EUROPIE
PROFESJONALNEGO SERWISU POSPRZEDAŻOWEGO

**ZNAJDZIESZ TO WSZYSTKO
W OFERCIE PORTA DRZWI**

* DRZWI ZEWNĘTRZNE, DREWNIANE
GWARANCJA 24 + 12 MIESIĘCY (Z MONTAŻEM AGM).

Klasyfikacja pokryć Porta

Specjalnie dla Państwa, na podstawie europejskich standardów, opracowaliśmy klasyfikację pokryć biorąc pod uwagę różne bodźce zewnętrzne wpływające bezpośrednio na trwałość powierzchni drzwi. Na klasyfikację składają się następujące czynniki, które oddziałują na drzwi i ich okleiny w codziennym użytkowaniu:

Ścieranie



Nieuniknione działanie podczas użytkowania każdych drzwi. Każdego dnia drzwi są narażone na wielokrotne otarcia związane z przejściami osób, gdzie często zajęte ręce, przenoszone dokumenty, czy rzeczy osobiste uniemożliwiają prawidłowe ich użytkowanie. Powierzchnia skrzydła musi wytrzymać zabawy dzieci, często także zwierzęta domowe nie oszczędzają drzwi w oczekiwaniu na przyjęcie domowników.

Wilgotność



Bezpośrednie narażenie przy dużej wilgotności powietrza, dotyczy właśnie okleiny i to jej odporność na ten czynnik gwarantuje niezmienną kształtu oraz jednolitą powierzchnię przez cały czas użytkowania.

Środki czyszczące



Prace porządkowe zarówno w domu, jak i w firmie powodują konieczność użycia środków czyszczących, co zwykle nie pozostaje bez znaczenia dla trwałości powierzchni.

Światło dzienne



Czynnik wpływający na zmianę tonacji kolorów w długim okresie użytkowania. Sprawdziliśmy dla Państwa wszystkie rodzaje oklein oraz ich sposób reakcji na światło dzienne przy wieloletnim użytkowaniu i z dumą podkreślamy, że dobrane przez nas sposoby pokrycia drzwi osiągają bardzo dobre wyniki przez cały okres użytkowania.

W klasyfikacji Porta uwzględniono sześć grup, podziału na grupy dokonano na podstawie jakości wykończenia, stanowiącej o jej trwałości i odporności na czynniki zewnętrzne. Mamy nadzieję, że nasza klasyfikacja ułatwi Państwu podjęcie najlepszej decyzji i optymalny wybór. Przy każdym prezentowanym produkcie znajdują Państwo informacje o klasyfikacji zastosowanego pokrycia.

ECONOMIC

Klasa stanowiąca idealne połączenie jakości i ceny.

STANDARD

Farba Akrylowa Wewnętrzna

Klasa podstawowa Porta zapewnia możliwość długotrwałego użytkowania w gospodarstwach domowych.

STANDARD PLUS

Portadecor, Portasynchro 3D, Portacortex, Super Matt

Rozszerzona klasa STANDARD o podwyższonych parametrach ścieralności oraz odporności na wilgotność.

PREMIUM

Portadur, Naturalna Standard, Naturalna Satin, Naturalna Select, Drewnopodobna, Farba Akrylowa Zewnętrzna, Lakier Wodny Zewnętrzny, Farba Akrylowa UV
Klasa idealnie łącząca estetykę z gwarancją wysokiej jakości użytkowej, z sugerowanym przeznaczeniem do budynków mieszkalnych i biur.

PROFESSIONAL

CPL HQ, Farba Poliestrowa, Blacha Stalowa Laminowana PCV, Portaperfect 3D

Klasa łącząca niezmienną funkcjonalność z elegancją wszędzie tam, gdzie drzwi bezpośrednio są narażone na długotrwałe działanie czynników zewnętrznych, z sugerowanym przeznaczeniem do hoteli, budynków użyteczności publicznej i biur.

EXTREME

CPL 0,7, HPL, Stal Nierdzewna Kwasoodporna

Klasa, której parametry stanowią ochronę dla intensywnego użytkowania drzwi wykończonych tym rodzajem pokrycia. Przeznaczona jest do miejsc o dużym natężeniu ruchu, wszędzie tam, gdzie dziennie przechodzą tysiące ludzi.

Sugerowane przez Porta zastosowanie poszczególnych rodzajów pokryć.

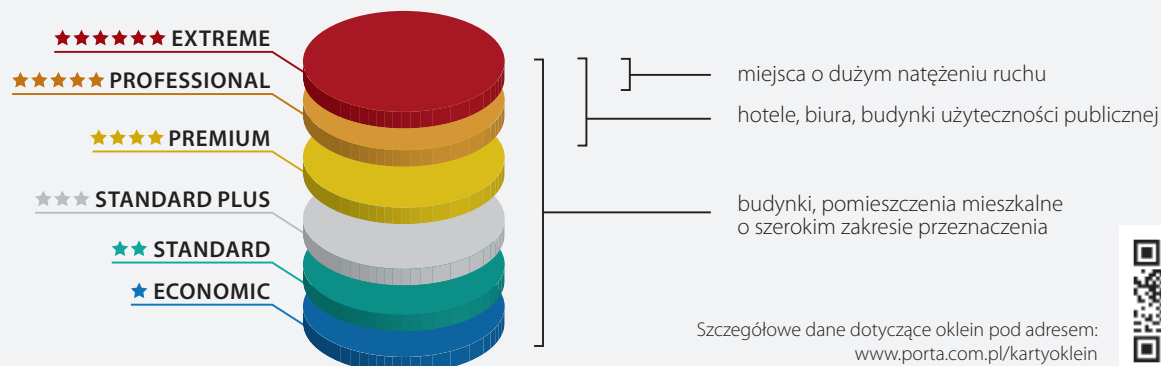

Szczegółowe dane dotyczące oklein pod adresem:
www.porta.com.pl/kartyoklein



Nowy wymiar informacji

Nowy układ strony:



Kategorie drzwi oddzielone kolorystycznie:

- 01 drzwi wewnętrzzłokalowe
- 02 drzwi wewnętrzzłokalowe w naturalnej okleinie
- 03 Villadora
- 04 drzwi łamane, suwane, przesuwne
- 05 drzwi wewnętrzne wejściowe
- 06 drzwi zewnętrzne wejściowe
- 07 drzwi techniczne
- 08 ościeżnice
- 09 akcesoria, wymiary, dodatkowe informacje

Skrócony system informacyjny w postaci ikon:

<p>Antywłamaniowość klasa 2, klasa 3, klasa C Odporność drzwi na nieuprawnione otwarcie</p>	<p>Dostępne rozmiary jednoskrzydłowe: min. „60”, maks. „110”</p>	<p>Dostępne z ościeżnicą Projekt</p>	<p>ENERGY SAVING Energospzczędność pozwala obniżyć w znaczny sposób koszty związane z ogrzewaniem pomieszczeń.</p>
<p>Ognioodporność EI 30, EI 60 Zdolność do powstrzymania rozprzestrzeniania się ognia, odpowiednio 30 i 60 minut</p>	<p>Dostępne rozmiary dwuskrzydłowe: min. „90”, maks. „220”</p>	<p>drzwi uniwersalne prawe – lewe</p>	<p>PASSIVE STANDARD Innowacyjna technologia pasywna to najbardziej energooszczędne rozwiązanie w budownictwie.</p>
<p>Dźwiękoszczelność Rw 27 dB D, 25, Rw 32 dB D, 30, Rw 37 dB D, 35, Rw 42 dB D, 40 Wartość wskazuje ilość decybeli, jaką drzwi są w stanie wytłumić</p>	<p>Bezprzylgowość</p>	<p>Moduł Retro</p>	<p>ECO FRIENDLY Rozwiązania przyjazne środowisku podczas produkcji oraz w codziennym użytkowaniu.</p>
<p>Klasa mechaniczna klasa 1, klasa 2, klasa 3, klasa 4 Wyttrzymałość drzwi na obciążenia w zależności od warunków eksploatacji</p>	<p>Przylgowość</p>	<p>Dostępne możliwości kolorystyczne</p>	<p>3 LATA WARRANTY STANDARD Jakość na lata, 3 lata gwarancji.</p>
<p>Dymoszczelność klasa Sa, Sm Określa szczelność drzwi na przenikanie dymu</p>	<p>Dostępna regulacja ościeżnicy</p>	<p>Stwórz swój własny projekt drzwi</p>	<p>MODERN DESIGN Nowoczesne wzornictwo, sprawdzone rozwiązania.</p>
<p>Odporność na warunki klimatyczne</p>	<p>Opaski dostępne w wymiarach 60 mm, 80 mm</p>	<p>Lustro – opcja dodatkowa</p>	<p>QUALITY 100% Najwyższa jakość gwarantowana przez firmę PORTA. Innowacyjna technologia stworzona przez specjalistów.</p>
<p>Porta KONTRAKT Specjalizacja w zamówieniach niestandardowych</p>	<p>Skrzydło suwane</p>	<p>Forniowane kolekcja skrzydeł w okleinie naturalnej</p>	



Szanowni Państwo,

od ponad 20 lat Porta KMI Poland jest pionierem i czołowym producentem wysokiej jakości drzwi. To firma prosperująca w zgodzie ze światowymi trendami we wzornictwie i technologii produkcji. Od lat mamy przywilej uczestnictwa w przeobrażaniu wyglądu polskich mieszkań i w kształtowaniu gustów milionów Polaków.

Przeobrażając przestrzeń domowe, nie możemy jednak zapominać o własnej marce. Dlatego, przyszedł czas na zmiany. Nowy znak graficzny, to symbol PORTY odmienionej i przygotowanej na nowe czasy. Zależy nam na tym, aby PORTA wciąż pozostawała synonimem wysokiej jakości drzwi w najlepszych cenach i stale wyznaczała najwyższe standardy w branży.

Nowe logo odzwierciedla wartości, które oferujemy naszym klientom: solidność i niezawodność w nowoczesnym stylu. To stempel gwarantujący satysfakcję i jakość. Chcemy, aby poprzez nasze logo odbiorcy jeszcze wyraźniej postrzegali nas jako markę młodą duchem i nowoczesną, na której można polegać. Staramy się, by przekaz firmy PORTA był spójny, i aby klient odnajdywał tę samą markę niezależnie od miejsca zakupu – czy to w Polsce, czy za granicą.

Razem z nowym, pełnym nowości katalogiem, oddajemy w Państwa ręce odmienioną markę PORTA. Mamy nadzieję, że w nowej odsłonie pokochacie ją Państwo jeszcze bardziej.

Jacek Sarnowski
Prezes Zarządu

Konsumencki
Lider Jakości 2013



Drzwi zewnętrzne
Eco POLAR



Porta KMI Poland Sp. z o. o. S.K.A.

(w trakcie procesu przekształcenia w Spółkę komandytową)

ul. Szkolna 54, 84-239 Bolszewo, tel. 58 677 81 00, faks 58 677 81 99

Siedziba: Polska, woj. pomorskie, powiat wejherowski, miejscowość Bolszewo

Sąd Rejonowy Gdańsk-Północ w Gdańsku

VIII Wydział Gospodarczy Krajowego Rejestru Sądowego, Nr KRS: 0000435006, Nr NIP: 585-00-06-204

Wysokość kapitału zakładowego: 110.100.000 zł

01	drzwi wewnętrzne w syntetycznej okleinie	
	MINIMAX, Porta DECOR	10
	LONDYN, WIEDEN	12
	Porta ROYAL	14
	Porta VECTOR	16
	Porta GRANDDECO	18
	Porta STYL	20
	Porta PASKY	22
	Porta TWIST	24
	Porta FOCUS	26
	Porta FIT	28
	Porta NOVA	32
	Porta LINE	38
	Okleinowane CPL	40
	Porta LEVEL	42
	Porta GRANDE	44
	Porta KONCEPT	46
	Porta INSPIRE	48
02	drzwi wewnętrzne w naturalnej okleinie	
	Porta CLASSIC	52
	Natura FAVORITE	54
	MALAGA	56
	MADRYT, CORDOBA	58
	TOLEDO, SEVILLA	60
	Nova NATURA	62
	Verte NATURA	66
	Natura LINE	68
	Natura SPACE	70
	Natura TREND	72
	Natura KONCEPT	74
	Natura IMPRESS	78
03	Villadora	
	Villadora RETRO	82
	Villadora MODERN	84
04	drzwi łamane, suwane, przesuwne	
	Drzwi łamane ALFA, BETA	88
	Drzwi suwane OMEGA	90
	System przesuwny PORTA, ALU	92
	System przesuwny KOMPAKT, METAL	94
05	drzwi wewnętrzne wejściowe	
	Drzwi wewnętrzne wejściowe – zestawienie modeli	98
	OPTIMAL – Drzwi stalowe, wzmocnione	100
	AGAT, OPAL	102
	KWARC	104
	GRANIT – Antywłamaniowe klasa C i RC 3 ENV	106
	GRANIT PS – Antywłamaniowe klasa RC 3 ENV	108
06	drzwi zewnętrzne wejściowe	
	Eco POLAR, Eco POLAR PASSIVE	112
	Eco NORD	114
	ROMA	116
07	drzwi techniczne	
	Drzwi techniczne – zestawienie modeli	120
	Akustyczne 27 dB, 32 dB	122
	Akustyczne 42 dB	123
	Przeciwpożarowe EI 30, EI 60	124
	ENDURO	125
	AQUA	126
	Metal BASIC, Metalowe	127
	Uniwersalne drzwi do pom. gospodarczych	128
	Metalowe EI 30, EI 60	129
	Zastosowanie drzwi technicznych Porta	130
08	ościeżnice, naświetla	
	MINIMAX	134
	Porta SYSTEM	136
	Porta SYSTEM ELEGANCE	138
	Ościeżnica LEVEL	140
	Porta SYSTEM GK	142
	Villadora RETRO	144
	Villadora MODERN	146
	Naświetla	148
	Kątowa MAŁA, DUŻA	150
	Kątowa DUŻA SKŁADANA	151
	Regulowana	153
	Regulowana PS „na kant”	154
	AGAT, OPAL	156
	PROJEKT	158
09	akcesoria, wymiary, dodatkowe informacje	
	Klamki	162
	Listwy i wentylacja	166
	Szyby	167
	Zawiasy i zamki	168
	Akcesoria dodatkowe	169
	Rodzaje konstrukcji	170
	Zastosowanie drzwi Porta	171
	Rysunki techniczne	172
	Wymiary montażowe drzwi	173
	Tabele wymiarów drzwi	174
	Autoryzowane Grupy Montażowe	178
	Próbki kolorów	184

■ NOWE KOLORY

NOWOŚĆ! USŁOJENIE POZIOME

Okleina Portasynchro 3D ★★☆☆

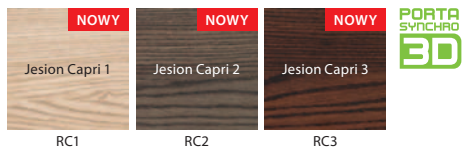

Okleina Portaperfect 3D ★★☆☆

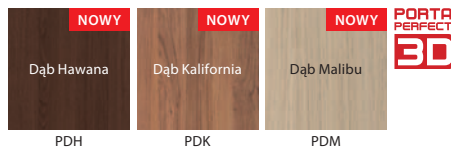

EKOLOGICZNE

Farba Akrylowa UV ★★☆☆

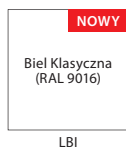

Porta GRANDE
dostępne różne
możliwości
kolorystyczne

HPL ★★☆☆

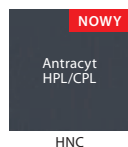

Farba Poliesterowa ★★☆☆

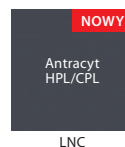

■ NOWE ROZWIĄZANIA

ELEGANCKIE

Listwy przypodłogowe GRANDE
dostępne w różnych kolorach
patrz str. 166



Jedyni w Polsce dajemy Ci **WYBÓR!**

Kątowniki 60 lub 80 mm dla Porta SYSTEM,
tuneli PS, systemów przesuwanych i suwanych
oraz Porta PROJEKT

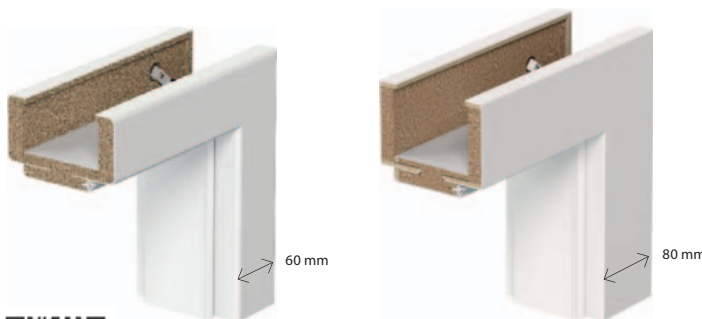

Zobacz:
www.porta.com.pl/dm/szerokaopaska.wmv

BEZPIECZNY

Zamek magnetyczny
do skrzydeł przylgowych i bezprzylgowych
patrz str. 168



NAJNOWSZE TRENDY WE WZORNICTWIE!

Ościeżnica bezprzylgowa LEVEL
z panelem 20 lub 100 cm
patrz str. 140

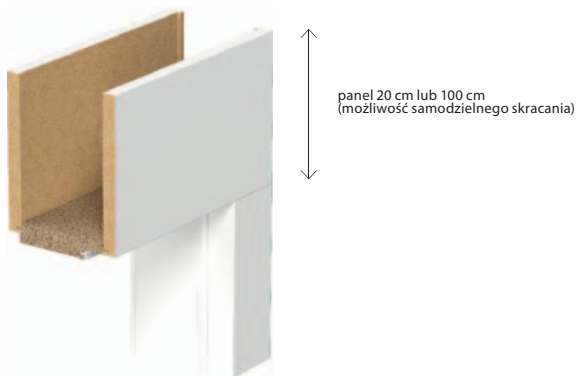

■ NOWE KOLEKCJE

Porta LEVEL z panelem 20 lub 100 cm
patrz str. 42-43

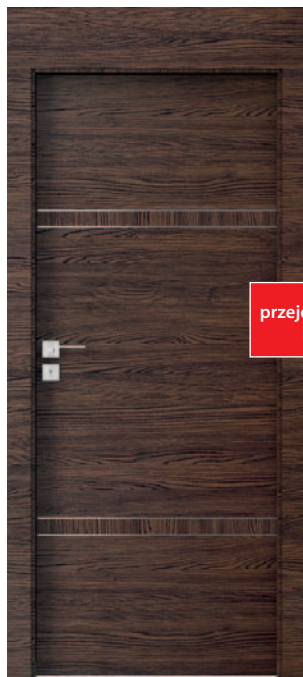

przejdź na wyższy poziom

Porta LEVEL model B.2, Jesion Capri 3, dedykowana ościeżnica LEVEL

Porta LEVEL z panelem 20 lub 100 cm
patrz str. 42-43



oryginalne wzornictwo

Porta LEVEL model A3, Jesion Capri 3, dedykowana ościeżnica LEVEL

Porta KONCEPT
patrz str. 46-47



nowoczesna stylistyka

Porta KONCEPT model H.4, Biały

Verte NATURA
patrz str. 66-67



okleiny naturalne

Verte NATURA model 5.5, Orzech Amerykański

Metal BASIC
patrz str. 127



ekonomiczny wybór

Metal BASIC model pełne, Popielaty (RAL 7035)

DRZWI OBIEKTOWE Metalowe EI 60,
patrz str. 129



najwyższa jakość i bezpieczeństwo

Metalowe EI 60, model 3, Antracyt (odporność ogniowa 60 min.)



> Drzwi **Porta GRANDE**, C.0, A.1 z lustrem, Kość Słoniowa



MINIMAX, Porta DECOR
Tłoczone LONDYN, WIEDEŃ
Tłoczone Porta ROYAL
Porta VECTOR
Porta GRANDDECO
Porta STYL
Porta PASKY
Porta TWIST
Porta FOCUS
Porta FIT
Porta NOVA
Porta LINE
Okleinowane CPL
Porta LEVEL
Porta GRANDE
Porta KONCEPT
Porta INSPIRE

01

drzwi wewnątrzlokalowe w syntetycznej okleinie

Bogata oferta pozwala każdemu Klientowi znaleźć interesujący go model skrzydła zarówno pod względem wzorniczym, jak i cenowym. Oferujemy skrzydła wykończone lakierem, laminatami w bogatej paletce kolorystycznej lub okleiną syntetyczną. Wspólną cechą różnorodnych wykończeń poszczególnych modeli jest ich wysoka jakość. Niezależnie od ceny drzwi nasi Klienci mogą być pewni, że otrzymają produkt najwyższej jakości.

MINIMAX, Porta DECOR

od 138,- | 169,74

cena skrzydła netto | brutto (PLN)

Jakość i cena

Drzwi z kolekcji MINIMAX to idealna propozycja dla klientów, którzy szukając produktu w atrakcyjnej cenie nie chcą rezygnować z jego jakości.

Drzwi Porta DECOR świetnie wyglądają zarówno w zaciszu domowego ogniska, jak i w pomieszczeniach biurowych. Różnorodność kolorów wzbogaca sprawdzoną stylistykę.



Porta DECOR drabinka, Biały



MINIMAX pełne, Biały



pełne



mała ramka



duża ramka



szpros WC



mały szpros



drabinka



KOLORYSTYKA

Farba Akrylowa ★★ Okleina Portadecor MINIMAX ★★★



Okleina Portadecor ★★★★★



* do wyczerpania zapasów

Okleina Portasynchro 3D ★★★★★



Okleina Portaperfect 3D ★★★★★



CENNIK NETTO | BRUTTO PLN

MINIMAX	Farba akrylowa wewnętrzna	Portadecor (Buk Bawaria, Wiśnia)
pełne	138 169,74	148 182,04
mała ramka	200 246,00	201 247,23
duża ramka	237 291,51	238 292,74
szpros WC	237 291,51	252 309,96
mały szpros	263 323,49	276 339,48
drabinka	234 287,82	246 302,58
Porta DECOR	Portadecor Portasynchro 3D	Portaperfect 3D
pełne	201 247,23	271 333,33
mała ramka	253 311,19	323 397,29
duża ramka	292 359,16	362 445,26
szpros WC	304 373,92	374 460,02
mały szpros	340 418,20	410 504,30
drabinka	239 293,97	309 380,07



szyba „chinchilla”

KONSTRUKCJA SKRZYDŁA

Wypełnienie stanowi „plaster miodu” lub płyta wiórowa otworowa w ramie z klejonki drewna iglastego wzmocniona wewnętrznym ramieniem ze sklejki (opcja za dopłatą). Całość obłożona jest płytą HDF.

AKCESORIA W CENIE SKRZYDŁA

- Dwa zawiasy czopowe standard, dostępny także pakiet PRIME, *patrz Dopłaty*
- Trzy zawiasy (w skrzydle o wymiarze „100” lub „110”)
- Zamek: na klucz zwykły, z blokadą łazienkową lub dostosowany pod wkładkę patentową
- Szyba wzór: „chinchilla” lub matowa za dopłatą
- Pochwyty okrągły (do drzwi przesuwnych)

OŚCIEŻNICE, *patrz str. 134*

Do skrzydeł przylgowych (MINIMAX) oraz przylgowych i bezprzylgowych Porta DECOR.

UWAGI

- Aprobata Techniczna AT-15-3691/2012, ITB Warszawa.
- Skrzydła MINIMAX tylko w wersji przylgowej
- Skrzydła dostępne w wersji do samodzielnego malowania w cenie skrzydła MINIMAX biały.
- Wypełnienie „płyta otworowa” i płyta pełna zawiera przygotowanie do skrótów w standardzie.

- Rozmiar „110” dostępny tylko z wypełnieniem „płyta wiórowa otworowa”. Wymiary przeszkleń jak w rozmiarze „100”.
- Możliwość dowolnego zestawienia wymiarów skrzydeł w drzwiach podwójnych. Skrzydło bierne (dostawka) w rozmiarach „30”, „40”, „50” tylko w wersji pełnej. Przy drzwiach podwójnych bezprzylgowych należy zamawiać skrzydło czynne i bierne.
- MINIMAX tylko w wersji przylgowej.
- Skrzydło podwójne niedostępne z zamkiem magnetycznym.

DOPLĄTY

• rozmiar „100”, „110”	50 61,50
• wypełnienie płytą wiórową otworową	70 86,10
• kratka, tuleje wentylacyjne lub podcięcie wentylacyjne	26 31,98
• zawiasy PRIME (dotyczy dedykowanych ościeżnic)	20 24,60
• zamek z czołem połysk (srebrny lub złoty)	10 12,30
• NOWOŚĆ! zamek magnetyczny	45 55,35
• przygotowanie do skrót (maksymalnie 60 mm)	26 31,98
• bulaj – ze stali nierdzewnej	401 493,23
• zamek hakowy z pochwytyami bocznymi (drzwi przesuwne)	151 185,73
• nakładki na zawiasy standard (komplet na jedną sztukę)	4,66 5,73
• szyba matowa hartowana – mała ramka lub szpros WC	16 19,68
• szyba matowa hartowana – duża ramka	54 66,42
• szyba matowa hartowana – mały szpros	42 51,66
• szyba matowa hartowana – drabinka	18 22,14
• klamka z szyldem	(str. 162)

Klasyka w dobrym stylu

Klasyczne wzornictwo, wysoki standard wykończenia i nawiązujące do najnowszych trendów kolory są wyznacznikami kolekcji LONDYN i WIEDEŃ.



WIEDEŃ duży szpros, pełne, Biały



LONDYN pełne, Biały



LONDYN*
pełne



LONDYN*
małe okienko



LONDYN*
szpros



LONDYN*
duży szpros



WIEDEŃ
pełne



WIEDEŃ
małe okienko



WIEDEŃ
szpros



WIEDEŃ
duży szpros

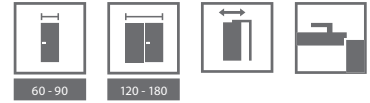

KOLORYSTYKA

Farba Akrylowa ★★



Okleina Drewnopodobna PCV ★★★★★



CENNIK NETTO | BRUTTO PLN

MODELE	lakierowane (LONDYN, WIEDEN)	okleinowane (LONDYN)
pełne	192 236,16	432 531,36
małe okienko	278 341,94	551 677,73
szpros	328 403,44	601 739,23
duży szpros	367 451,41	675 830,25

LONDYN, WIEDEN



stoje drewna

KONSTRUKCJA SKRZYDŁA

Wypełnienie stabilizujące dwustronnie obłożone tłoczoną płytą HDF.

AKCESORIA W CENIE SKRZYDŁA

- Dwa zawiasy czopowe standard, dostępny także pakiet PRIME, *patrz Doplata*
- Zamek: na klucz zwykły, z blokadą łazienkową lub dostosowany pod wkładkę patentową
- Szyba wzór: „chinchilla”
- Pochwyty okrągłe (do drzwi przesuwanych)

OŚCIEŻNICE, *patrz str. 134*

Do skrzydeł przylgowych.

UWAGI

- Aprobata Techniczna AT-15-3691/2012, ITB Warszawa.
 - Możliwość dowolnego zestawienia wymiarów skrzydeł w drzwiach podwójnych.
 - Skrzydło podwójne niedostępne z zamkiem magnetycznym.
- * Niedostępny dla rozmiarów „60” oraz „120”.

DOPLATY

- kratka, tuleje wentylacyjne lub podcięcie wentylacyjne 26 | **31,98**
- przygotowanie do skrót (maksymalnie 60 mm) 26 | **31,98**
- zawiasy PRIME (dotyczy dedykowanych ościeżnic) 20 | **24,60**
- zamek z czołem połysk (srebrny lub złoty) 10 | **12,30**
- **NOWOŚĆ!** zamek magnetyczny 45 | **55,35**
- zamek hakowy z pochwytyami bocznymi (drzwi przesuwne) 151 | **185,73**
- nakładki na zawiasy standard (komplet na jedną sztukę) 4,66 | **5,73**
- klamka z szyldem (str. 162)

Porta ROYAL

od 259,- | 318,57

cena skrzydła netto | brutto (PLN)

Wyrafinowany smak

Porta ROYAL to kolekcja utrzymana w klasycznym wzornictwie, ale w zupełnie nowej odsłonie.



Porta ROYAL pełne, Biały



Porta ROYAL pełne, Biały



pełne



mała ramka



duża ramka

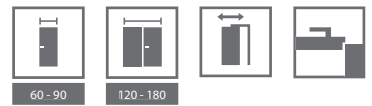

KOLORYSTYKA

Farba Akrylowa ★★



CENNIK NETTO | BRUTTO PLN

MODELE	Lakierowane
pełne	259 318,57
mała ramka, duża ramka	349 429,27



Zobacz kolekcję Porta ROYAL:
www.porta.com.pl/dm/portaroyal.wmv



łączenie z szybą



plycina

KONSTRUKCJA SKRZYDŁA

Wypełnienie stabilizujące dwustronnie obłożone tłoczoną płytą HDF.

AKCESORIA W CENIE SKRZYDŁA

- Dwa zawiasy czopowe standard, dostępny także pakiet PRIME, *patrz Dopłaty*
- Zamek: na klucz zwykły, z blokadą łazienkową lub dostosowany pod wkładkę patentową
- Szyba wzór: „chinchilla”
- Pochwył okrągły (do drzwi przesuwnych)¹

OŚCIEŻNICE, *patrz str. 134*

Do skrzydeł przylgowych

UWAGI

- Aprobata Techniczna AT-15-3691/2012, ITB Warszawa.
- Możliwość dowolnego zestawienia wymiarów skrzydeł w drzwiach podwójnych.
- Proponujemy klamkę i szyld Royal, *patrz 162*.
- Klamka do modelu duża ramka o szerokości szyldu nie większej niż 42 mm.
- Skrzydło podwójne niedostępne z zamkiem magnetycznym.

¹ Nie dotyczy modelu duża ramka (tylko pochwył palcowy)

DOPLĄTY (OPCJE)

• tuleje wentylacyjne lub podcięcie wentylacyjne	26 31,98
• przygotowanie do skrótu (maksymalnie 60 mm)	26 31,98
• zawiasy PRIME (dotyczy dedykowanych ościeżnic)	20 24,60
• zamek z czołem połysk (srebrny lub złoty)	10 12,30
• NOWOŚĆ! zamek magnetyczny	45 55,35
• zamek hakowy z pochwyłami bocznymi (drzwi przesuwne) ¹	151 185,73
• nakładki na zawiasy standard (komplet na jedną sztukę)	4,66 5,73
• klamka z szyldem	(str. 162)

Porta VECTOR

od 249,- | 306,27

cena skrzydła netto | brutto (PLN)

Inspiracje

Nowoczesne modele w subtelnym wykonaniu sprawiają, że kolekcja Porta VECTOR nadaje charakter wnętrzom, nie przytłaczając ich swoją obecnością.



Porta VECTOR F, Białe



Porta VECTOR J, Białe



model A



model B



model C



model D



model E



model F



model G



model H



model I



model J



model K



model L



model M



model N



model O

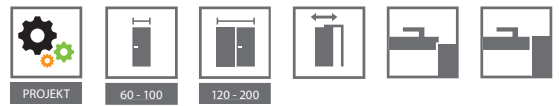

KOLORYSTYKA

Farba Akrylowa ★★



Uwolnij wyobraźnię! Masz pomysł na własny model? Możesz wykonać dowolne frezowanie z Porta KONTRAKT, szczegóły dot. zamówień niestandardowych, patrz str. 182.

CENNIK NETTO | BRUTTO PLN

MODELE

Lakierowane

wszystkie modele

249 | 306,27*



Zobacz kolekcję Porta VECTOR:
www.porta.com.pl/dm/portavector.wmv

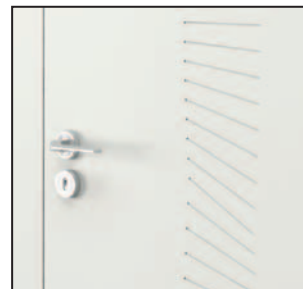

frezowanie model F



frezowanie model K

KONSTRUKCJA SKRZYDŁA

Wypełnienie stanowi „plaster miodu” lub płyta wiórowa otworowa w ramie z klejonejki drewna iglastego wzmocniona wewnętrznym ramieniem ze sklejki (opcja za dopłatą). Całość obłożona jest płytą HDF.

AKCESORIA W CENIE SKRZYDŁA

- Dwa zawiasy czopowe standard, dostępny także pakiet PRIME, patrz *Dopłaty*
- Trzy zawiasy w skrzydle o wymiarze „100”
- Zamek: na klucz zwykły, z blokadą łazienkową lub dostosowany pod wkładkę patentową
- Pochwyt okrągły (do drzwi przesuwanych)

OŚCIEŻNICE, patrz str. 134

Do skrzydeł przylgowych i bezprzylgowych.

UWAGI

- Aprobata Techniczna AT-15-3691/2012, ITB Warszawa.
 - Możliwość dowolnego zestawienia wymiarów skrzydeł w drzwiach podwójnych. Skrzydło bierne (dostawka) w rozmiarach „30”, „40”, „50” bez frezu.
 - Możliwość realizacji innych wzorów frezowań poprzez Porta KONTRAKT, patrz str. 182.
 - Skrzydło podwójne niedostępne z zamkiem magnetycznym.
- * Dotyczy standardowych frezowań i kolorów.

DOPLĄTY (OPCJE)

- | | |
|---|---------------------|
| • rozmiar „100” | 50 61,50 |
| • wypełnienie płytą wiórową otworową | 70 86,10 |
| • tuleje wentylacyjne lub podcięcie wentylacyjne | 26 31,98 |
| • przygotowanie do skrótów (maksymalnie 60 mm) | 26 31,98 |
| • zawiasy PRIME (dotyczy dedykowanych ościeżnic) | 20 24,60 |
| • zamek z czołem połysk (srebrny lub złoty) | 10 12,30 |
| • NOWOŚĆ! zamek magnetyczny | 45 55,35 |
| • zamek hakowy z pochwytnymi bocznymi (drzwi przesuwne) | 151 185,73 |
| • nakładki na zawiasy (komplet na jedną sztukę) | 4,66 5,73 |
| • klamka z szyldem | (str. 162) |

Porta GRANDDECO

od 209,- | 257,07

cena skrzydła netto | brutto (PLN)

Funkcjonalność z klasą

Prosta forma to ponadczasowy synonim dobrego gustu i smaku – ich odzwierciedleniem jest Porta GRANDDECO.



Porta GRANDDECO 5.2, Orzech Verona 2



Porta GRANDDECO 3.1, Orzech



model 1.1



model 1.2



model 1.3



model 2.1



model 2.2



model 2.3



model 3.1



model 3.2



model 4.1



model 4.2



model 5.1



model 5.2



model 6.1



model 6.2

Specjalna oferta!
Gazetka Rabatowa – Sprawdź na www.porta.com.pl



KOLORYSTYKA

Okleina Portadecor ★★★



* do wyczerpania zapasów

Okleina Portasynchro 3D ★★★



Okleina Portaperfect 3D ★★★★★



CENNIK NETTO | BRUTTO PLN

MODELE	Portadecor, Portasynchro 3D	Portaperfect 3D
1.1, 2.1, 3.1, 4.1, 5.1, 6.1	228 280,44	298 366,54
1.2, 2.2, 5.2, 6.2	248 305,04	318 391,14
1.3, 2.3, 3.2, 4.2	318 391,14	388 477,24

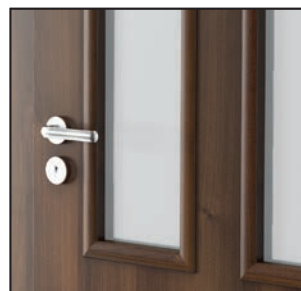

szyba matowa

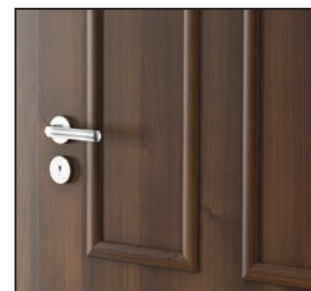

gustowna ramka

KONSTRUKCJA SKRZYDŁA

Wypełnienie skrzydła stanowi „plaster miodu”. W opcji za dopłatą dostępna: płyta wiórowa otworowa (modele 1.1, 2.1, 3.1, 4.1, 5.1, 6.1) lub płyta pełna (pozostałe modele) w ramie z klejonki drewna iglastego wzmocnione wewnętrznym ramiakiem ze sklejki. Całość obłożona jest płytą HDF.

AKCESORIA W CENIE SKRZYDŁA

- Dwa zawiasy czopowe standard, dostępny także pakiet PRIME, *patrz Dopłaty*
- Trzy zawiasy (w skrzydle o wymiarze „100” lub „110”)
- Zamek: na klucz zwykły, z blokadą łazienkową lub dostosowany pod wkładkę patentową
- Szyba wzór: matowa hartowana lub „chinchilla”
- Pochwyty okrągły (do drzwi przesuwanych)

OŚCIEŻNICE, *patrz str. 134*

Do skrzydeł przylgowych i bezprzylgowych.

UWAGI

- Aprobata Techniczna AT-15-3691/2012, ITB Warszawa.
- Wypełnienie „płyta otworowa” i płyta pełna zawiera przygotowanie do skrótów w standardzie.
- Rozmiar „110” dostępny tylko z wypełnieniem „płyta wiórowa otworowa”. Wymiary przeszkleń jak w rozmiarze „100”.
- Możliwość dowolnego zestawienia wymiarów skrzydeł w drzwiach podwójnych. Przy drzwiach podwójnych bezprzylgowych należy zamawiać skrzydło czynne i bierne.
- Skrzydło podwójne niedostępne z zamkiem magnetycznym.

DOPLĄTY

- rozmiar „100”, „110” 50 | **61,50**
- wypełnienie płytą wiórową otworową 70 | **86,10**
- wypełnienie płytą pełną 94 | **115,62**
- kratka, tuleje wentylacyjne lub podcięcie wentylacyjne 26 | **31,98**
- zawiasy PRIME (dotyczy dedykowanych ościeżnic) 20 | **24,60**
- zamek z czołem połysk (srebrny lub złoty) 10 | **12,30**
- **NOWOŚĆ!** zamek magnetyczny 45 | **55,35**
- przygotowanie do skrótów (maksymalnie 60 mm) 26 | **31,98**
- zamek hakowy z pochwytyami bocznymi (drzwi przesuwne) 151 | **185,73**
- nakładki na zawiasy standard (komplet na jedną sztukę) 4,66 | **5,73**
- klamka z szyldem (str. 162)

Porta STYL

od 259,- | 318,57

cena skrzydła netto | brutto (PLN)

Subtelna dekoracja

Interesujący efekt wystroju zapewni kolekcja Porta STYL, która harmonijnie łączy wszechstronne walory dekoracyjne z indywidualnym podejściem do wnętrza



Porta STYL 2, Buk Bawaria



Porta STYL 1, Wenge



model 1



model 2



model 3



model 4



model 5



model 1*



model 2*



model 3*

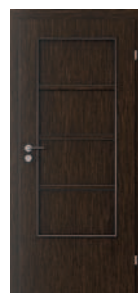

model 4*



model 5*

* zamiast szyby wypełnienie dwustronnie okleinowanymi panelami

Specjalna oferta!
Gazetka Rabatowa – Sprawdź na www.porta.com.pl



KOLORYSTYKA

Okleina Portadecor ★★☆☆



* do wyczerpania zapasów

Okleina Portasynchro 3D ★★☆☆



Okleina Portaperfect 3D ★★★★★



Okleina CPL ★★★★★

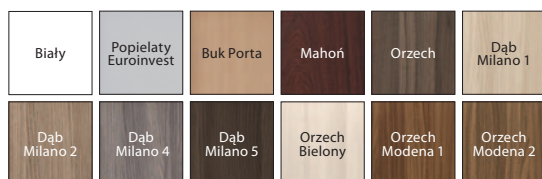

CENNIK NETTO | BRUTTO PLN

MODELE	Portadecor (Buk Bawaria)	Portadecor (pozostałe kolory) Portasynchro 3D	CPL HQ Portaperfect 3D
1, 2	259 318,57	279 343,17	349 429,27
3, 4	309 380,07	319 392,37	389 478,47
5	429 527,67	449 552,27	519 638,37

Modele 1–5 z wypełnieniem panelowym zamiast szyby niedostępne w Portaperfect 3D.



model z szybą

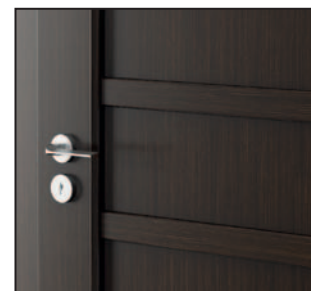

model z panelem

KONSTRUKCJA SKRZYDŁA

Modele 1, 2, 3 i 4 wypełnienie „plaster miodu” lub płyta wiórowa otworowa w ramie z klejki drewna iglastego wzmocniona wewnętrznym ramieniem ze sklejki (opcja za dopłatą). Model 5 wypełnienie płytą wiórową pełną. Całość obłożona jest płytą HDF. W wykonaniu CPL HQ boki skrzydła pokryte są taśmą ABS.

AKCESORIA W CENIE SKRZYDŁA

- Dwa zawiasy czopowe standard, dostępny także pakiet PRIME, *patrz Dopłaty*
- Trzy zawiasy w skrzydle o wymiarze „100” lub „110”
- Zamek: na klucz zwykły, z blokadą łazienkową lub dostosowany pod wkładkę patentową
- Szyba wzór: matowa hartowana lub „chinchilla”
- Pochwyty okrągły (do drzwi przesuwanych)

OŚCIEŻNICE, *patrz str. 134*

Do skrzydeł przylgowych i bezprzylgowych.

UWAGI

- Aprobata Techniczna AT-15-3691/2012, ITB Warszawa.
- Rozmiar „100” i „110” jest niedostępny dla skrzydła model 5.
- Dwa rzędy tulei niedostępne dla skrzydła model 5.
- Wypełnienie „płyta otworowa” i płyta pełna zawiera przygotowanie do skrótu w standardzie.
- Rozmiar „110” dostępny tylko z wypełnieniem „płyta wiórowa otworowa”. Wymiary przeszkleń jak w rozmiarze „100”.
- Możliwość dowolnego zestawienia wymiarów skrzydeł w drzwiach podwójnych. Przy drzwiach podwójnych bezprzylgowych należy zamawiać skrzydło czynne i bierne.
- Skrzydło podwójne niedostępne z zamkiem magnetycznym.

DOPLĄTY

- rozmiar „100”, „110” 50 | **61,50**
- wypełnienie płytą wiórową otworową 70 | **86,10**
- kratka, tuleje wentylacyjne lub podcięcie wentylacyjne 26 | **31,98**
- zawiasy PRIME (dotyczy dedykowanych ościeżnic) 20 | **24,60**
- zamek z czołem polsk (srebrny lub złoty) 10 | **12,30**
- **NOWOŚĆ!** zamek magnetyczny 45 | **55,35**
- **PROMOCJA** – w drzwiach w pokryciu CPL – pakiet PRIME (srebrny lub złoty) 0 zł
- przygotowanie do skrótu (maksymalnie 60 mm) 26 | **31,98**
- zamek hakowy z pochwytyami bocznymi (drzwi przesuwne) 151 | **185,73**
- nakładki na zawiasy standard (komplet na jedną sztukę) 4,66 | **5,73**
- klamka z szyldem (str. 162)



Porta PASKY

od 249,- | 306,27

cena skrzydła netto | brutto (PLN)

Nowe możliwości

Zgodnie z aktualnymi trendami we wzornictwie prezentujemy kolekcję Porta PASKY.

To propozycja, która otwiera nowe możliwości w aranżacji wnętrza.



Porta PASKY 4, Dąb Ciemny



Porta PASKY 1, Dąb Szkarłatny



model 1



model 2



model 3



model 4



model 5

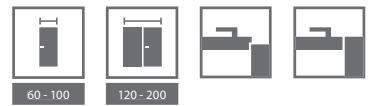

KOLORYSTYKA PASKÓW

Okleina Portadecor ★★★



* do wyczerpania zapasów

Okleina Portasynchro 3D ★★★



Okleina Portaperfect 3D ★★★★★



CENNIK NETTO | BRUTTO PLN

MODELE	Lakierowane (Portadecor, Portasynchro 3D)		Lakierowane (Portaperfect 3D)	
	Netto	Brutto	Netto	Brutto
1	249	306,27	319	392,37
2-5	499	613,77	569	699,87



dekoracyjna listwa przy szybie
– model 2

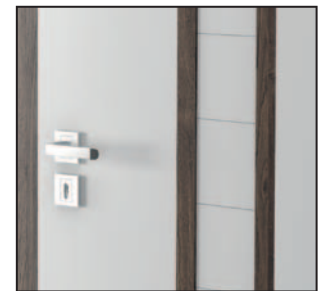

dekoracyjna listwa przy panelu
– model 3

KONSTRUKCJA SKRZYDŁA

Skrzydło w kolorze białym. Wybiera się jedynie kolor pasków. Wypełnienie stanowi „plaster miodu” lub płyta wiórowa w ramie z klejonej drewna iglastego wzmocniona wewnętrznym ramiakiem ze sklejki (opcja za dopłatą). Całość obłożona jest płytą HDF. Wzory przeszklone z szybą matową hartowaną o grubości 8 mm, która stanowi element konstrukcyjny skrzydła.

AKCESORIA W CENIE SKRZYDŁA

- Dwa zawiasy czopowe standard, dostępny także pakiet PRIME, *patrz Dopłaty*
- Trzy zawiasy w skrzydle o wymiarze „100” lub „110”
- Zamek: na klucz zwykły, z blokadą łazienkową lub dostosowany pod wkładkę patentową
- Szyba matowa hartowana

OŚCIEŻNICE, *patrz str. 134*

Do skrzydeł przylgowych i bezprzylgowych.

UWAGI

- Aprobata Techniczna AT-15-3691/2012, ITB Warszawa.
- Wypełnienie „płyta otworowa” i płyta pełna zawiera przygotowanie do skrótu w standardzie.
- Opcja przygotowanie do skrótu dotyczy modelu 1.
- Rozmiar „110” dostępny tylko z wypełnieniem „płyta wiórowa”.
- Możliwość dowolnego zestawienia wymiarów skrzydeł w drzwiach podwójnych.
- Przy drzwiach podwójnych bezprzylgowych należy zamawiać skrzydło czynne i bierne.
- Skrzydło podwójne niedostępne z zamkiem magnetycznym.

DOPŁATY (OPCJE)

• rozmiar „100”	50	61,50
• wypełnienie płytą otworową	70	86,10
• tuleje wentylacyjne	26	31,98
• zawiasy PRIME (dotyczy dedykowanych ościeżnic)	20	24,60
• zamek z czołem połysk (srebrny lub złoty)	10	12,30
• NOWOŚĆ! zamek magnetyczny	45	55,35
• przygotowanie do skrótu (maksymalnie 60 mm)	26	31,98
• zamek hakowy z pochwytyami bocznymi (drzwi przesuwne)	151	185,73
• nakładki na zawiasy standard (komplet na jedną sztukę)	4,66	5,73
• klamka z szyldem		(str. 162)

Porta TWIST

od 352,- | 432,96

cena skrzydła netto | brutto (PLN)

Wyróżnij się

W proponowanych modelach drzwi Porta TWIST, prosta forma i ostre kontury zostały złagodzone dzięki zastosowaniu łuków i krzywizn, które swoim kształtem mogą nawiązywać do charakteru pomieszczenia.



Porta TWIST A.3, Orzech Verona 2



Porta TWIST A.3, Orzech Verona 2



model A.0



model A.1



model A.3



model B.0



model B.1



model B.2



model C.0



model C.1



model D.0



model D.1



60 - 110

120 - 200

KOLORYSTYKA

Okleina Portadecor ★★★



* do wyczerpania zapasów

Okleina Portasynchro 3D ★★★



Okleina Portaperfect 3D ★★★★★



CENNIK NETTO | BRUTTO PLN

MODELE

wszystkie modele

Portadecor,
Portasynchro 3D

Portaperfect 3D

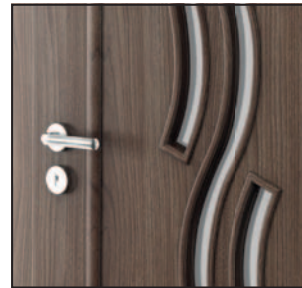
352 | **432,96**422 | **519,06**

delikatna ramka z szybą
– model A.3



delikatna ramka z panelem
– model A.0

KONSTRUKCJA SKRZYDŁA

Wypełnienie stanowi konstrukcja mieszana „plastra miodu” i płyty stabilizującej lub płyty pełnej wzmocnionej sklejką (opcja za dopłatą). Całość obłożona jest płytą HDF. Konstrukcje skrzydła uzupełniają zamiennie szyba lub panel płaski.

AKCESORIA W CENIE SKRZYDŁA

- Dwa zawiasy czopowe standard, dostępny także pakiet PRIME, patrz *Dopłaty*
- Trzy zawiasy (w skrzydle o wymiarze „100” lub „110”)
- Zamek: na klucz zwykły, z blokadą łazienkową lub dostosowany pod wkładkę patentową
- Szyba matowa hartowana
- Pochwyty okrągły (do drzwi przesuwanych)

OŚCIEŻNICE, patrz str. 134

Do skrzydeł przylgowych i bezprzylgowych.

UWAGI

- Aprobata Techniczna AT-15-3691/2012, ITB Warszawa.
- Wypełnienie „płyta pełna wzmocniona sklejką” zawiera przygotowanie do skrótu w standardzie.
- Rozmiar „60” i „120” (dwuskrzydłowe) jest niedostępny dla modeli A i D.
- Rozmiar „110” dostępny tylko z wypełnieniem z płyty pełnej wzmocnionej sklejką.
- Możliwość dowolnego zestawienia wymiarów skrzydeł w drzwiach podwójnych. Przy drzwiach podwójnych bezprzylgowych należy zamawiać skrzydło czynne i bierne.
- Skrzydło podwójne niedostępne z zamkiem magnetycznym.

DOPŁATY

- rozmiar „100”, „110” 50 | **61,50**
- wypełnienie płytą otworową i/lub pełną 70 | **86,10**
- kratka, tuleje wentylacyjne lub podcięcie wentylacyjne 26 | **31,98**
- zawiasy PRIME (dotyczy dedykowanych ościeżnic) 20 | **24,60**
- zamek z czołem połysk (srebrny lub złoty) 10 | **12,30**
- **NOWOŚĆ!** zamek magnetyczny 45 | **55,35**
- przygotowanie do skrótu (maksymalnie 60 mm) 26 | **31,98**
- zamek hakowy z pochwytyami bocznymi (drzwi przesuwne) 151 | **185,73**
- nakładki na zawiasy standard (komplet na jedną sztukę) 4,66 | **5,73**
- klamka z szyldem (str. 162)

Porta FOCUS

od 199,- | 244,77

cena skrzydła netto | brutto (PLN)

Więcej światła

Modele przeszklone to propozycja dla ludzi ceniących sobie swobodę przestrzeni, dla których naturalne światło pełni istotną rolę przy projektowaniu wnętrz.



Porta FOCUS 2.0 szyba „zebra” biała przezroczysta, Dąb Ciemny



Porta FOCUS 4.B, Orzech Bielony, szyba mat



model 1.B



model 1.C



model 1.D



model 1.E



model 2.0
szyba mat



model 2.0
szyba „zebra”
biała mat



model 2.0
szyba „drabinka”



model 2.0
szyba
„kwadraciki”



model 2.0
szyba „falka”



model 3.A



model 3.B



model 3.C



model 4.A



model 4.B

Specjalna oferta!
Gazetka Rabatowa – Sprawdź na www.porta.com.pl



KOLORYSTYKA

Okleina Portadecor ★★☆☆



* do wyczerpania zapasów

Okleina Portasynchro 3D ★★☆☆



Okleina Portaperfect 3D ★★★★★



CENNIK NETTO | BRUTTO PLN

MODELE	Portadecor, Portasynchro 3D	Portaperfect 3D
1.B – 1.E	199 244,77	–
2.0, 3.A – 3.C	489 601,47	559 687,57
4.A	399 490,77	469 576,87
4.B	499 613,77	569 699,87

NOWOŚĆ

Porta FOCUS



łączenie z szybą „na kant”
– modele z grupy 3 i 4



łączenie z szybą „na okrągło”
– model 2.0



frezowanie
– model 1.D

KONSTRUKCJA SKRZYDŁA

Wypełnienie stanowi „plaster miodu” lub płyta wiórowa w ramie z klejonej drewna iglastego wzmocniona wewnętrznym ramiakiem ze sklejki (opcja za dopłatą). Całość obłożona jest płytą HDF. Wzory przeszklone z szybą matową hartowaną o grubości 8 mm, która stanowi element konstrukcyjny skrzydła.

AKCESORIA W CENIE SKRZYDŁA

- Dwa zawiasy czopowe standard, dostępny także pakiet PRIME, *patrz Dopłaty*
- Trzy zawiasy w skrzydle o wymiarze „100” lub „110”
- Zamek: na klucz zwykły, z blokadą łazienkową lub dostosowany pod wkładkę patentową
- Szyba matowa hartowana
- Szyba hartowana „kratka” lub „zebra” przezroczysta (biała i brązowa)
- Pochwyty okrągły (do drzwi przesuwanych)

OŚCIEŻNICE, *patrz str. 134*

Do skrzydeł przylgowych i bezprzylgowych.

UWAGI

- Aprobata Techniczna AT-15-3691/2012, ITB Warszawa.
- Kratka, podcięcie wentylacyjne i przygotowanie do skrótu dostępne tylko w skrzydłach pełnych grupy 1.
- Wypełnienie „płyta otworowa” i płyta pełna zawiera przygotowanie do

skrótu w standardzie.

- Szyba w stałej szerokości, niezależnie od szerokości skrzydła.
- Rozmiar „110” dostępny tylko z wypełnieniem „płyta wiórowa”.
- Możliwość dowolnego zestawienia wymiarów skrzydeł w drzwiach podwójnych. Przy drzwiach podwójnych bezprzylgowych należy zamawiać skrzydło czynne i bierne.
- Modele z grupy 3 i 4 wykonane „na kant”. Szyba tylko matowa.
- Model 4.B dostępny jedynie z wypełnieniem „płyta wiórowa otworowa” bez dodatkowej dopłaty.
- Rozmiar „110” niedostępny dla modeli z grupy 4.
- Stały wymiar szyb, tylko modele z grupy 2.
- Skrzydło podwójne niedostępne z zamkiem magnetycznym.

DOPLĄTY

- rozmiar „100”, „110” 50 | **61,50**
- szyby „kratka” lub „zebra” mat (biała i brązowa)
- dopłata do wersji z szybą matową (nie dotyczy modeli 4.A, 4.B) 25 | **30,75**
- wypełnienie płytą wiórową otworową 70 | **86,10**
- kratka, tuleje wentylacyjne lub podcięcie wentylacyjne 26 | **31,98**
- zawiasy PRIME (dotyczy dedykowanych ościeżnic) 20 | **24,60**
- zamek z czołem połysk (srebrny lub złoty) 10 | **12,30**
- **NOWOŚĆ!** zamek magnetyczny 45 | **55,35**
- przygotowanie do skrótu (maksymalnie 60 mm) 26 | **31,98**
- zamek hakowy z pochwytyami bocznymi (drzwi przesuwne) 151 | **185,73**
- nakładki na zawiasy standard (komplet na jedną sztukę) 4,66 | **5,73**
- klamka z szyldem (str. 162)

Porta FIT

od 299,- | 367,77

cena skrzydła netto | brutto (PLN)

Bogactwo kolorów

Porta FIT to szeroka gama produktów dostosowana do indywidualnych wymagań klienta. Bogata gama kolorów w pełni uzupełnia całą kolekcję pozwalając na stworzenie indywidualnych aranżacji wnętrz.



Porta FIT A.6, Orzech Verona 2



Porta FIT C.3, Akacja Miodowa



model A.0



model A.2



model A.6



model B.2



model B.5



model C.1



model C.2



model C.3



model D.0



model D.1



model D.2



model D.3



model I.0



model I.1

Specjalna oferta!
Gazetka Rabatowa – Sprawdź na www.porta.com.pl



KOLORYSTYKA

Okleina Portadecor ★★★



* do wyczerpania zapasów

Okleina Portasynchro 3D ★★★



Okleina Portadur ★★★★★



Okleina Portaperfect 3D ★★★★★



Okleina CPL ★★★★★

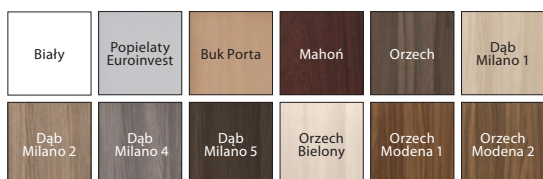

CENNIK NETTO | BRUTTO PLN

MODELE	Portadecor, Portasynchro 3D	Portadur	CPL HQ Portaperfect 3D
A.0 – C.3	299 367,77	369 453,87	369 453,87
D.0 – D.3	399 490,77	479 589,17	469 576,87
I.0 – I.1	299 367,77	369 453,87	369 453,87



ramka z szybą



ramka z panelem

KONSTRUKCJA SKRZYDŁA

W modelach A, B, C oraz I wypełnienie „plaster miodu” i płyta stabilizująca lub w całości płyta pełna wzmocniona sklejką (opcja za dopłatą), w modelu D płyta pełna. Całość obłożona jest płytą HDF. W wykończeniu CPL HQ, boki skrzydła pokryte są taśmą brzegową ABS.

AKCESORIA – W CENIE SKRZYDŁA

- Dwa zawiasy czopowe standard, dostępny także pakiet PRIME, *patrz Dopłaty*
- Trzy zawiasy w skrzydle o wymiarze „100” oraz we wszystkich rozmiarach w okleinie Portadur
- Zamek: na klucz zwykły, z blokadą łazienkową lub dostosowany pod wkładkę patentową
- Szyba matowa hartowana lub „chinchilla”, MasterCarre
- Pochwyty okrągły (do drzwi przesuwnych)

OŚCIEŻNICE, *patrz str. 134*

Do skrzydeł przylgowych i bezprzylgowych.

UWAGI

- Aprobata Techniczna AT-15-3691/2012, ITB Warszawa.
- Dla rozmiaru „110” z uwagi na wielkość przeszklenia w modelu A szyba matowa nie jest hartowana.
- Możliwość dowolnego zestawienia wymiarów skrzydeł w drzwiach podwójnych. Przy drzwiach podwójnych bezprzylgowych należy zamawiać skrzydło czynne i bierne.
- Skrzydło podwójne niedostępne z zamkiem magnetycznym.

DOPŁATY (OPCJE)

- rozmiar „100” 50 | **61,50**
- wypełnienie płytą otworową i/lub pełną 70 | **86,10**
- kratka, tuleje wentylacyjne lub podcięcie wentylacyjne 26 | **31,98**
- zawiasy PRIME (dotyczy dedykowanych ościeżnic) 20 | **24,60**
- zamek z czołem połysk (srebrny lub złoty) 10 | **12,30**
- **NOWOŚĆ!** zamek magnetyczny 45 | **55,35**
- **PROMOCJA** – w drzwiach w pokryciu CPL – pakiet PRIME 0 zł
- przygotowanie do skrótu (maksymalnie 60 mm) 26 | **31,98**
- zamek hakowy z pochwytyami bocznymi (drzwi przesuwne) 151 | **185,73**
- nakładki na zawiasy standard (komplet na jedną sztukę) 4,66 | **5,73**
- klamka z szyldem (str. 162)

Porta FIT

od 319,- | 392,37

cena skrzydła netto | brutto (PLN)

Bogactwo kolorów

Porta FIT to szeroka gama produktów dostosowana do indywidualnych wymagań klienta. Bogata gama kolorów w pełni uzupełnia całą kolekcję pozwalając na stworzenie indywidualnych aranżacji wnętrz.



Porta FIT H.3, Biały



Porta FIT G.5, Wenge



model E.0



model E.3



model F.2

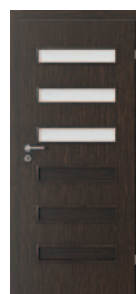

model F.3



model F.6



model G.2



model G.3

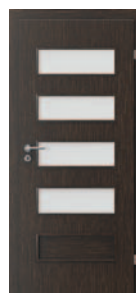

model G.4



model G.5



model H.1



model H.2



model H.3



model H.4

Specjalna oferta!
Gazetka Rabatowa – Sprawdź na www.porta.com.pl



KOLORYSTYKA

Okleina Portadecor ★★☆☆



* do wyczerpania zapasów

Okleina Portasynchro 3D ★★☆☆



Okleina Portadur ★★☆☆



Okleina Portaperfect 3D ★★☆☆



Okleina CPL ★★☆☆

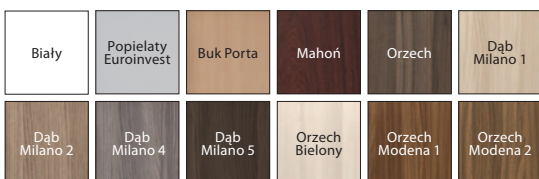

CENNIK NETTO | BRUTTO PLN

MODELE	Portadecor, Portasynchro 3D	Portadur	CPL HQ Portaperfect 3D
E.0 – H.4	319 392,37	379 466,17	389 478,47

Porta FIT



ramka z szybą

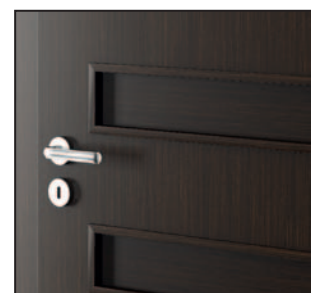

ramka z panelem

KONSTRUKCJA SKRZYDŁA

- Wypełnienie stanowi „plaster miodu” i płyta stabilizująca lub w całości płyta pełna wzmocniona sklejką (opcja za dopłatą). Całość obłożona jest płytą HDF. Konstrukcje skrzydła uzupełniają szyba lub panel płaski. W wykonaniu CPL HQ boki skrzydła pokryte są taśmą brzegową ABS.

AKCESORIA – W CENIE SKRZYDŁA

- Dwa zawiasy czopowe standard, dostępny także pakiet PRIME, *patrz Dopłaty*
- Trzy zawiasy w skrzydle o wymiarze „100” oraz we wszystkich rozmiarach w okleinie Portadur
- Zamek: na klucz zwykły, z blokadą łazienkową lub dostosowany pod wkładkę patentową
- Szyba matowa hartowana lub „chinchilla”, MasterCarre
- Szyba hartowana „kratka” przezroczysta (biała i brązowa) – tylko dla skrzydeł grupy H
- Pochwyty okrągłe (do drzwi przesuwanych)

OŚCIEŻNICE, *patrz str. 134*

Do skrzydeł przylgowych i bezprzylgowych.

UWAGI

- Aprobata Techniczna AT-15-3691/2012, ITB Warszawa.
- Kratka, tuleje wentylacyjne 2 rzędy niedostępne dla modelu H.
- Rozmiar „100” występuje wyłącznie w usłojeniu pionowym.
- Możliwość dowolnego zestawienia wymiarów skrzydeł w drzwiach podwójnych. Przy drzwiach podwójnych bezprzylgowych należy zamawiać skrzydło czynne i bierne.
- Skrzydło podwójne niedostępne z zamkiem magnetycznym.

DOPŁATY (OPCJE)

• rozmiar „100”	50 61,50
• wypełnienie płytą otworową i/lub pełną	70 86,10
• szyby „kratka” mat (biała i brązowa) – tylko dla skrzydeł grupy H	25 30,75
• kratka, tuleje wentylacyjne lub podcięcie wentylacyjne	26 31,98
• zawiasy PRIME (dotyczy dedykowanych ościeżnic)	20 24,60
• zamek z czołem polysk (srebrny lub złoty)	10 12,30
• NOWOŚĆ! zamek magnetyczny	45 55,35
• PROMOCJA – w drzwiach w pokryciu CPL – pakiet PRIME	0 zł
• przygotowanie do skrót (maksymalnie 60 mm)	26 31,98
• zamek hakowy z pochwytyami bocznymi (drzwi przesuwne)	151 185,73
• nakładki na zawiasy standard (komplet na jedną sztukę)	4,66 5,73
• klamka z szyldem	(str. 162)

Modne rozwiązania

Wysoka jakość materiałów, atrakcyjne i popularne wzornictwo, oraz różne rodzaje przeszkleń to główne atuty tej kolekcji. Modele z tej grupy znajdują zastosowanie zarówno we wnętrzach mieszkalnych, jak i biurowych.



Porta NOVA 2.2 z lustrem, Dąb Szkarłatny



Porta NOVA 1.1, Orzech 3



model 1.1



model 1.2



model 1.3



model 2.1



model 2.2



model 2.2 z lustrem



model 3.1



model 3.2

PORADA!

Lustro to idealne rozwiązanie dla małych mieszkań. Optycznie powiększa i rozświetla pomieszczenie.



KOLORYSTYKA

Okleina Portadecor (pionowe ułożenie słojów) ★★★



* do wyczerpania zapasów

Okleina Portasynchro 3D (pionowe ułożenie słojów) ★★★



Okleina Portadur ★★★★★



Okleina Portaperfect 3D ★★★★★

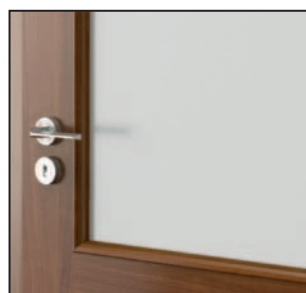

ramka z szybą



ramka z płyciną

KONSTRUKCJA SKRZYDŁA

Rama skrzydła jest wykonana z klejonej drewna iglastego. Wypełnienie skrzydeł: grupa 1 – „plaster miodu” lub płyta wiórowa otworowa wzmocniona wewnętrznym ramiakiem ze sklejki (opcja za dopłatą), grupa 2 i 3 – płyta wiórowa pełna. Całość obłożona jest płytą HDF.

Model 2.2 możliwy do wykonania z lustrem na jedną lub na dwie strony. Przy wyborze skrzydła z lustrem na jedną stronę z drugiej znajduje się pływina.

AKCESORIA W CENIE SKRZYDŁA

- Zamek: na klucz zwykły, z blokadą łazienkową lub dostosowany pod wkładkę patentową
- Dwa zawiasy czopowe standard lub trzy zawiasy w skrzydle o wymiarze „100” oraz w okleinie Portadur, dostępny także pakiet PRIME, patrz *Dopłaty*
- Szyba – wzory: „chinchilla”, „żaluzja”, matowa hartowana, MasterCarre
- Szyba hartowana „kratka” przezroczysta (biała i brązowa)
- Przygotowanie do skrótu maksymalnie 60 mm (tylko grupa 2 i 3)
- Pochwyty okrągły (do drzwi przesuwnych)

OŚCIEŻNICE, patrz str. 134

Do skrzydeł przylgowych i bezprzylgowych.

UWAGI

- Aprobata Techniczna AT-15-3691/2012, ITB Warszawa.
- Kratka, tuleje wentylacyjne 2 rzędy dostępne tylko dla modeli grupy 1.
- Wypełnienie „płyta otworowa” i płyta pełna zawiera przygotowanie do skrótu w standardzie.

CENNIK NETTO | BRUTTO PLN

MODELE	Portadecor, Portasynchro 3D		
	Szyba „chinchilla”,	Szyba „żaluzja”	Matowa „MasterCarre”, „kratka” przezroczysta
2.1	447 549,81	447 549,81	447 549,81
2.2	447 549,81	–	515 633,45
3.1	447 549,81	447 549,81	447 549,81
3.2	447 549,81	470 578,10	494 607,62

MODELE	Portadur		
	Szyba „chinchilla”,	Szyba „żaluzja”	Matowa „MasterCarre”, „kratka” przezroczysta
1.1	303 372,69	303 372,69	303 372,69
1.2	372 457,56	384 472,32	397 488,31
1.3	400 492,00	438 538,74	470 578,10
2.1	497 611,31	497 611,31	497 611,31
2.2	497 611,31	–	565 694,95
3.1	497 611,31	497 611,31	497 611,31
3.2	497 611,31	520 639,60	544 669,12

MODELE	Portaperfect 3D		
	Szyba „chinchilla”,	Szyba „żaluzja”	Matowa „MasterCarre”, „kratka” przezroczysta
2.1	517 635,91	517 635,91	517 635,91
2.2	517 635,91	–	585 719,55
3.1	517 635,91	517 635,91	517 635,91
3.2	517 635,91	540 664,20	564 693,72

- Rozmiar „100” dostępny tylko w grupie 1 i 3 występuje wyłącznie w usłojeniu pionowym.
- Możliwość dowolnego zestawienia wymiarów skrzydeł w drzwiach podwójnych. Skrzydło bierne (dostawka) w rozmiarach „30”, „40”, „50” tylko w wersji pełnej w usłojeniu pionowym. Przy drzwiach podwójnych bezprzylgowych należy zamawiać skrzydło czynne i bierne.
- Modele z grupy 1 niedostępne w pokryciu Portadecor, Portasynchro 3D.
- Skrzydło podwójne niedostępne z zamkiem magnetycznym.

1 Niedostępne dla modelu 2.2.

DOPLĄTY

- rozmiar „100” 50 | **61,50**
- wypełnienie płytą wiórową otworową 70 | **86,10**
- szyby „kratka” mat (biała i brązowa) – dopłata do wersji z szybą matową 25 | **30,75**
- lustro na jedną stronę 150 | **184,50**
- lustro na dwie strony 300 | **369,00**
- kratka, tuleje wentylacyjne lub podcięcie wentylacyjne 26 | **31,98**
- zawiasy PRIME (dotyczy dedykowanych ościeżnic) 20 | **24,60**
- zamek z czołem połysk (srebrny lub złoty) 10 | **12,30**
- **NOWOŚĆ!** zamek magnetyczny 45 | **55,35**
- przygotowanie do skrótu (maksymalnie 60 mm) (grupa 1) 26 | **31,98**
- bulaj – ze stali nierdzewnej (model 1.1) 401 | **493,23**
- zamek hakowy z pochwytyami bocznymi (drzwi przesuwne) 151 | **185,73**
- nakładki na zawiasy standard (komplet na jedną sztukę) 4,66 | **5,73**
- klamka z szyldem (str. 162)

Modne rozwiązania

Wysoka jakość materiałów, atrakcyjne i popularne wzornictwo, oraz różne rodzaje przeszkleń to główne atuty tej kolekcji. Modele z tej grupy znajdują zastosowanie zarówno we wnętrzach mieszkalnych, jak i biurowych.



Porta NOVA 4.2, 4.4, Orzech 3



Porta NOVA 5.5, Orzech 4



model 4.1



model 4.2



model 4.3



model 4.4



model 5.1



model 5.2



model 5.3



model 5.4



model 5.5



KOLORYSTYKA

Okleina Portadecor (pionowe ułożenie słojów) ★★★



* do wyczerpania zapasów

Okleina Portasynchro 3D (pionowe ułożenie słojów) ★★★



Okleina Portadur ★★★★★

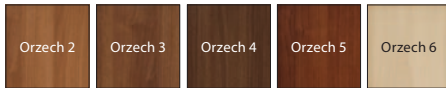

Okleina Portaperfect 3D ★★★★★



układ okleinny Portadecor, Portasynchro 3D, Portaperfect 3D



układ okleinny Portadur

KONSTRUKCJA SKRZYDŁA

Rama skrzydła jest wykonana z klejonej drewna iglastego. Wypełnienie stanowi płyta wiórowa pełna. Całość obłożona jest płytą HDF.

AKCESORIA W CENIE SKRZYDŁA

- Zamek: na klucz zwykły, z blokadą łazienkową lub dostosowany pod wkładkę patentową
- Dwa zawiasy czopowe standard lub trzy zawiasy w skrzydle o wymiarze „100” oraz w okleinie Portadur, dostępny także pakiet PRIME, *patrz Dopląty*
- Szyba – wzory: „chinchilla”, „żaluzja”, MasterCarre lub matowa hartowana
- Szyba hartowana „kratka” przezroczysta (biała i brązowa)
- Przygotowanie do skrótu maksymalnie 60 mm
- Pochwył okrągły (do drzwi przesuwnych)

OŚCIEŻNICE, *patrz str. 134*

Do skrzydeł przylgowych i bezprzylgowych.

CENNIK NETTO | BRUTTO PLN

MODELE	Portadecor, Portasynchro 3D		Portadur	
	Szyba „chinchilla”, „żaluzja”	Matowa, „MasterCarre”, „kratka” przezroczysta	Szyba „chinchilla”, „żaluzja”	Matowa, „MasterCarre”, „kratka” przezroczysta
4.1	474 583,02	474 583,02	524 644,52	524 644,52
4.2	474 583,02	499 613,77	524 644,52	549 675,27
4.3	474 583,02	524 644,52	524 644,52	574 706,02
4.4	474 583,02	548 674,04	524 644,52	598 735,54
5.1	514 632,22	514 632,22	564 693,72	564 693,72
5.2	514 632,22	539 662,97	564 693,72	589 724,47
5.3	514 632,22	564 693,72	564 693,72	614 755,22
5.4	514 632,22	589 724,47	564 693,72	639 785,97
5.5	514 632,22	614 755,22	564 693,72	664 816,72

MODELE	Portaperfect 3D	
	Szyba „chinchilla”, „żaluzja”	Matowa, „MasterCarre”, „kratka” przezroczysta
4.1	544 669,12	544 669,12
4.2	544 669,12	569 699,87
4.3	544 669,12	594 730,62
4.4	544 669,12	618 760,14
5.1	584 718,32	584 718,32
5.2	584 718,32	609 749,07
5.3	584 718,32	634 779,82
5.4	584 718,32	659 810,57
5.5	584 718,32	684 841,32

UWAGI

- Aprobata Techniczna AT-15-3691/2012, ITB Warszawa.
- Rozmiar „100” występuje wyłącznie w usłojeniu pionowym.
- Możliwość dowolnego zestawienia wymiarów skrzydeł w drzwiach podwójnych. Przy drzwiach podwójnych bezprzylgowych należy zamawiać skrzydło czynne i bierne.
- Skrzydło podwójne niedostępne z zamkiem magnetycznym.

DOPLĄTY

- rozmiar „100” 50 | **61,50**
- szyby „kratka” mat (biała i brązowa) dopłata do wersji z szybą matową 25 | **30,75**
- podcięcie wentylacyjne lub tuleje wentylacyjne (1 rząd) 26 | **31,98**
- zawiasy PRIME (dotyczy dedykowanych ościeżnic) 20 | **24,60**
- zamek z czepem połysk (srebrny lub złoty) 10 | **12,30**
- **NOWOŚĆ!** zamek magnetyczny 45 | **55,35**
- zamek hakowy z pochwyłami bocznymi (drzwi przesuwne) 151 | **185,73**
- nakładki na zawiasy standard (komplet na jedną sztukę) 4,66 | **5,73**
- klamka z szyldem (str. 162)

Porta NOVA

od 514,- | 632,22

cena skrzydła netto | brutto (PLN)

Klasyczne piękno

Wysoka jakość materiałów, atrakcyjne i popularne wzornictwo oraz różne rodzaje przeszkleń to główne atuty tej kolekcji. Modele z tej grupy znajdują zastosowanie zarówno we wnętrzach mieszkalnych, jak i biurowych.



Porta NOVA 6.4, Orzech 4, moduł RETRO



Porta NOVA 6.4, Orzech 3



model 6.1



model 6.2



model 6.3



model 6.4



model 6.5



model 7.1



model 7.2



model 7.3



model 7.4



model 7.5



KOLORYSTYKA

Okleina Portadecor (pionowe ułożenie słoju) ★★★



* do wyczerpania zapasów

Okleina Portasynchro 3D (pionowe ułożenie słoju) ★★★



Okleina Portadur ★★★★★



Okleina Portaperfect 3D ★★★★★



CENNIK NETTO | BRUTTO PLN

MODELE	Portadecor, Portasynchro 3D		Portadur	
	Szyba „chinchilla”	Szyba matowa	Szyba „chinchilla”	Szyba matowa
6.1 – 7.5	514 632,22	564 693,72	564 693,72	614 755,22

MODELE	Portaperfect 3D	
	Szyba „chinchilla”	Szyba matowa
6.1 – 7.5	584 718,32	634 779,82



ramka z szybą



ramka z płyciłą

KONSTRUKCJA SKRZYDŁA

Rama skrzydła jest wykonana z klejonej drewna iglastego. Wypełnienie stanowi płyta wiórowa pełna. Całość obłożona jest płytą HDF.

AKCESORIA W CENIE SKRZYDŁA

- Zamek: na klucz zwykły, z blokadą łazienkową lub dostosowany pod wkładkę patentową
- Dwa zawiasy czopowe standard lub trzy zawiasy w skrzydle o wymiarze „100” oraz w okleinie Portadur, dostępny także pakiet PRIME, *patrz Dopląty*
- Szyba – wzór: „chinchilla”
- Przygotowanie do skrótu maksymalnie 60 mm
- Pochwyty okrągły (do drzwi przesuwanych)

OŚCIEŻNICE, *patrz str. 134*

Do skrzydeł przylgowych i bezprzylgowych.

UWAGI

- Aprobata Techniczna AT-15-3691/2012, ITB Warszawa.
- Kratka i tuleje wentylacyjne 2 rzędy dostępne tylko dla modeli 6.5, 7.5.
- Rozmiar „100” występuje wyłącznie w usłojeniu pionowym.
- Możliwość dowolnego zestawienia wymiarów skrzydeł w drzwiach podwójnych. Przy drzwiach podwójnych bezprzylgowych należy zamawiać skrzydło czynne i bierne.
- Skrzydło podwójne niedostępne z zamkiem magnetycznym.

DOPŁATY

• rozmiar „100”	50 61,50
• kratka, tuleje wentylacyjne lub podcięcie wentylacyjne	26 31,98
• zawiasy PRIME (dotyczy dedykowanych ościeżnic)	20 24,60
• zamek z czołem połysk (srebrny lub złoty)	10 12,30
• NOWOŚĆ! zamek magnetyczny	45 55,35
• zamek hakowy z pochwytami bocznymi (drzwi przesuwne)	151 185,73
• nakładki na zawiasy standard (komplet na jedną sztukę)	4,66 5,73
• szyba matowa hartowana	50 61,50
• klamka z szyldem	(str. 162)

Nowoczesne dodatki

Niezwykły charakter drzwi Porta LINE zawdzięczają wkomponowanym w płaszczyznę skrzydła aluminiowym intarsjom.



Porta LINE A.1, Dąb Milano 5



Porta LINE B.1, Orzech



model A.1



model A.3



model B.1

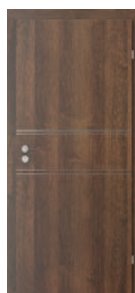

model C.1

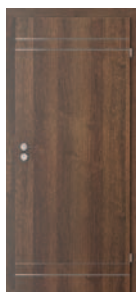

model D.1

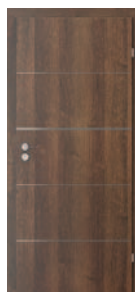

model E.1

Specjalna oferta!
Gazetka Rabatowa – Sprawdź na www.porta.com.pl



KOLORYSTYKA

Okleina Portadecor (pionowe ułożenie słojów) ★★★



* do wyczerpania zapasów

Okleina Portasynchro 3D ★★★



Okleina Portadur ★★★★★



Okleina Portaperfect 3D ★★★★★



Okleina CPL ★★★★★

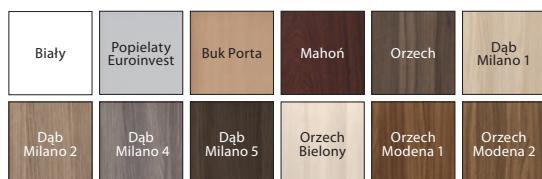

CENNIK NETTO | BRUTTO PLN

MODELE	Portadecor, Portasynchro 3D	Portadur	CPL HQ Portaperfect 3D
A.1 – E.1	349 429,27	399 490,77	419 515,37

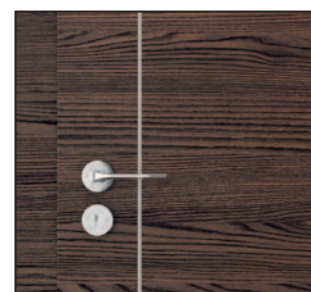

Jesion Capri – usłojenie poziome

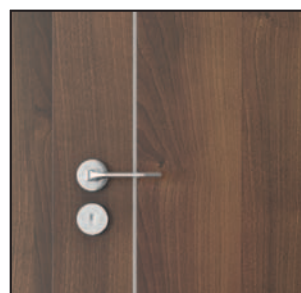

pionowe ułożenie słojów
intarsje srebrne



pionowo-poziome ułożenie słojów
intarsje srebrne

KONSTRUKCJA SKRZYDŁA

Wypełnienie stanowi „plaster miodu” lub płyta wiórowa otworowa w ramie z klejonki drewna iglastego. Całość obłożona jest płytą HDF. Skrzydła uzupełnione są aluminiowymi intarsjami w kolorze srebrnym lub złotym o szerokości 6 mm. W wykonaniu CPL HQ boki skrzydła pokryte są taśmą brzegową ABS.

AKCESORIA W CENIE SKRZYDŁA

- Dwa zawiasy czopowe standard, dostępny także pakiet PRIME, *patrz Dopląty*
- Trzy zawiasy w skrzydle o wymiarze „100” oraz we wszystkich rozmiarach w okleinie Portadur
- Zamek: na klucz zwykły, z blokadą łazienkową lub dostosowany pod wkładkę patentową
- Pochwyty okrągły (do drzwi przesuwanych)

OŚCIEŻNICE, *patrz str. 134*

Do skrzydeł przylgowych i bezprzylgowych.

UWAGI

- Aprobata Techniczna AT-15-3691/2012, ITB Warszawa.
- Tuleje wentylacyjne niedostępne dla modelu D.1.

- Przygotowanie do skrótu za dopłatą dotyczy skrzydeł z wypełnieniem „plaster miodu”.
- Wypełnienie „płyta otworowa” i płyta pełna zawiera przygotowanie do skrótu w standardzie.
- Rozmiar „110” dostępny tylko z wypełnieniem „płyta wiórowa otworowa”.
- Model A.3 niemożliwy do wykonania w rozmiarze „100” i „110”.
- Model A.3 w Portadur w usłojeniu pionowo-poziomym.
- Możliwość dowolnego zestawienia wymiarów skrzydeł w drzwiach podwójnych. Przy drzwiach podwójnych bezprzylgowych należy zamawiać skrzydło czynne i bierne.
- Skrzydło podwójne niedostępne z zamkiem magnetycznym.

DOPLĄTY

• rozmiar „100”, „110”	50 61,50
• wypełnienie płytą wiórową otworową	70 86,10
• tuleje wentylacyjne lub podcięcie wentylacyjne	26 31,98
• zawiasy PRIME (dotyczy dedykowanych ościeżnic)	20 24,60
• zamek z czołem połysk (srebrny lub złoty)	10 12,30
• NOWOŚĆ! zamek magnetyczny	45 55,35
• PROMOCJA – w drzwiach w pokryciu CPL – pakiet PRIME	0 zł
• przygotowanie do skrótu (maksymalnie 60 mm)	26 31,98
• zamek hakowy z pochwytami bocznymi (drzwi przesuwne)	151 185,73
• nakładki na zawiasy standard (komplet na jedną sztukę)	4,66 5,73
• klamka z szyldem	(str. 162)

Okleinowane CPL

od 289,- | 355,47

cena skrzydła netto | brutto (PLN)

Podwyższona odporność

Zalecane zastosowanie tego produktu do wszystkich rodzajów pomieszczeń, a szczególnie wszędzie tam gdzie drzwi narażone są na intensywne użytkowanie z sugerowanym przeznaczeniem do hoteli, budynków biurowych, miejsc użyteczności publicznej oraz mieszkań o podwyższonym standardzie.



Okleinowane CPL 5.5, Dąb Milano 5



Okleinowane CPL 1.1, Dąb Milano 1



model 1.1



model 1.2



model 1.3



model 5.1



model 5.2



model 5.3



model 5.4

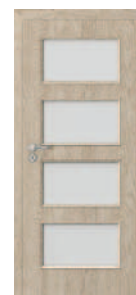

model 5.5

Specjalna oferta!
Gazetka Rabatowa – Sprawdź na www.porta.com.pl



KOLORYSTYKA

Okleina CPL ★★★★★

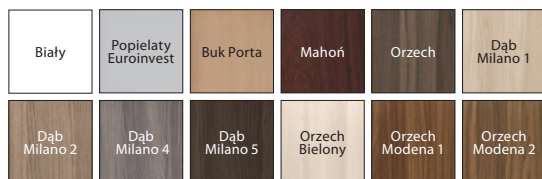

Sprawdź możliwości realizacji innych modeli w Porta KONTRAKT, patrz str. 182.

CENNIK NETTO | BRUTTO PLN

MODELE	CPL HQ 0,2 szymba „chinchilla”	CPL HQ 0,7 szymba „chinchilla”	CPL HQ 0,2 szymba matowa lub „kratka” przezroczysta (biała, brązowa)	CPL HQ 0,7 szymba matowa lub „kratka” przezroczysta (biała, brązowa)
1.1	289 355,47	399 490,77	289 355,47	399 490,77
1.2	349 429,27	459 564,57	369 453,87	479 589,17
1.3	369 453,87	479 589,17	439 539,97	549 675,27
5.1	585 719,55	–	585 719,55	–
5.2	585 719,55	–	610 750,30	–
5.3	585 719,55	–	635 781,05	–
5.4	585 719,55	–	660 811,80	–
5.5	585 719,55	–	685 842,55	–

Okleinowane CPL



ramka z szybą

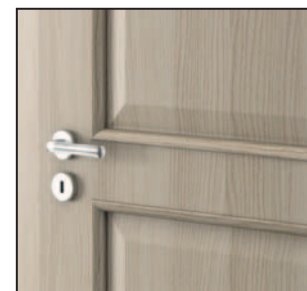

ramka z plyciną

KONSTRUKCJA SKRZYDŁA

Grupa 1 – „plaster miodu” lub płyta wiórowa otworowa wzmocniona wewnętrznym ramiakiem ze sklejki (opcja za dopłatą), grupa 5 – płyta wiórowa pełna. Całość obłożona jest płytą HDF. Boki skrzydła pokryte są taśmą brzegową ABS.

AKCESORIA W CENIE SKRZYDŁA

- Zamek: na klucz zwykły, z blokadą łazienkową lub dostosowany pod wkładkę patentową
- Dwa zawiasy czopowe standard lub PRIME
- Trzy zawiasy (w skrzydle o wymiarze „100” i „110”)
- Szyba – wzory: „chinchilla”, matowa hartowana lub „kratka” przezroczysta (biała i brązowa)
- Przygotowanie do skrótu (maks. 60 mm) (tylko grupa 5)
- Pochwyty okrągły (do drzwi przesuwanych)

OŚCIEŻNICE, patrz str. 134

Do skrzydeł przylgowych i bezprzylgowych.

UWAGI

- Aprobata Techniczna AT-15-3691/2012, ITB Warszawa.
- Wypełnienie „płyta otworowa” i płyta pełna zawiera przygotowanie do skrótu w standardzie.

- Rozmiar „110” dostępny tylko z wypełnieniem „płyta wiórowa”. Rozmiary przeszkleń – jak w „100”.
- Przy wybraniu zawiasu PRIME skrzydło nie jest wyposażone w część zawiasową.
- Możliwość dowolnego zestawienia wymiarów skrzydeł w drzwiach podwójnych. Skrzydło bierne (dostawka) w rozmiarach „30”, „40”, „50” tylko w wersji pełnej. Przy drzwiach podwójnych bezprzylgowych należy zamawiać skrzydło czynne i bierne.
- Możliwość realizacji innych modeli poprzez Porta KONTRAKT 182.
- Skrzydło podwójne niedostępne z zamkiem magnetycznym.

DOPLATY

- rozmiar „100”, „110” 50 | **61,50**
- wypełnienie płytą wiórową otworową 70 | **86,10**
- szyby „kratka” mat (biała i brązowa) – dopłata do wersji z szybą matową 25 | **30,75**
- **PROMOCJA** – w drzwiach w pokryciu CPL – pakiet PRIME 0 zł
- **NOWOŚĆ!** zamek magnetyczny 45 | **55,35**
- kratka, tuleje wentylacyjne (tylko grupa 1) lub podcięcie wentylacyjne 26 | **31,98**
- przygotowanie do skrótu (maksymalnie 60 mm) (grupa 1) 26 | **31,98**
- bulaj – ze stali nierdzewnej (model 1.1) 401 | **493,23**
- zamek hakowy z pochwytami bocznymi (drzwi przesuwne) 151 | **185,73**
- nakładki na zawiasy standard (komplet na jedną sztukę) 4,66 | **5,73**
- klamka z szyldem (str. 162)

Porta LEVEL

od 201,- | 247,23

cena skrzydła netto | brutto (PLN)

Nowocześnie i stylowo

Wyjątkowe okleiny w połączeniu z nowoczesnym wzornictwem tworzą elegancką kolekcję drzwi, która nada charakter każdej przestrzeni. Dedykowana ościeżnica LEVEL (str. 140) z panelem 20 cm lub 100 cm.



Porta LEVEL B.1, Jesion Capri 3 z dedykowaną ościeżnicą LEVEL z panelem 100 cm



Porta LEVEL B.2, Jesion Capri 3
Ościeżnica LEVEL z panelem 20 cm

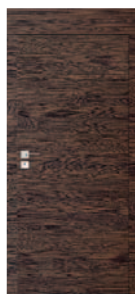

model A0
Ościeżnica
z panelem 20 cm



model A1
Ościeżnica
z panelem 20 cm

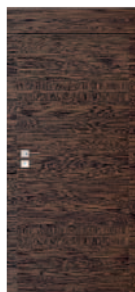

model A.2
Ościeżnica
z panelem 20 cm

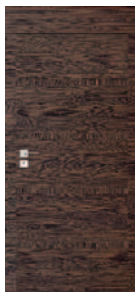

model A.3
Ościeżnica
z panelem 20 cm



model B.1
Ościeżnica
z panelem 20 cm

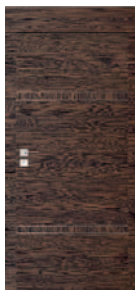

model B.2
Ościeżnica
z panelem 20 cm

Zobacz detale www.porta.com.pl/dm/portalevel.pdf

Specjalna oferta!
Gazetka Rabatowa – Sprawdź na www.porta.com.pl



KOLORYSTYKA

Okleina Portasynchro 3D ★★ ★★



TRENDY 2014! USŁOJENIE POZIOME

Skrzydła Porta LEVEL posiadają dedykowaną ościeżnicę LEVEL, patrz str. 140

CENNIK NETTO | BRUTTO PLN

MODELE	Portaperfect 3D
A.0	201 247,23
A.1, A.2, A.3, B.1, B.2	349 429,27

Ceny skrzydeł czynnych / biernych, patrz dopłaty.

Porta LEVEL



Zobacz nową kolekcję Porta LEVEL:
www.porta.com.pl/dm/portalevel.wmv

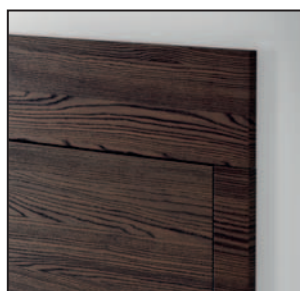

dedykowana ościeżnica LEVEL



obrzeże ABS
wysoka odporność



poziome usłojenie

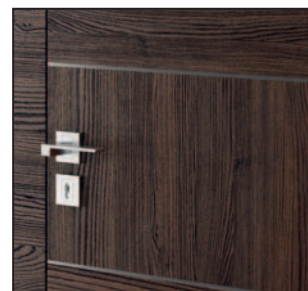

intarsje srebrne

KONSTRUKCJA SKRZYDŁA

Wypełnienie „plaster miodu” lub płyta wiórowa otworowa w ramie z klejonki drewna iglastego wzmocniona wewnętrznym ramiakiem ze sklejki. Całość obłożona jest płytą HDF. Pionowa krawędź zabezpieczona ABS.

AKCESORIA W CENIE SKRZYDŁA

- Dwa zawiasy czopowe standard, dostępny także pakiet PRIME, patrz *Dopłaty*
- Trzy zawiasy w skrzydle o wymiarze „100”
- Zamek: na klucz zwykły, z blokadą łazienkową lub dostosowany pod wkładkę patentową

OŚCIEŻNICE

Dedykowana ościeżnica LEVEL, str. 140.
Ościeżnice do skrzydeł przylgowych.

UWAGI

- Aprobata Techniczna AT-15-3691/2012, ITB Warszawa.
- Wypełnienie „płyta otworowa” i płyta pełna zawiera przygotowanie do skrótów w standardzie.
- Skrzydło z kratką wentylacyjną – przygotowanie do skrótów 40 mm.
- Możliwość dowolnego zestawienia wymiarów skrzydeł w drzwiach podwójnych.
- Skrzydło podwójne niedostępne z zamkiem magnetycznym.

DOPŁATY

- rozmiar „100” 50 | **61,50**
- wypełnienie płytą wiórową otworową 70 | **86,10**
- tuleje wentylacyjne lub podcięcie wentylacyjne 26 | **31,98**
- zawiasy PRIME (dotyczy dedykowanych ościeżnic) 20 | **24,60**
- zamek z czołem połysk (srebrny lub złoty) 10 | **12,30**
- **NOWOŚĆ!** zamek magnetyczny 45 | **55,35**
- przygotowanie do skrótów (maksymalnie 60 mm) 26 | **31,98**
- nakładki na zawiasy standard (komplet na jedną sztukę) 4,66 | **5,73**
- cena detaliczna skrzydła czynnego / biernego (wypełnienie tylko z „płytą otworową”) 369 | **453,87**
- klamka z szyldem (str. 162)

Porta GRANDE

od 499,- | 613,77

cena skrzydła netto | brutto (PLN)

Urok koloru

Kolekcja skrzydeł lakierowanych w najmodniejszych kolorach. Solidna konstrukcja i profesjonalne wykończenie to właśnie Porta GRANDE.



Listwa przypodłogowa GRANDE, str.166

Porta GRANDE C.0, Biel Klasyczna (RAL 9016)



Porta GRANDE D.0, Kość Słoniowa (RAL 9010)



model A.0



model A.1



model A.1 z lustrem

PORADA!

Lustro to idealne rozwiązanie dla małych mieszkań. Optycznie powiększa i rozświetla pomieszczenie.



model B.0



model B.1



model B.2



model B.3



model C.0



model C.1



model D.0



model D.1



model E.0

Specjalna oferta!
Gazetka Rabatowa – Sprawdź na www.porta.com.pl



LUSTRO



RAL



60-100



120-200



KOLORYSTYKA

Farba Akrylowa UV ★★★★★

NOWY Biel Klasyczna (RAL 9016)	Kość Słoniowa (RAL 9010)	Beż Jasny (RAL 1013)	Papirus Perłowy (RAL 7047)
--	--------------------------------	----------------------------	----------------------------------



Dostosuj kolor do indywidualnych potrzeb i złóż zapytanie przez Porta KONTRAKT. Szczegóły dot. zamówień niestandardowych, patrz str. 182.

Zestawienie nietypowych kolorów RAL, patrz Doplaty.
Minimalna ilość zamówienia to 3 szt. skrzydeł jednego koloru. Jeżeli dodatkowo zamawiana jest ościeżnica, dopłatę należy policzyć podwójnie.

GRUPA 1 – kolory RAL jasne: dopłata wg tabeli dopłat

1013 | 1014 | 1015 | 6019 | 7035 | 7038 | 7044 | 7047 | 9001 | 9002 | 9003 | 9010 | 9016 | 9018

GRUPA 2 – kolory RAL pośrednie: dopłata wg tabeli dopłat

1000 | 1001 | 1002 | 1003 | 1004 | 1005 | 1006 | 1007 | 1012 | 1016 | 1017 | 1018 | 1023 | 1028 | 1032 | 1034 | 1037 | 3012 | 3015 | 6027 | 6034 | 7001 | 7004 | 7040 | 7042 | 7045

GRUPA 3 – kolory RAL średnie: dopłata wg tabeli dopłat

1011 | 1019 | 1020 | 1024 | 1027 | 1033 | 2000 | 2001 | 2003 | 2004 | 2008 | 2009 | 2010 | 2011 | 2012 | 3013 | 3014 | 3017 | 3018 | 3022 | 3027 | 4001 | 4002 | 4003 | 4005 | 4006 | 4008 | 4009 | 4010
5012 | 5014 | 5015 | 5018 | 5021 | 5023 | 5024 | 6000 | 6001 | 6002 | 6003 | 6010 | 6011 | 6013 | 6017 | 6018 | 6021 | 6024 | 6025 | 6033 | 7000 | 7002 | 7003 | 7023 | 7030 | 7031 | 7032 | 7033 | 7034
7036 | 7037 | 7039 | 7046 | 8000 | 8001 | 8024 | 8025

GRUPA 4 – kolory RAL ciemne: dopłata wg tabeli dopłat

3003 | 3004 | 3005 | 3007 | 3009 | 3011 | 4004 | 4007 | 5000 | 5001 | 5002 | 5003 | 5004 | 5005 | 5007 | 5008 | 5009 | 5010 | 5011 | 5013 | 5017 | 5019 | 5020 | 5022 | 6004 | 6005 | 6006 | 6007 | 6008
6009 | 6012 | 6014 | 6015 | 6016 | 6020 | 6022 | 6026 | 6028 | 6029 | 6032 | 7005 | 7006 | 7008 | 7009 | 7010 | 7011 | 7012 | 7013 | 7015 | 7016 | 7021 | 7022 | 7024 | 7026 | 7043 | 8002 | 8003 | 8004
8007 | 8008 | 8011 | 8012 | 8014 | 8015 | 8016 | 8017 | 8019 | 8022 | 8023 | 8028

CENNIK NETTO | BRUTTO PLN

MODELE	Farba Akrylowa UV
A.0	499 613,77
A.1, B.1, B.2, B.3, C.1, D.1	599 736,77
B.0, C.0, D.0, E.0	549 675,27

NOWOŚĆ!

Listwy przypodłogowe GRANDE, patrz str. 166.

Porta GRANDE



lustro – opcja



konstrukcja ramowa



szyba matowa



panel płaski

KONSTRUKCJA SKRZYDŁA

Konstrukcja wewnętrzna skrzydła z klejonki drewna iglastego, gwarantująca solidność konstrukcji. Satynowana gładka powierzchnia lakieru dzięki technice lakierowania UV. Model A.1 możliwy do wykonania z lustrem na jedną lub na dwie strony. Przy wyborze skrzydła z lustrem na jedną stronę z drugiej znajduje się płyta płaska.

Okucia jak skrzydła w okleinie naturalnej select.

AKCESORIA W CENIE SKRZYDŁA

- Zamek z czołem srebrny lub złoty połysk: na klucz zwykły, z blokadą łazienkową lub dostosowany pod wkładkę patentową
- Szyba matowa hartowana
- Pochwył okrągły (do drzwi przesuwnych)
- Przygotowanie do skrótu, maksymalnie 60 mm

OŚCIEŻNICE, patrz str. 134

Do skrzydeł przylgowych i bezprzylgowych.

UWAGI

- Aprobata Techniczna AT-15-6515/2009, ITB Warszawa.
 - Możliwość dowolnego zestawienia wymiarów skrzydeł w drzwiach podwójnych.
 - Skrzydło nie jest wyposażone w część zawiasową.
 - Nawiert przystosowany pod trzy zawiasy (wersja przylgowa).
 - Skrzydło podwójne niedostępne z zamkiem magnetycznym.
- * Dotyczy przedstawionych kolorów.

DOPLATY (OPCJE)

• rozmiar „100”	50 61,50
• podcięcie wentylacyjne	26 31,98
• NOWOŚĆ! zamek magnetyczny	45 55,35
• lustro na jedną stronę	150 184,50
• lustro na dwie strony	300 369,00

Dopłata do 1 szt. w nietypowych kolorach RAL (przy zamówieniu min. 3 szt. jednego koloru)

• Grupa 1	30 36,90
• Grupa 2	70 86,10
• Grupa 3	100 123,00
• Grupa 4	120 147,60
• zamek hakowy z pochwyłami bocznymi (drzwi przesuwne)	151 185,73
• klamka z szyldem	(str. 162)

Porta KONCEPT

od 469,- | 576,87

cena skrzydła netto | brutto (PLN)

Nowoczesna stylistyka

Drzwi z kolekcji Porta KONCEPT odpowiadają najnowszemu trendom we wzornictwie użytkowym. Drzwi w których elementy drewniane odgrywają dominującą rolę w konstrukcji skrzydła.



Porta KONCEPT H.4, H.0, Białe



Porta KONCEPT H.4, Dąb Hawana



model A.0



model A.3



model A.9



model B.0



model B.1



model C.0



model C.2



model C.6



model H.0



model H.4



model K.0



model K.1



model K.2



model K.3

Specjalna oferta!
Gazetka Rabatowa – Sprawdź na www.porta.com.pl



KOLORYSTYKA

Okleina Portadecor ★★★



* do wyczerpania zapasów

Okleina Portasynchro 3D ★★★



Okleina Portacortex ★★★



Okleina Super Matt ★★★



Okleina Portadur ★★★★★



Okleina Portaperfect 3D ★★★★★



CENNIK NETTO | BRUTTO PLN

MODELE	Portadecor, Portasynchro 3D	Portadur, Portacortex	Super Matt, Portaperfect 3D
A.0 – A.9	499 613,77	549 675,27	570 701,10
B.0, B.1, C.0 – C.6 H.0 – H.4, K.0 – K.3	469 576,87	519 638,37	540 664,20



Zobacz nowe modele:
www.porta.com.pl/dm/portakoncepth.wm



szyba matowa



panel płaski

KONSTRUKCJA SKRZYDŁA

Rama wykonana jest z drewna klejonego wielowarstwowo. Skrzydła w zależności od wzoru składają się z ramiaków poziomych i płycin oraz szyb matowych wykonanych ze szkła hartowanego. Szyby matowe o grubości 4 mm mocowane są w ramiakach przy pomocy listew krępujących.

AKCESORIA – W CENIE SKRZYDŁA

- Zamek dostępny w trzech wariantach: na klucz zwykły, z blokadą łazienkową lub dostosowany pod wkładkę patentową
- Trzy zawiasy czopowe standard, dostępny także pakiet PRIME, *patrz Doplaty*
- Szyba hartowana matowa lub „kratka” przezroczysta (biała i brązowa)
- Przygotowanie do skrót, maksymalnie 60 mm
- Pochwyty okrągły (do drzwi przesuwnych)

OŚCIEŻNICE, *patrz str. 134*

Do skrzydeł przylgowych i bezprzylgowych,

UWAGI

- Aprobata Techniczna AT-15-6515/2009, ITB Warszawa.
- Możliwość dowolnego zestawienia wymiarów skrzydeł w drzwiach podwójnych. Przy drzwiach podwójnych bezprzylgowych należy zamawiać skrzydło czynne i bierne.
- Skrzydło podwójne niedostępne z zamkiem magnetycznym.

1 Szyba „kratka” tylko w skrzydłach grupy C, H, K.

DOPLATY (OPCJE)

• rozmiar „100”	50 61,50
• szyby „kratka” mat (biała i brązowa) – tylko dla skrzydeł grupy C, H, K	25 30,75
• tuleje wentylacyjne lub podcięcie wentylacyjne	26 31,98
• zawiasy PRIME (dotyczy dedykowanych ościeżnic)	20 24,60
• zamek z czołem połysk (srebrny lub złoty)	10 12,30
• NOWOŚĆ! zamek magnetyczny	45 55,35
• zamek hakowy z pochwytyami bocznymi (drzwi przesuwne)	151 185,73
• nakładki na zawiasy standard (komplet na jedną sztukę)	4,66 5,73
• klamka z szyldem	(str. 162)

Porta INSPIRE

od 520,- | 639,60

cena skrzydła netto | brutto (PLN)

W dobrym stylu

Porta INSPIRE to idealny kompromis elegancji i funkcjonalności. Subtelne zdobienia i przeszklenia emanują dyskretnym urokiem i tworzą wyjątkowy klimat.



Porta INSPIRE B.2, Dąb Szkarłatny



Porta INSPIRE B.2, Dąb Szkarłatny



model A.0



model A.1

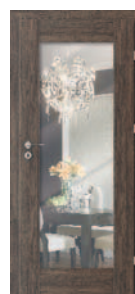

model A.1
z lustrem

PORADA!

Lustro to idealne rozwiązanie dla małych mieszkań. Optycznie powiększa i rozświetla pomieszczenie.



model B.0



model B.1



model B.2



model B.3



model C.0



model C.1



model C.2



model C.3



model C.4

Specjalna oferta!
Gazetka Rabatowa – Sprawdź na www.porta.com.pl



KOLORYSTYKA

Okleina Portasynchro 3D ★★★



Okleina Super Matt ★★★



Okleina Portaperfect 3D ★★★★★



CENNIK NETTO | BRUTTO PLN

MODELE	Portasynchro 3D	Portaperfect 3D, Super Matt
A.0 – A.1	520 639,60	590 725,70
B.0 – C.4	590 725,70	660 811,80
A1 lustro 1 str.	670 824,10	740 910,20
A1 lustro 2 str.	820 1008,60	890 1094,70



szyba matowa „ramka”



elegancka ramka

KONSTRUKCJA SKRZYDŁA

Rama wykonana jest z drewna klejonego wielowarstwowo. Skrzydła w zależności od wzoru składają się z ramiaków poziomych i płycin oraz szyb matowych wykonanych ze szkła hartowanego. Szyby matowe o grubości 4 mm mocowane są w ramiakach przy pomocy listew krępujących. Model A.1 możliwy do wykonania z lustrem na jedną lub na dwie strony. Przy wyborze skrzydła z lustrem na jedną stronę z drugiej znajduje się płyta płaska.

AKCESORIA W CENIE SKRZYDŁA

- Zamek na klucz zwykły, z blokadą łazienkową lub dostosowany pod wkładkę patentową
- Trzy zawiasy czopowe standard, dostępny także pakiet PRIME, *patrz Doplaty*
- Szyba matowa hartowana „ramka”¹⁾ oraz szyba matowa
- Przygotowanie do skrótu maksymalnie 60 mm
- Pochwyty okrągły do drzwi przesuwnych

OŚCIEŻNICE, *patrz str. 134*

Do skrzydeł przylgowych i bezprzylgowych.

UWAGI

- Aprobata Techniczna AT-15-6515/2009, ITB Warszawa.
- Przy drzwiach podwójnych bezprzylgowych należy zamawiać skrzydło czynne i bierne.
- W przypadku wybrania modelu z lustrem z jednej strony, z drugiej znajdować się będzie płyta pełna.
- Skrzydło podwójne niedostępne z zamkiem magnetycznym.

1 Dostępna dla modeli grupy A i B.

DOPLATY (OPCJE)

• rozmiar „100	50 61,50
• tuleje wentylacyjne, podcięcie wentylacyjne	26 31,98
• zawiasy PRIME (dotyczy dedykowanych ościeżnic)	20 24,60
• zamek z czołem połysk (srebrny lub złoty)	10 12,30
• NOWOŚĆ! zamek magnetyczny	45 55,35
• zamek hakowy z pochwytyami bocznymi (drzwi przesuwne)	151 185,73
• nakładki na zawiasy standard (komplet na jedną sztukę)	4,66 5,73
• lustro na jedną stronę	150 184,50
• lustro na dwie strony	300 369,00
• klamka z szyldem	(str. 162)



> Natura **IMPRESS 4**, Orzech Ciemny



Porta CLASSIC
Natura FAVORITE
MALAGA
MADRYT, CORDOBA
TOLEDO, SEVILLA
Verte NATURA
Nova NATURA
Natura LINE
Natura SPACE
Natura TREND
Natura KONCEPT
Natura IMPRESS

02

drzwi wewnątrzlokalowe w naturalnej okleinie

Staranna selekcja materiałów i doskonale rzemiosło, które dba o najdrobniejsze detale wykończenia, to nasza filozofia i gwarancja komfortu z klasą. Kolekcje Porta wykończone naturalną okleiną są odporne na czas, ale nie na dobrą tradycję, nowoczesny design i naturalne piękno. Chcielibyśmy być je pokochał jak nasi eksperci, którzy przyczynili się do ich powstania. Drzwi w naturalnej okleinie to produkty dla szerokiego grona wymagających klientów, dla których wdzięk natury jest podstawową wartością estetyczną.



Okleiny naturalne odzwierciedlają w sobie piękno w każdym jego aspekcie. W połączeniu z naturalną kolorystyką powstają formy nowoczesne i z temperamentem.

Porta CLASSIC

od 509,- | 626,07

cena skrzydła netto | brutto (PLN)

Naturalne piękno

Naturalne piękno, bogata kolorystyka oraz doskonałe wykończenie kolekcji Porta CLASSIC zostały stworzone po to, by zaspokoić Twoją potrzebę komfortu.



Porta CLASSIC 5.4, Dąb 1



Porta CLASSIC 1.1, Dąb 5

usłojenie pionowe:



model 1.1



model 1.2



model 1.3



model 1.4



model 5.1



model 5.2



model 5.3



model 5.4



model 5.5

usłojenie poziome:



model 7.1



model 7.2



model 7.3



model 7.4



KOLORYSTYKA

Okleina Naturalna Standard ★★★★★

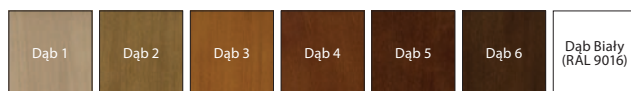

Okleina Naturalna Satin ★★★★★

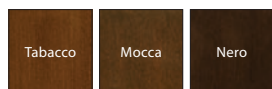

K Dostosuj kolor do indywidualnych potrzeb i złóż zapytanie przez Porta KONTRAKT. Szczegóły dot. zamówień niestandardowych, *patrz str. 182.*

CENNIK NETTO | BRUTTO PLN

MODELE	szyba „chinchilla”	szyba matowa, „kratka” przezroczysta (biała i brązowa)
1.1, 7.1	509 626,07	509 626,07
1.2, 7.2	579 712,17	599 736,77
1.3, 7.3	639 785,97	699 859,77
1.4, 7.4	629 773,67	659 810,57
5.1	949 1167,27	949 1167,27
5.2	889 1093,47	919 1130,37
5.3	869 1068,87	909 1118,07
5.4	859 1056,57	899 1105,77
5.5	849 1044,27	879 1081,17

Okleina Dąb Biały (RAL 9016), *patrz Dopląty*



pionowy układ okleiny dla modeli grup 1, 5



poziomy układ okleiny dla modeli grupy 7



elegancka ramka

KONSTRUKCJA SKRZYDŁA

Wypełnienie skrzydła stanowi wkład stabilizujący wzmocniony wewnętrznym ramiakiem. Całość obłożona jest płytą oklejoną okleiną naturalną. Wykończenie lakierem mat. Wypełnienie płytą wiórową otworową za dopłatą.

AKCESORIA W CENIE SKRZYDŁA

- Zamek: na klucz zwykły, z blokadą łazienkową lub dostosowany pod wkładkę patentową
- Szyba – wzory: „chinchilla” lub matowa hartowana
- Szyba hartowana „kratka” przezroczysta (biała i brązowa) – niedostępne dla modelu 1.4
- Przygotowanie do skrótu, maksymalnie 60 mm
- Pochwyty okrągły (do drzwi przesuwnych)

OŚCIEŻNICE, *patrz str. 134*

Do skrzydeł przylgowych i bezprzylgowych.

UWAGI

- Aprobata Techniczna AT-15-3691/2012, ITB Warszawa.
- Skrzydło nie jest wyposażone w część zawiasową.
- Skrzydła dostępne również w wersji nielakierowanej w cenie produktu standardowego.

- Tuleje wentylacyjne dostępne w kolorze srebrnym lub złotym 1 rząd.
- Możliwość dowolnego zestawienia wymiarów skrzydeł w drzwiach podwójnych. Przy drzwiach podwójnych bezprzylgowych należy zamawiać skrzydło czynne i bierne.
- Modele z grupy 7 posiadają usłojenie poziome.
- Skrzydło podwójne niedostępne z zamkiem magnetycznym.
- Nawiert przystosowany pod dwa zawiasy (trzeci dla rozmiaru „90”, „100”).

Trzeci zawias dla skrzydeł przylgowych bez dopłaty (opcja).

DOPLĄTY

- rozmiar „100” 50 | **61,50**
- szyby „kratka” mat (biała i brązowa)
- dopłata do wersji z szybą matową (niedostępne dla modelu 1.4, 7.4) 25 | **30,75**
- podcięcie wentylacyjne, tuleje wentylacyjne 1 rząd, – tuleje wentylacyjne 2 rzędy (tylko dla modeli 1.1, 1.2, 1.3) 26 | **31,98**
- bulaj – ze stali nierdzewnej (tylko model 1.1, 7.1) 401 | **493,23**
- **NOWOŚĆ!** zamek magnetyczny 45 | **55,35**
- zamek hakowy z pochwytyami bocznymi (drzwi przesuwne) 151 | **185,73**
- pokrycie okleiną naturalną satin – wszystkie wzory 75 | **92,25**
- pokrycie okleiną Dąb Biały (RAL 9016) 100 | **123,00**
- wypełnienie płytą wiórową otworową 70 | **86,10**
- klamka z szyldem (str. 162)

Natura FAVORITE

od 549,- | 675,27

cena skrzydła netto | brutto (PLN)

Czystość podziału

Kolekcja wierna klasyce i dyskretnej elegancji. Natura FAVORITE to odwołanie do najlepszych sprawdzonych rozwiązań, które właśnie odkrywamy na nowo.



Natura FAVORITE A.4, Dąb Bielony



Natura FAVORITE A.0, Dąb



model A.0



model A.1



model A.2



model A.3



model A.4

FORNIROWANE

Specjalna oferta!
Gazetka Rabatowa
 Sprawdź na www.porta.com.pl



KOLORYSTYKA

Okleina Naturalna Select ★★★★★

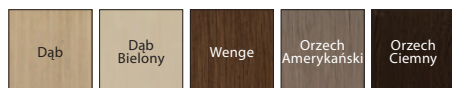

CENNIK NETTO | BRUTTO PLN

MODELE	Okł. Naturalna Select
A.0 – A.3	549 675,27
A.4	599 736,77



Zobacz kolekcję Natura FAVORITE:
www.porta.com.pl/dm/naturafavorite.wmv

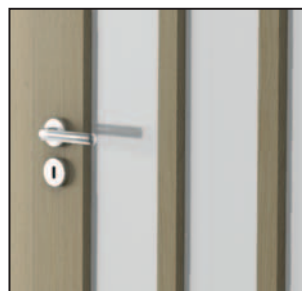

ramiak 20° przy szybie

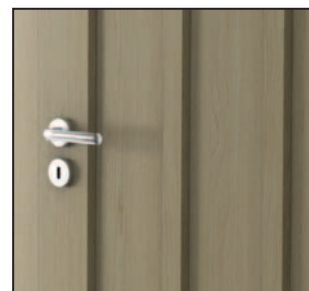

ramiak 20° przy panelu

KONSTRUKCJA SKRZYDŁA

Skrzydło ramowo płycinowe. Ramy i płyciny z płyty MDF. Ramiaki zaprofilowane pod kątem 20°. Całość pokryta okleiną naturalną i wykończone lakierem matowym.

AKCESORIA W CENIE SKRZYDŁA

- Zamek: na klucz zwykły, z blokadą łazienkową lub dostosowany pod wkładkę patentową
- Szyba matowa
- Pochwyty okrągły (do drzwi przesuwnych)
- Przygotowanie do skrótu, maksymalnie 60 mm

OŚCIEŻNICE, patrz str. 134

Do skrzydeł przylgowych i bezprzylgowych.

UWAGI

- Aprobata Techniczna AT-15-6515/2009, ITB Warszawa.
- Możliwość dowolnego zestawienia wymiarów skrzydeł w drzwiach podwójnych.
- Skrzydło nie jest wyposażone w część zawiasową.
- Nawiert przystosowany pod trzy zawiasy (wersja przylgowa).
- Skrzydło podwójne niedostępne z zamkiem magnetycznym.

DOPLĄTY (OPCJE)

- rozmiar „100” 50 | **61,50**
- tuleje wentylacyjne lub podcięcie wentylacyjne 26 | **31,98**
- **NOWOŚĆ!** zamek magnetyczny 45 | **55,35**
- zamek hakowy z pochwytyami bocznymi (drzwi przesuwne) 151 | **185,73**
- klamka z szyldem (str. 162)

Natura FAVORITE

Natura klasyki

Prawdziwa natura klasyki, która doskonale gra elegancją wzorów. Kolekcja MALAGA perfekcyjnie skomponuje się z wnętrzami o tradycyjnym wystroju – w mieszkaniach, domach i rezydencjach.



MALAGA C.2, Mocca



MALAGA A.0, Dąb 3



model A.0



model A.1



model B.0



model B.1



model B.2



model B.3



model C.0



model C.1



model C.2



model C.3



KOLORYSTYKA

Okleina Naturalna Standard ★★★★★

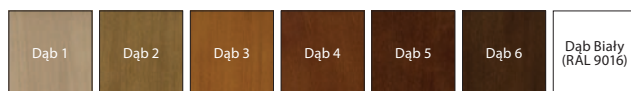

Okleina Naturalna Satin ★★★★★

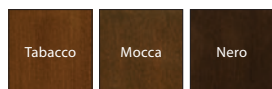

Dostosuj kolor do indywidualnych potrzeb i złoś zapytanie przez Portę KONTRAKT. Szczegóły dot. zamówień niestandardowych, patrz str. 182.

CENNIK NETTO | BRUTTO PLN

MODELE	Szyba „chinchilla”	Szyba matowa
A.0, B.0, C.0	855 1051,65	–
A.1	855 1051,65	942 1158,66
B.1, C.1	855 1051,65	877 1078,71
B.2, C.2, C.3	855 1051,65	964 1185,72
B.3	855 1051,65	985 1211,55

Okleina Dąb Biały (RAL 9016), patrz Dopląty



szyba matowa

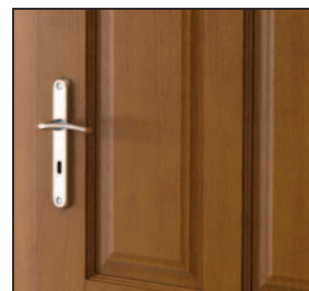

klasyczny panel

KONSTRUKCJA SKRZYDŁA

Konstrukcja wykonana z klejonej drewna iglastego i płyty MDF. Całość pokryta jest okleiną naturalną. Dzięki zastosowanej technologii, skrzydło charakteryzuje się wysoką odpornością na odkształcenia. Wykończenie lakierem mat.

AKCESORIA W CENIE SKRZYDŁA

- Zamek z czołem srebrny połysk lub złoty połysk: na klucz zwykły, z blokadą łazienkową lub dostosowany pod wkładkę patentową
- Szyba – wzory: „chinchilla” lub matowa hartowana
- Przygotowanie do skrótu, maksymalnie 60 mm¹
- Pochwyty okrągłe (do drzwi przesuwanych)
- Uszczelka mocująca szybę

OŚCIEŻNICE, patrz str. 134

Do skrzydeł przylgowych i bezprzylgowych.

UWAGI

- Aprobata Techniczna AT-15-6515/2009, ITB Warszawa.
- Skrzydło nie jest wyposażone w część zawiasową.
- Skrzydła dostępne również w wersji nielakierowanej w cenie produktu standardowego.
- Tuleje wentylacyjne dostępne w kolorze srebrnym lub złotym 1 rząd.
- Możliwość dowolnego zestawienia wymiarów skrzydeł w drzwiach podwójnych. Przy drzwiach podwójnych bezprzylgowych należy zamawiać skrzydło czynne i bierne.
- Skrzydło podwójne niedostępne z zamkiem magnetycznym.
- Nawiert przystosowany pod dwa zawiasy (trzeci dla rozmiaru „90”, „100”).

Trzeci zawias dla skrzydeł przylgowych bez dopłaty (opcja).

- 1 Skrzydło ze szczeliną wentylacyjną – skrótu do 40 mm.

DOPLĄTY

- rozmiar „100” 50 | **61,50**
- podcięcie, szczelina lub tuleje wentylacyjne 26 | **31,98**
- listwa przymykowa do drzwi dwuskrzydłowych 49 | **60,27**
- **NOWOŚĆ!** zamek magnetyczny 45 | **55,35**
- zamek hakowy z pochwytyami bocznymi (drzwi przesuwne) 151 | **185,73**
- pokrycie okleiną naturalną satin – wszystkie modele 75 | **92,25**
- pokrycie okleiną Dąb Biały (RAL 9016) 100 | **123,00**
- klamka z szyldem (str. 162)

MADRYT, CORDOBA

od 769,- | 945,87

cena skrzydła netto | brutto (PLN)

Południowy szyk

Unikatowe rozwiązania technologiczne zastosowane we wzorach MADRYT i CORDOBA sprawdzą się tam, gdzie naturalność łączy się z elegancją i klasyką.



CORDOBA pełne, Dąb Biały



CORDOBA pełne, Dąb 5



MADRYT
pełne



MADRYT
małe okienko



MADRYT
szpros



MADRYT
duży szpros



CORDOBA
pełne



CORDOBA
małe okienko



CORDOBA
szpros



CORDOBA
duży szpros



dostawka A



dostawka B



dostawka K



KOLORYSTYKA

Okleina Naturalna Standard ★★★★★

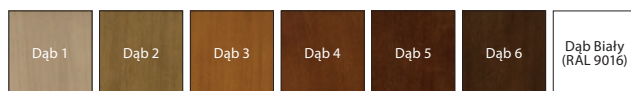

Okleina Naturalna Satin ★★★★★

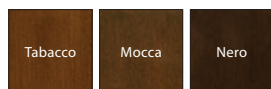

Dostosuj kolor do indywidualnych potrzeb i złóż zapytanie przez Porta KONTRAKT. Szczegóły dot. zamówień niestandardowych, patrz str. 182.

CENNIK NETTO | BRUTTO PLN

MADRYT	Szyba „chinchilla”	Szyba matowa
pełne	799 982,77	799 982,77
małe okienko	849 1044,27	889 1093,47
szpros	849 1044,27	939 1154,97
duży szpros	899 1105,77	1029 1265,67
CORDOBA	Szyba „chinchilla”	Szyba matowa
pełne	769 945,87	769 945,87
małe okienko	819 1007,37	859 1056,57
szpros	819 1007,37	899 1105,77
duży szpros	869 1068,87	989 1216,47
DOSTAWKA A	659 810,57	659 810,57
DOSTAWKA B	659 810,57	689 847,47
DOSTAWKA K	659 810,57	709 872,07

Okleina Dąb Biały (RAL 9016), patrz Doplaty



MADRYT
– ozdobny ramiak profilowany

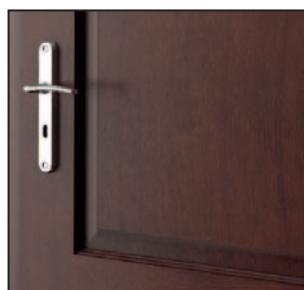

MADRYT
– ozdobny ramiak profilowany



NOWOŚĆ! CORDOBA
– minimalistyczny ramiak 20°



NOWOŚĆ! CORDOBA
– minimalistyczny ramiak 20°

KONSTRUKCJA SKRZYDŁA

Konstrukcja wykonana z klejonej drewna iglastego i płyty MDF. Całość pokryta jest okleiną naturalną. Dzięki zastosowanej technologii, skrzydło charakteryzuje się wysoką odpornością na odkształcenia. Wykończenie lakierem mat. Skrzydło Cordoba profilowane pod kątem 20°.

AKCESORIA W CENIE SKRZYDŁA

- Zamek z czołem srebrny połysk lub złoty połysk: na klucz zwykły, z blokadą łazienkową lub dostosowany pod wkładkę patentową
- Szyba wzór „chinchilla” lub matowa hartowana
- Uszczelka mocująca szybę
- Pochwyty okrągłe (do drzwi przesuwanych)
- Przygotowanie do skrót, maksymalnie 60 mm!

OŚCIEŻNICE, patrz str. 134

Do skrzydeł przylgowych i bezprzylgowych.

UWAGI

- Aprobata Techniczna AT-15-6515/2009, ITB Warszawa.
- Skrzydło nie jest wyposażone w część zawiasową.

- Skrzydła dostępne również w wersji nielakierowanej – w cenie niższej o 40 zł (netto).
 - Dostawki dla modeli z kolekcji Madryt.
 - **UWAGA!** Dostawki do Cordoby należy zamawiać z ramiakiem 20°.
 - Tuleje wentylacyjne dostępne w kolorze srebrnym lub złotym 1 rząd.
 - Możliwość dowolnego zestawienia wymiarów skrzydeł w drzwiach podwójnych. Przy drzwiach podwójnych bezprzylgowych należy zamawiać skrzydło czynne i bierne.
 - Skrzydło podwójne niedostępne z zamkiem magnetycznym.
 - Nawiert przystosowany pod dwa zawiasy (trzeci dla rozmiaru „90”, „100”).
- Trzeci zawias dla skrzydeł przylgowych bez dopłaty (opcja).**

1 Skrzydło ze szczeliną wentylacyjną – skrót do 40 mm.

DOPLATY

• rozmiar „100”	50 61,50
• podcięcie, szczelina lub tuleje wentylacyjne	26 31,98
• zamek hakowy z pochwytyami bocznymi (drzwi przesuwne)	151 185,73
• NOWOŚĆ! zamek magnetyczny	45 55,35
• listwa przymykowa do drzwi dwuskrzydłowych	49 60,27
• pokrycie okleiną naturalną satin – wszystkie modele	75 92,25
• pokrycie okleiną Dąb Biały (RAL 9016) – skrzydło	100 123,00
• pokrycie okleiną Dąb Biały (RAL 9016) – dostawka	49 60,27
• klamka z szyldem	(str. 162)

TOLEDO, SEVILLA

od 863,- | 1061,49

cena skrzydła netto | brutto (PLN)

Hiszpańska tradycja

Naturalna okleina, panelowa konstrukcja i technologiczny kunszt wzorów TOLEDO i SEVILLA odnawiają tradycyjny hiszpański design.



SEVILLA pełne, pełne z lustrem, Dąb Biały



TOLEDO pełne, Dąb 4



TOLEDO model 1



TOLEDO model 2



TOLEDO model 3



TOLEDO model 4



TOLEDO model 5



TOLEDO pełne



SEVILLA pełne



SEVILLA z szybą



SEVILLA z lustrem

PORADA!

Lustro to idealne rozwiązanie dla małych mieszkań. Optycznie powiększa i rozświetla pomieszczenie.



dostawka C



dostawka D



dostawka E



dostawka F



dostawka G



dostawka H



dostawka I



dostawka J



KOLORYSTYKA

Okleina Naturalna Standard ★★★★★

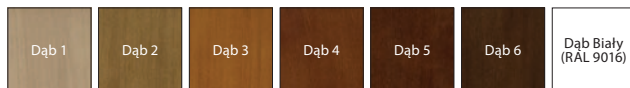

Okleina Naturalna Satin ★★★★★

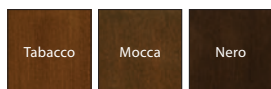

Dostosuj kolor do indywidualnych potrzeb i złoś zapytanie przez Porta KONTRAKT. Szczegóły dot. zamówień niestandardowych, patrz str. 182.

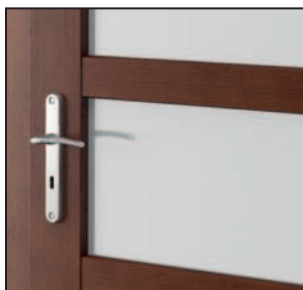

NOWOŚĆ!
minimalistyczny ramiak 20°

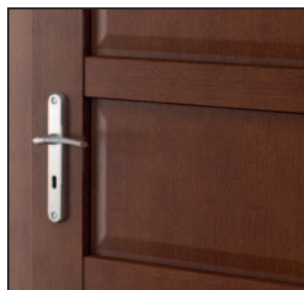

NOWOŚĆ!
minimalistyczny ramiak 20°

KONSTRUKCJA SKRZYDŁA

Konstrukcja wykonana z klejonej drewna iglastego i płyty MDF. Całość pokryta jest okleiną naturalną. Dzięki zastosowanej technologii, skrzydło charakteryzuje się wysoką odpornością na odkształcenia. Skrzydła profilowane pod kątem 20°. Wykończenie lakierem mat. Sevilla możliwa do wykonania z lustrem na jedną lub na dwie strony. Przy wyborze skrzydła z lustrem na jedną stronę z drugiej znajduje się płycina.

AKCESORIA W CENIE SKRZYDŁA

- Zamek z czołem srebrny połysk lub złoty połysk: na klucz zwykły, z blokadą łazienkową lub dostosowany pod wkładkę patentową
- Szyba wzór „chinchilla” lub matowa hartowana
- Uszczelka mocująca szybę
- Pochwyty okrągłe (do drzwi przesuwnych)
- Przygotowanie do skrótu, maksymalnie 60 mm!

OŚCIEŻNICE, patrz str. 134

Do skrzydeł przylgowych i bezprzylgowych.

UWAGI

- Aprobata Techniczna AT-15-6515/2009, ITB Warszawa.
- Skrzydło nie jest wyposażone w część zawiasową.
- Skrzydła dostępne również w wersji nielakierowanej – w cenie niższej o 40 zł (netto).

CENNIK NETTO | BRUTTO PLN

	Szyba „chinchilla”	Szyba matowa
TOLEDO		
pełne	987 1214,01	987 1214,01
1	987 1214,01	1009 1241,07
2	987 1214,01	1031 1268,13
3	987 1214,01	1052 1293,96
4	987 1214,01	1074 1321,02
5	987 1214,01	1096 1348,08
SEVILLA	Szyba „chinchilla”	Szyba matowa
pełne	863 1061,49	863 1061,49
z szybą	863 1061,49	993 1221,39
DOSTAWKA C	800 984,00	860 1057,80
DOSTAWKA D	800 984,00	848 1043,04
DOSTAWKA E	800 984,00	836 1028,28
DOSTAWKA F	800 984,00	824 1013,52
DOSTAWKA G	800 984,00	812 998,76
DOSTAWKA H	800 984,00	800 984,00
DOSTAWKA I	663 815,49	729 896,67
DOSTAWKA J	663 815,49	663 815,49

Okleina Dąb Biały (RAL 9016), patrz Dopląty

- Tuleje wentylacyjne dostępne w kolorze srebrnym lub złotym 1 rząd.
- Możliwość dowolnego zestawienia wymiarów skrzydeł w drzwiach podwójnych. Przy drzwiach podwójnych bezprzylgowych należy zamawiać skrzydło czynne i bierne.
- W przypadku wybrania modelu Sevilla z lustrem z jednej strony, z drugiej znajdować się będzie płyta pełna.
- Skrzydło podwójne niedostępne z zamkiem magnetycznym.
- **UWAGA!** Dostawki należy zamawiać z ramiakiem 20°.
- Nawiert przystosowany pod dwa zawiasy (trzeci dla rozmiaru „90”, „100”).

Trzeci zawias dla skrzydeł przylgowych bez dopłaty (opcja).

- 1 Skrzydło ze szczeliną wentylacyjną – skrótu do 40 mm.

DOPLĄTY

• rozmiar „100”	50 61,50
• podcięcie, szczelina lub tuleje wentylacyjne	26 31,98
• listwa przymykowa do drzwi dwuskrzydłowych	49 60,27
• zamek hakowy z pochwytami bocznymi (drzwi przesuwne)	151 185,73
• NOWOŚĆ! zamek magnetyczny	45 55,35
• pokrycie okleiną naturalną satin – wszystkie modele	75 92,25
• pokrycie okleiną Dąb Biały (RAL 9016) – skrzydło	100 123,00
• pokrycie okleiną Dąb Biały (RAL 9016) – dostawka	49 60,27
• lustro na jedną stronę	150 184,50
• lustro na dwie strony	300 369,00
• klamka z szyldem	(str. 162)

Prestiżowa jakość

Starannie wyselekcjonowane naturalne okleiny, które gwarantują najwyższą jakość na całej powierzchni skrzydła. Linia Nova NATURA to doskonała jakość w uniwersalnym wydaniu.



Nova NATURA 3.2, Dąb Bielony, moduł RETRO



Nova NATURA 6.1, Orzech Classic



model 1.1



model 1.2



model 2.1



model 2.2



model 2.2
z lustrem



model 3.1



model 3.2



model 6.1



model 6.2



model 6.3



model 7.1



model 7.2



model 7.3



LUSTRO



60-100



90-200



KOLORYSTYKA

Okleina Naturalna Select ★★★★★

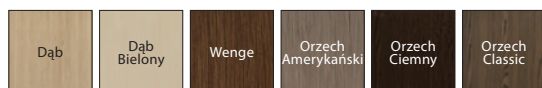

Unikalne Okleiny Naturalne (Villadora) ★★★★★



EDYCJA LIMITOWANA
 szczegóły:
www.porta.com.pl/dm/unikalneokleiny.pdf

CENNIK NETTO | BRUTTO PLN

MODELE	Szyba matowa	Szyba „kwadracik”	Szyba „fala”
1.1	599 736,77	599 736,77	599 736,77
1.2	679 835,17	699 859,77	-
2.1	819 1007,37	819 1007,37	819 1007,37
2.2	819 1007,37	849 1044,27	849 1044,27
3.1	889 1093,47	889 1093,47	889 1093,47
3.2	889 1093,47	909 1118,07	-
6.1	499 613,77	499 613,77	499 613,77
6.2, 7.2	599 736,77	619 761,37	-
6.3, 7.3	667 820,41	697 857,31	697 857,31
7.1	529 650,67	529 650,67	-



usłojenie pionowo-poziome
– grupa 1, 2, 3

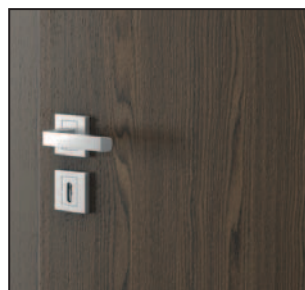

usłojenie pionowe
– grupa 6



usłojenie poziome – grupa 7



elegancka płytina

KONSTRUKCJA SKRZYDŁA

Wypełnienie skrzydła stanowi wkład stabilizujący wzmocniony wewnętrznym ramiakiem. Całość obłożona jest płytą oklejoną wysokiej jakości okleiną naturalną. Wykończenie lakierem mat. Nova NATURA możliwa do wykonania z lustrem na jedną lub na dwie strony. Przy wyborze skrzydła z lustrem na jedną stronę z drugiej znajduje się płytina. Wypełnienie płytą wiórową otworową za dopłatą.

AKCESORIA – W CENIE SKRZYDŁA

- Zamek z czołem srebrny połysk lub złoty połysk: na klucz zwykły, z blokadą łazienkową lub dostosowany pod wkładkę patentową
- Szyby hartowane wzory: matowa, „fala” lub „kwadracik”
- Przygotowanie do skrótu, maksymalnie 60 mm
- Pochwyty okrągły (do drzwi przesuwnych)

OSIEŻNICE, *patrz str. 134*

Do skrzydeł przylgowych i bezprzylgowych.

UWAGI

- Aprobata Techniczna AT-15-3691/2012 ITB Warszawa.
- Skrzydło nie jest wyposażone w część zawiasową.
- Tuleje wentylacyjne dostępne w kolorze srebrnym lub złotym 1 rząd lub 2 rzędy (tylko grupa 1).
- Możliwość dowolnego zestawienia wymiarów skrzydeł w drzwiach podwójnych. Skrzydło bierne (dostawka) w rozmiarach „30”, „40”, „50” tylko w wersji pełnej. Przy drzwiach podwójnych bezprzylgowych należy zamawiać skrzydło czynne i bierne.
- Skrzydło podwójne niedostępne z zamkiem magnetycznym.
- Nawiert przystosowany pod trzy zawiasy (wersja przylgowa).

DOPLĄTY (OPCJE)

- rozmiar „100” 50 | **61,50**
- tuleje wentylacyjne, podcięcie wentylacyjne 26 | **31,98**
- bulaj – ze stali nierdzewnej (tylko w modelach 1.1, 6.1, 7.1) 401 | **493,23**
- zamek hakowy z pochwytami bocznymi (drzwi przesuwne) 151 | **185,73**
- **NOWOŚĆ!** zamek magnetyczny 45 | **55,35**
- lustro na jedną stronę 150 | **184,50**
- lustro na dwie strony 300 | **369,00**
- wypełnienie płytą wiórową otworową 70 | **86,10**
- klamka z szyldem (str. 162)

Prestiżowa jakość

Starannie wyselekcjonowane naturalne okleiny, które gwarantują najwyższą jakość na całej powierzchni skrzydła. Linia Nova NATURA to doskonała jakość w uniwersalnym wydaniu.



Nova NATURA 5.5, Dąb Bielony



Nova NATURA 5.5, Orzech Classic



model 4.1



model 4.2



model 4.3



model 4.4



model 5.1



model 5.2



model 5.3



model 5.4



model 5.5



KOLORYSTYKA

Okleina Naturalna Select ★★★★★



CENNIK NETTO | BRUTTO PLN

MODELE	Szybą matową	Szybą „kwadracik”
4.1	909 1118,07	909 1118,07
4.2	909 1118,07	929 1142,67
4.3	909 1118,07	929 1142,67
4.4	909 1118,07	929 1142,67
5.1	949 1167,27	959 1179,57
5.2	949 1167,27	969 1191,87
5.3	949 1167,27	979 1204,17
5.4	949 1167,27	989 1216,47
5.5	949 1167,27	999 1228,77



ramka owalna



ramka owalna

KONSTRUKCJA SKRZYDŁA

Wypełnienie skrzydła stanowi wkład stabilizujący wzmocniony wewnętrznym ramiakiem. Całość obłożona jest płytą oklejoną wysokiej jakości okleiną naturalną. Wykończenie lakierem mat. Wypełnienie płytą wiórową otworową za dopłatą.

AKCESORIA W CENIE SKRZYDŁA

- Zamek z czołem srebrny połysk lub złoty połysk: na klucz zwykły, z blokadą łazienkową lub dostosowany pod wkładkę patentową
- Szyby hartowane – wzory: matowa, „kwadracik”
- Przygotowanie do skrótu, maksymalnie 60 mm
- Pochwyt okrągły (do drzwi przesuwnych)

OŚCIEŻNICE, *patrz str. 134*

Do skrzydeł przylgowych i bezprzylgowych.

UWAGI

- Aprobata Techniczna AT-15-3691/2012 ITB Warszawa.
- Skrzydło nie jest wyposażone w część zawiasową.
- Tuleje wentylacyjne dostępne w kolorze srebrnym lub złotym 1 rząd.
- Możliwość dowolnego zestawienia wymiarów skrzydeł w drzwiach podwójnych. Skrzydło bierne (dostawka) w rozmiarach „30”, „40”, „50” tylko w wersji pełnej. Przy drzwiach podwójnych bezprzylgowych należy zamawiać skrzydło czynne i bierne.
- Skrzydło podwójne niedostępne z zamkiem magnetycznym.
- Nawiert przystosowany pod trzy zawiasy (wersja przylgowa).

DOPŁATY (OPCJE)

- rozmiar „100” 50 | **61,50**
- tuleje wentylacyjne, podcięcie wentylacyjne 26 | **31,98**
- zamek hakowy z pochwytemi bocznymi (drzwi przesuwne) 151 | **185,73**
- **NOWOŚĆ!** zamek magnetyczny 45 | **55,35**
- wypełnienie płytą wiórową otworową 70 | **86,10**
- klamka z szyldem (str. 162)

Verte NATURA

od 306,- | 376,38

cena skrzydła netto | brutto (PLN)

*Dla Ciebie,
naturalnie*

*Kolekcja skrzydeł w okleinie naturalnej
to doskonale uzupełnienie oferty Verte,
stworzone z myślą o Tobie.*



Verte NATURA 5.5 i 5.1 Orzech Ciemny



Verte NATURA 5.5 Orzech Amerykański



model 1.1



model 1.2



model 1.3



model 1.4



model 1.5



model 7.1



model 7.2



model 7.3



model 7.4



model 7.5



model 5.1



model 5.5

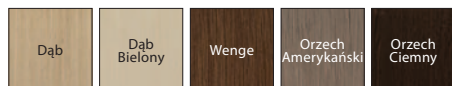

Zobacz kolekcje Verte NATURA:
www.porta.com.pl/dm/vertenatura.wmv

KOLORYSTYKA
Okleina Naturalna Select ★★★★★

ZOBACZ TEŻ NA WWW.VERTEDRZWI.EU
CENNIK NETTO | BRUTTO PLN

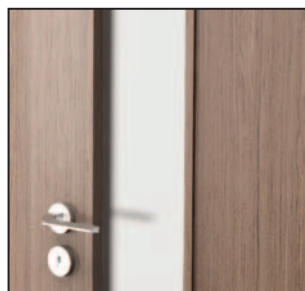
MODELE	Naturalna Select
1.1	306 376,38
1.2	414 509,22
1.3	499 613,77
1.4, 1.5	414 509,22
5.1, 5.5	660 811,80
7.1	414 509,22
7.2	499 613,77
7.3	549 675,27
7.4, 7.5	499 613,77



profil ramki „na kant”



usłojenie pionowe – modele grupa 1, 5

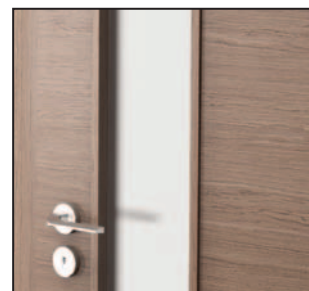

usłojenie poziome – modele grupa 7

KONSTRUKCJA SKRZYDŁA

Skrzydła płaskie w wersji przylgowej. Rama skrzydła wykonana jest z płyty MDF. Wypełnienie stabilizujące „plaster miodu”. Boki oraz góra skrzydła jest okleinowana taśmą obrzeżową w kolorze skrzydła. Całość pokryta Okleiną Naturalną Select uszlachetnioną dwiema warstwami lakieru UV w wykończeniu matowym.

AKCESORIA W CENIE SKRZYDŁA

- 3 zawiasy czopowe w kolorze srebrnym lub złotym¹
- Zamek asymetryczny FABE 72/55.

OŚCIEŻNICE, patrz str. 134

Do skrzydeł przylgowych (3 zawiasy).
Wersja bezprzylgowa Porta KONTRAKT.

UWAGI

- Aprobata Techniczna AT-15-3691/2012 ITB Warszawa.
- Skrzydło podwójne niedostępne z zamkiem magnetycznym.

1 Dołączone do ościeżnicy.

DOPLĄTY

- tuleje wentylacyjne, podcięcie wentylacyjne 18 | **22,14**
- przygotowanie do skrótu (maksymalnie 60 mm) 26 | **31,98**
- klamka z szyldem (str. 162)

Szlachetny akcent

Aluminiowe intarsje i naturalna okleina w oryginalnym zestawieniu nawiązującym do surowej nowoczesnej architektury wnętrz. Kolekcja Natura LINE łączy technologię z naturą.



Natura LINE E.2, Wenge



Natura LINE E.2, Orzech Amerykański



model A.1



model A.3



model B.1



model C.2



model D.2



model E.2

FORNIROWANE

Specjalna oferta!
Gazetka Rabatowa
 Sprawdź na www.porta.com.pl



KOLORYSTYKA

Okleina Naturalna Select ★★★★★



CENNIK NETTO | BRUTTO PLN

MODELE	Naturalna Select
A.1 – E.2	599 736,77

Natura LINE

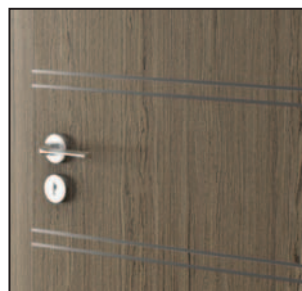

intarsja srebrna

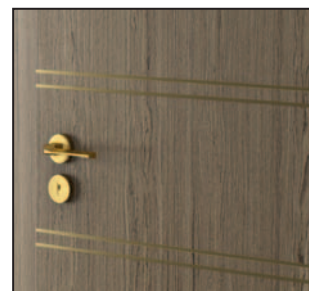

intarsja złota

KONSTRUKCJA SKRZYDŁA

Wypełnienie skrzydła stanowi wkład stabilizujący wzmocniony wewnętrznym ramiakiem. Całość obłożona jest płytą oklejoną wysokiej jakości okleiną naturalną. Skrzydła uzupełnione są aluminiowymi intarsjami w kolorze srebrnym lub złotym o szerokości 6 mm. Wykończenie lakierem mat. Wypełnienie płytą wiórową otworową za dopłatą.

AKCESORIA W CENIE SKRZYDŁA

- Zamek z czołem srebrny połysk lub złoty połysk: na klucz zwykły, z blokadą łazienkową lub dostosowany pod wkładkę patentową
- Przygotowanie do skrótu, maksymalnie 60 mm
- Pochwyty okrągły (do drzwi przesuwanych)

OŚCIEŻNICE, *patrz str. 134*

Do skrzydeł przylgowych i bezprzylgowych.

UWAGI

- Aprobata Techniczna AT-15-3691/2012 ITB Warszawa.
- Skrzydło nie jest wyposażone w część zawiasową.
- Tuleje wentylacyjne dostępne w kolorze srebrnym lub złotym 1 rząd lub 2 rzędy (nie dostępne dla modelu D.2).
- Możliwość dowolnego zestawienia wymiarów skrzydeł w drzwiach podwójnych. Przy drzwiach podwójnych bezprzylgowych należy zamawiać skrzydło czynne i bierne.
- Skrzydło podwójne niedostępne z zamkiem magnetycznym.
- Nawiert przystosowany pod trzy zawiasy (wersja przylgowa).

DOPLĄTY

- rozmiar „100” 50 | **61,50**
- tuleje wentylacyjne, podcięcie wentylacyjne 26 | **31,98**
- zamek hakowy z pochwytyami bocznymi (drzwi przesuwne) 151 | **185,73**
- **NOWOŚĆ!** zamek magnetyczny 45 | **55,35**
- wypełnienie płytą wiórową otworową 70 | **86,10**
- klamka z szyldem (str. 162)

Natura SPACE

od 799,- | 982,77

cena skrzydła netto | brutto (PLN)

Przestrzeń i światło

Szklana powierzchnia w kontrastowej oprawie.
Przeznaczona do nowoczesnych wnętrz linia
Natura SPACE na nowo odkryje światło
w Twoim domu.



Natura SPACE, szyba „zebra” biała przezroczysta, Orzech Ciemny



Natura SPACE, szyba mat, Orzech Ciemny



szyba mat



szyba „drabinka”



szyba
„kwadraciki”



szyba
„falka”



szyba
„grecja”



szyba
„kratka” biała
przezroczysta



szyba
„kratka” biała
mat



szyba
„zebra” biała
przezroczysta



szyba
„zebra” biała
mat

FORNIROWANE

Specjalna oferta!
Gazetka Rabatowa
 Sprawdź na www.porta.com.pl



KOLORYSTYKA

Okleina Naturalna Select ★★★★★



CENNIK NETTO | BRUTTO PLN

MODELE

Szyby z wzorami
 + przezroczyste
 „zebra”, „kratka”

Szyba „zebra”,
 „kratka” matowa
 (biała i brązowa)

wszystkie
 modele

799 | **982,77**

849 | **1044,27**

MOŻLIWE WYKOŃCZENIE:

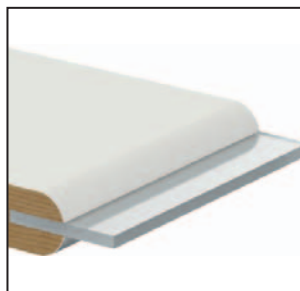

krawędź okrągła
 dotyczy wykonania model 1

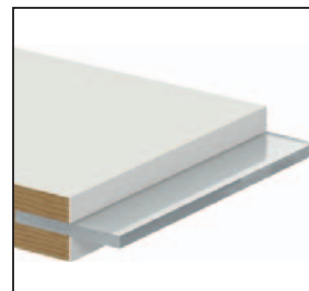

krawędź „na kant”
 dotyczy wykonania model 2

KONSTRUKCJA SKRZYDŁA

Pionowe ramiaki wykonane z wysokiej jakości drewna iglastego połączone ze sobą szybą matową hartowaną, hartowaną „zebra” lub „kratka”. Zastosowane szyby grubości 8 mm. Wykończenie lakierem mat.

AKCESORIA W CENIE SKRZYDŁA

- Zamek z czołem srebrny połysk lub złoty połysk; na klucz zwykły, z blokadą łazienkową lub dostosowany pod wkładkę patentową
- Szyba matowa hartowana¹
- Szyba hartowana „kratka” lub „zebra” przezroczysta lub matowa (biała i brązowa)¹
- Pochwyty okrągły (do drzwi przesuwnych)

OŚCIEŻNICE, *patrz str. 134*

Do skrzydeł przylgowych i bezprzylgowych.

UWAGI

- Aprobata techniczna AT-15-3691/2012, ITB Warszawa.
 - Skrzydło nie jest wyposażone w część zawiasową.
 - Możliwość dowolnego zestawienia wymiarów skrzydeł w drzwiach podwójnych. Przy drzwiach podwójnych bezprzylgowych należy zamawiać skrzydło czynne i bierne.
 - Skrzydło podwójne niedostępne z zamkiem magnetycznym.
 - Nawiert przystosowany pod trzy zawiasy (wersja przylgowa).
- 1 Stała szerokość ramiaka, szyba o różnej szerokości, zależnej od szerokości skrzydła.

DOPLĄTY

- rozmiar „100” 50 | **61,50**
- **NOWOŚĆ!** zamek magnetyczny 45 | **55,35**
- klamka z szyldem (str. 162)

Wyrafinowane piękno

Wyrafinowana forma kolekcji Natura TREND, przeznaczona jest dla tych, co cenią sobie nowoczesne rozwiązania z charakterem.



Natura TREND B.3, Wenge



Natura TREND B.0, Wenge



model A.0



model A.1



model A.2



model A.3



model A.4



model B.0



model B.1



model B.2



model B.3



KOLORYSTYKA

Okleina Naturalna Select ★★★★★



CENNIK NETTO | BRUTTO PLN

MODELE	panel standard		relief Ratan, Laguna, Zebra	
	NETTO	BRUTTO	NETTO	BRUTTO
A.0 – A.4	919	1130,37	–	–
B.0	854	1050,42	1118	1375,14
B.1	854	1050,42	1030	1266,90
B.2	854	1050,42	986	1212,78
B.3	854	1050,42	942	1158,66



panel płaski



relief Laguna



relief Ratan



relief Zebra

KONSTRUKCJA SKRZYDŁA

Skrzydła konstrukcji ramiakowej. Rama wykonana z drewna klejonego wielowarstwowo. W zależności od wzoru rama wypełniona jest odpowiednim formatem płyty MDF pokrytej okleiną naturalną z możliwością uzupełnienia aluminium intarsjami w kolorze złotym lub srebrnym o szerokości 6 mm, z elementami płyty reliefowej (wzory Laguna, Ratan i Zebra) oraz szybą matową hartowaną. Wykończenie lakierem mat.

AKCESORIA W CENIE SKRZYDŁA

- Zamek z czołem srebrny połysk lub złoty połysk: na klucz zwykły, z blokadą łazienkową lub dostosowany pod wkładkę patentową
- Szyba hartowana matowa, „kratka” lub „zebra” przezroczysta (biała i brązowa)
- Przygotowanie do skrótu, maksymalnie 60 mm
- Pochwyty okrągły (do drzwi przesuwanych)

OŚCIEŻNICE, patrz str. 134

Do skrzydeł przylgowych i bezprzylgowych.

UWAGI

- Aprobata Techniczna AT-15-6515/2009, ITB Warszawa.
- Skrzydło nie jest wyposażone w część zawiasową.
- Tuleje wentylacyjne dostępne w kolorze srebrnym lub złotym 1 rząd.
- Możliwość dowolnego zestawienia wymiarów skrzydeł w drzwiach podwójnych. Przy drzwiach podwójnych bezprzylgowych należy zamocować skrzydło czynne i bierne.
- Skrzydło podwójne niedostępne z zamkiem magnetycznym.
- Nawiert przystosowany pod trzy zawiasy (wersja przylgowa).

DOPLĄTY

- rozmiar „100” 50 | **61,50**
- szyby „kratka” lub „zebra” mat (biała i brązowa) 25 | **30,75**
- tuleje wentylacyjne, podcięcie wentylacyjne 26 | **31,98**
- zamek hakowy z pochwyty bocznymi (drzwi przesuwne) 151 | **185,73**
- **NOWOŚĆ!** zamek magnetyczny 45 | **55,35**
- klamka z szyldem (str. 162)

Precyzyjne wykonanie

Precyzja wykonania zapewnia linii Natura KONCEPT pierwszoplanową rolę przy aranżacji wyjątkowych wnętrz.



Natura KONCEPT K.3, Dąb Bielony



Natura KONCEPT C.6, Dąb



model A.0



model A.3



model A.9



model B.0



model B.1



model C.0



model C.2



model C.3



model C.4



model C.6



model K.0



model K.1



model K.2



model K.3



KOLORYSTYKA

Okleina Naturalna Select ★★★★★

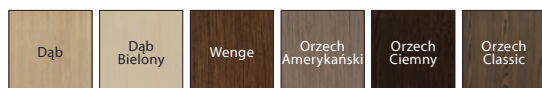

Unikalne Okleiny Naturalne (Villadora) ★★★★★

**EDYCJA LIMITOWANA**
szczegóły:
[www.porta.com.pl/dm/
unikalneokleiny.pdf](http://www.porta.com.pl/dm/unikalneokleiny.pdf)

CENNIK NETTO | BRUTTO PLN

MODELE	panel standard	relief Ratan, Laguna, Zebra
A.0	829 1019,67	1049 1290,27
A.3	829 1019,67	989 1216,47
A.9, B.1, C.6	829 1019,67	829 1019,67
B.0	829 1019,67	889 1093,47
C.0	829 1019,67	1289 1585,47
C.2	829 1019,67	1149 1413,27
C.4	829 1019,67	1019 1253,37
K.0	869 1068,87	1279 1573,17
K.1	869 1068,87	1139 1400,97
K.2	869 1068,87	1009 1241,07
K.3	869 1068,87	869 1068,87



panel płaski



relief Laguna



relief Ratan



relief Zebra

KONSTRUKCJA SKRZYDŁA

Skrzydło konstrukcji ramiakowej. Rama skrzydła wykonana z najwyższej jakości materiałów drzewnych, wykonanych w odpornej na wypaczenia technologii drewna klejonego wielowarstwowo. W zależności od modelu skrzydła składają się z ramiaków wewnętrznych pokrytych okleiną naturalną lub z elementów płyty reliefowej (wzory Laguna, Ratan i Zebra). W opcji przeszklonej zastosowano szybę hartowaną. Wykończenie lakierem mat.

AKCESORIA W CENIE SKRZYDŁA

- Zamek z czołem srebrny połysk lub złoty połysk: na klucz zwykły, z blokadą łazienkową lub dostosowany pod wkładkę patentową
- Szyba hartowana matowa, „kratka” przezroczysta (biała i brązowa)¹
- Przygotowanie do skrótu, maksymalnie 60 mm
- Pochwyty okrągły (do drzwi przesuwanych)

OŚCIEŻNICE, *patrz str. 134*

Do skrzydeł przylgowych i bezprzylgowych.

UWAGI

- Aprobata Techniczna AT-15-6515/2009, ITB Warszawa.
 - Skrzydło nie jest wyposażone w część zawiasową.
 - Tuleje wentylacyjne dostępne w kolorze srebrnym lub złotym 1 rząd.
 - Możliwość dowolnego zestawienia wymiarów skrzydeł w drzwiach podwójnych. Przy drzwiach podwójnych bezprzylgowych należy zamontować skrzydło czynne i bierne.
 - Skrzydło podwójne niedostępne z zamkiem magnetycznym.
 - Nawiert przystosowany pod trzy zawiasy (wersja przylgowa).
- 1 Szyby dostępne w modelach grupy C i K

DOPLĄTY

- rozmiar „100” 50 | **61,50**
- szyby „kratka” mat (biała i brązowa) w modelach z grupy C i K 25 | **30,75**
- tuleje wentylacyjne, podcięcie wentylacyjne 26 | **31,98**
- zamek hakowy z pochwytyami bocznymi (drzwi przesuwne) 151 | **185,73**
- **NOWOŚĆ!** zamek magnetyczny 45 | **55,35**
- klamka z szyldem (str. 162)

Natura KONCEPT

od 861,- | 1059,03

cena skrzydła netto | brutto (PLN)

Precyzyjne wykonanie

Dyskretne światło zapewnia linii Natura KONCEPT pierwszoplanową rolę przy aranżacji wyjątkowych wnętrz.



Natura KONCEPT G.1, Orzech Classic



Natura KONCEPT F.1, Orzech Ciemny



model D.0



model D.1



model E.0



model E.1



model F.0



model F.1



model G.0



model G.1



KOLORYSTYKA

Okleina Naturalna Select ★★★★★



Unikalne Okleiny Naturalne (Villadora) ★★★★★



EDYCJA LIMITOWANA
szczegóły:
[www.porta.com.pl/dm/
unikalneokleiny.pdf](http://www.porta.com.pl/dm/unikalneokleiny.pdf)

CENNIK NETTO | BRUTTO PLN

MODELE	Naturalna Select
D.0, G.0	1179 1450,17
D.1, G.1	861 1059,03
E.0, F.0	1460 1795,80
E.1, F.1	969 1191,87



relief Laguna



relief Ratan

KONSTRUKCJA SKRZYDŁA

Skrzydło konstrukcji ramiakowej. Rama skrzydła wykonana z najwyższej jakości materiałów drewnianych wykonanych w odpornej na wypaczenia technologii drewna klejonego wielowarstwowo. W zależności od modelu skrzydła składają się z ramiaków wewnętrznych pokrytych okleiną naturalną lub z elementów płyty reliefowej (wzory Laguna i Ratan). W opcji przeszklonej zastosowano szybę hartowaną. Wykończenie lakierem mat.

AKCESORIA W CENIE SKRZYDŁA

- Zamek z czołem srebrny połysk lub złoty połysk: na klucz zwykły, z blokadą łazienkową lub dostosowany pod wkładkę patentową
- Szyba hartowana matowa
- Przygotowanie do skrótu, maksymalnie 60 mm (dotyczy tylko modeli D.0, E.0, F.0)
- Pochwyty okrągły (do drzwi przesuwnych)

OŚCIEŻNICE, patrz str. 134

Do skrzydeł przylgowych i bezprzylgowych.

UWAGI

- Aprobata Techniczna AT-15-3691/2012, ITB Warszawa
- Skrzydło nie jest wyposażone w część zawiasową.
- Tuleje wentylacyjne dostępne w kolorze srebrnym lub złotym 1 rząd.
- Podcięcie wentylacyjne dostępne tylko w modelach D.0, E.0, F.0.
- Możliwość dowolnego zestawienia wymiarów skrzydeł w drzwiach podwójnych. Przy drzwiach podwójnych bezprzylgowych należy zamontować skrzydło czynne i bierne.
- Skrzydło podwójne niedostępne z zamkiem magnetycznym.
- Nawiert przystosowany pod trzy zawiasy (wersja przylgowa).

DOPLĄTY

- rozmiar „100” 50 | **61,50**
- tuleje wentylacyjne, podcięcie wentylacyjne 26 | **31,98**
- zamek hakowy z pochwytyami bocznymi (drzwi przesuwne) 151 | **185,73**
- **NOWOŚĆ!** zamek magnetyczny 45 | **55,35**
- klamka z szyldem (str. 162)

Natura IMPRESS

od 690,- | 848,70

cena skrzydła netto | brutto (PLN)

Estetyka przestrzeni

Zdecydowana kreska projektanta oraz unikalna struktura powierzchni doskonale sprawdzą się tam, gdzie estetyka pełni pierwszoplanową rolę.



Natura IMPRESS 7, 4 Wenge



Natura IMPRESS 4, Wenge



model 1



model 2



model 3



model 4



model 5



model 6



model 7



model 8



model 9



KOLORYSTYKA

Okleina Naturalna Select ★★★★★

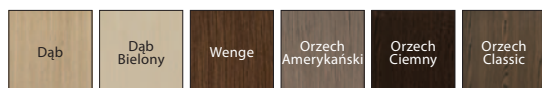

Unikalne Okleiny Naturalne (Villadora) ★★★★★



EDYCJA LIMITOWANA
szczegóły:
[www.porta.com.pl/dm/
unikalneokleiny.pdf](http://www.porta.com.pl/dm/unikalneokleiny.pdf)

CENNIK NETTO | BRUTTO PLN

MODELE	Naturalna Select
1 - 6	690 848,70
7 - 8	1090 1340,70
9	1190 1463,70

DOBRY 2013 DESIGN

Czym jest konkurs Dobry Design?

To wydarzenie organizowane od 2011 roku przez magazyn wnętrzarski *Dobrze Mieszkaj*.

Cel, jaki przyświeca organizatorom, to wyłonienie najciekawszych produktów z zakresu wyposażenia i wystroju wnętrz, a poprzez promocję najlepszych na polskim rynku rozwiązań dedykowanych wnętrzom również udowodnienie, że przestrzeń, która nas otacza, powinna być nie tylko estetyczna, ale i funkcjonalna.



szyba hartowana, relief Ratan

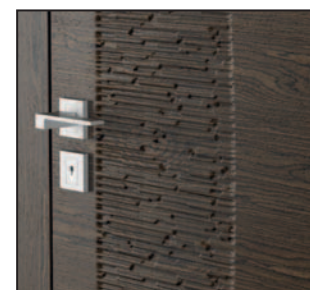

relief Zebra

KONSTRUKCJA SKRZYDŁA

Wypełnienie skrzydła stanowi wkład stabilizujący wzmocniony wewnętrznym ramiakiem, dotyczy modeli 1-6. Modele 7, 8, 9 wypełnienie płyta wiórowa otworowa (brak dopłaty). Całość obłożona jest płytą oklejoną wysokiej jakości okleiną naturalną. Powierzchnia skrzydła zawiera element struktury relief. Wykończenie lakierem mat.

AKCESORIA W CENIE SKRZYDŁA

- Zamek z czołem srebrny połysk lub złoty połysk: na klucz zwykły, z blokadą łazienkową lub dostosowany pod wkładkę patentową
- Przygotowanie do skrótu, maksymalnie 60 mm.

OŚCIEŻNICE, patrz str. 134

Do skrzydeł bezprzylgowych.

UWAGI

- Aprobata Techniczna AT-15-3691/2012, ITB Warszawa.
- Tuleje wentylacyjne dostępne w kolorze srebrnym lub złotym 1 rząd.
- Możliwość dowolnego zestawienia wymiarów skrzydeł w drzwiach podwójnych. Przy drzwiach podwójnych bezprzylgowych należy zamawiać skrzydło czynne i bierne.
- Skrzydło podwójne niedostępne z zamkiem magnetycznym.
- Nawiert przystosowany pod dwa zawiasy.

DOPŁATY

- rozmiar „100” 50 | **61,50**
- tuleje wentylacyjne, podcięcie wentylacyjne (nie dotyczy modeli przeszklonych) 26 | **31,98**
- wypełnienie płytą wiórową otworową (modele 1-6) 70 | **86,10**
- **NOWOŚĆ!** zamek magnetyczny 45 | **55,35**
- klamka z szyldem (str. 162)



> Villadora **RETRO, Delarte 0, 3, Moduł RETRO, Biel Dorycka**



03 Villadora

VILLADORA to marka, którą tworzą wyjątkowe kolekcje drzwi, pełne pomysłów trafiających w najbardziej wymagające gusta.

Ich ponadczasowy charakter sprawia, że podkreślają estetykę wnętrz zarówno stylowych, eleganckich, jak i nowoczesnych. Zróżnicowane wzornictwo i najwyższej jakości materiały pozwoliły stworzyć drzwi pasujące do najbardziej wyrafinowanych wnętrz.

Villadora RETRO

od 1470,- | 1808,10

cena skrzydła netto | brutto (PLN)

Jego wysokość

Drzwi z kolekcji Villadora Retro tworzą niezwykle efektowny i gustowny klimat. Są wyrazistym elementem dekoracyjnym i nadają wnętrzu stylu oraz uroku.



Villadora RESIDENCE 0, Moduł RETRO, Biel Wenecka



Villadora RETRO Residence 0, Biel Dorycka



Empire 0

Empire 1

Palace 0

Palace 1

Palace 4



Capital 0

Capital 1

Residence 0

Residence 2

Residence 3



Delarte 0

Delarte 1

Delarte 2

Delarte 3

KOLORYSTYKA

Okleina Naturalna Retro ★★★★★

CENNIK NETTO | BRUTTO PLN

MODELE	Pełne	Szyba gładka	Szyba wzór A, B
Empire, Palace, Capital, Residence, Delarte 0	1617 1988,91	-	-
Empire 1	-	1470 1808,10	1911 2350,53
Palace 1, 4	-	1470 1808,10	-
Capital 1	-	1470 1808,10	1750 2152,50
Capital 2	-	1470 1808,10	1867 2296,41
Residence 2, 3	-	1470 1808,10	-
Delarte 1	-	1470 1808,10	1588 1953,24
Delarte 2	-	1470 1808,10	1705 2097,15
Delarte 3	-	1470 1808,10	1823 2242,29



szyba zdobiona Villadora A



ramka przy płycinie

KONSTRUKCJA SKRZYDŁA

Skrzydło ramowo płycinowe. Rama wykonana z wysokiej jakości klejonej sosnowej i materiałów drewnopochodnych, oklejonych naturalną okleiną dębową. Specjalnie dobrana szyba matowa hartowana. Ramka przyszybowa ozdobna wykonana jest z litego dębu.

AKCESORIA W CENIE SKRZYDŁA

- Zamek połysk złoty i srebrny: na klucz zwykły, z blokadą łazienkową lub dostosowany pod wkładkę patentową
- Szyba matowa gładka, wzór A*, wzór B*
- Przygotowanie do skrótu, maksymalnie 60 mm.

OŚCIEŻNICE, patrz str. 144

UWAGI

- Aprobata Techniczna AT-15_6515/2009, ITB Warszawa.
 - Możliwość dowolnego zestawienia wymiarów skrzydeł w drzwiach podwójnych.
 - Przygotowanie do zastosowania trzech zawiasów. Skrzydło nie jest wyposażone w część zawiasową.
 - Skrzydło podwójne niedostępne z zamkiem magnetycznym.
- * Opcja dostępna w modelach: Empire, Capital, Delarte.

DOPŁATY (OPCJE)

- tuleje wentylacyjne 1 rząd 146 | **179,58**
- **NOWOŚĆ!** zamek magnetyczny 45 | **55,35**
- podcięcie wentylacyjne, szczelina wentylacyjna 0 zł
- klamka z szyldem (str. 162)

Wysokie standardy

Nowoczesny, prosty i jednocześnie wyrafinowany design pozwala na swobodną kreację wnętrza, zgodnie z indywidualnym gustem.



Villadora MODERN, ETHNO, Wenge



Villadora MODERN, Space 01 wysoki panel, Dąb

usłojenie poziome:



Sand



Sand S01



Sand S02



Sand S03

usłojenie pionowe:



Space



Space S01



Space S02



Space S03



Line



Ethno

Zobacz detale www.porta.com.pl/dm/villadora.pdf

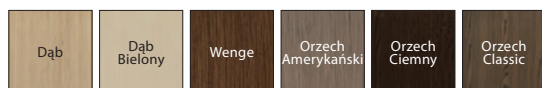
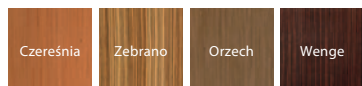
KOLORYSTYKA
Okleina Naturalna Select ★★★★★

Unikalne Okleiny Naturalne (Villadora) ★★★★★

EDYCJA LIMITOWANA
 szczegóły:
www.porta.com.pl/dm/unikalneokleiny.pdf

K Możliwość realizacji nietypowych wysokości w Porta KONTRAKT, patrz str. 182.

CENNIK NETTO | BRUTTO PLN

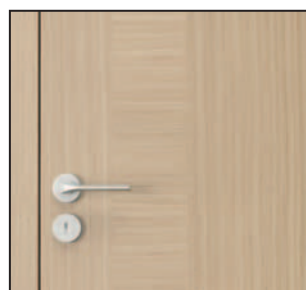
MODELE	WYSOKOŚĆ SKRZYDŁA 2.0	WYSOKOŚĆ SKRZYDŁA 2.2
Sand, Space, Line, Ethno	941 1157,43	1014 1247,22
Przeszklenie S01	1352 1662,96	1426 1753,98
Przeszklenie S02	1426 1753,98	1500 1845,00
Przeszklenie S03	1338 1645,74	1411 1735,53



usłojenie w modelu Line

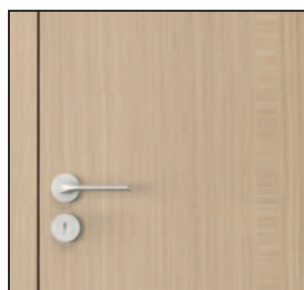

usłojenie w modelu Ethno

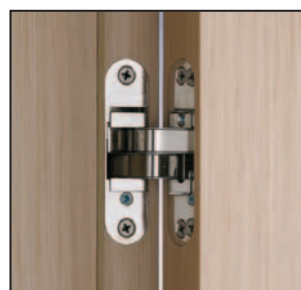

zawias chowany 3D



bezpieczny zamek magnetyczny

KONSTRUKCJA SKRZYDŁA

Rama wykonana z wysokiej jakości drewna, sklejki, płyty wiórowej otworowej oraz dwustronnej okładziny wykonanej z materiałów drewnopochodnych pokrytej okleiną modyfikowaną select.

AKCESORIA W CENIE SKRZYDŁA

- Zamek złoty i srebrny połysk: na klucz zwykły, z blokadą łazienkową lub dostosowany pod wkładkę patentową
- Zamek zwykły lub magnetyczny
- Szyba mleczna, bezbarwna

OSĆIEŻNICE, patrz str. 146

UWAGI

- Aprobata Techniczna AT-3691/2012, ITB Warszawa.
- Możliwość dowolnego zestawienia wymiarów skrzydeł w drzwiach podwójnych.
- Przygotowanie do zastosowania trzech zawiasów. Skrzydło nie jest wyposażone w część zawiasową.
- Skrzydło podwójne niedostępne z zamkiem magnetycznym.

DOPLĄTY (OPCJE)

- tuleje wentylacyjne 1 rząd 146 | **179,58**
- skrót wentylacyjny 12 mm (opcja) 0 zł
- zamek magnetyczny (opcja) 0 zł
- klamka z szyldem (str. 162)



> **ALFA, BETA**, Dqb Bielony

Porta ALFA, BETA
OMEGA
System przesuwny PORTA, ALU
System przesuwny KOMPAKT, METAL

04

drzwi łamane, suwane, przesuwne

W miejscach, w których zastosowanie drzwi uchylnych jest niemożliwe, ze względu na bardzo małą powierzchnię bądź też koncepcję zaplanowanego wnętrza idealnie sprawdzają się wszelkiego rodzaju systemy przesuwne oraz drzwi łamane lub składane.

Porta wychodząc naprzeciw oczekiwaniom klientów proponuje wszystkie te rozwiązania w szerokiej gamie kolorystycznej całej palety dostępnych rodzajów pokryć.

Gdy liczy się miejsce

Drzwi łamane są znakomitym rozwiązaniem w pomieszczeniach o ograniczonej powierzchni. Znajdują szerokie zastosowanie we wszelkiego rodzaju szafach wnękowych oraz wszędzie tam gdzie z uwagi na ograniczoną przestrzeń mamy do czynienia z utrudnioną komunikacją.



ALFA, BETA, Dąb Bielony

rysunki
patrz
strona
172

ALFA

Skrzydło przylgowe.

Kompletny zestaw składa się z:

- systemu prowadzącego (dopłata do zestawu)
- dwuelementowego skrzydła
- ościeżnicy Porta SYSTEM (zmodyfikowanej)



sposób otwierania | łamania
skrzydła ALFA



Zobacz drzwi ALFA:
www.porta.com.pl/dm/alfabeta.wmv

BETA

Skrzydło bezprzylgowe.

Kompletny zestaw składa się z:

- systemu prowadzącego (w cenie ościeżnicy)
- dwuelementowego skrzydła
- ościeżnicy Porta SYSTEM (zmodyfikowanej)

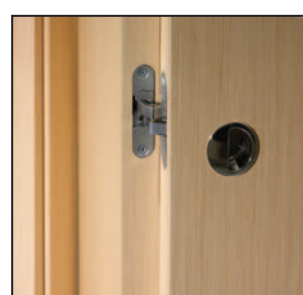

sposób otwierania | łamania
skrzydła BETA



Zobacz drzwi BETA:
www.porta.com.pl/dm/alfabeta.wmv



60-100

KOLORYSTYKA

Farba Akrylowa ★★



Okleina Portadecor ★★★★★



* do wyczerpania zapasów

Okleina Portasynchro 3D ★★★★★



TRENDY 2014! USŁOJENIE POZIOME

Okleina Portaperfect 3D ★★★★★★



Okleina Portadur ★★★★★



Okleina Drewnopodobna PCV ★★★★★



Okleina CPL ★★★★★

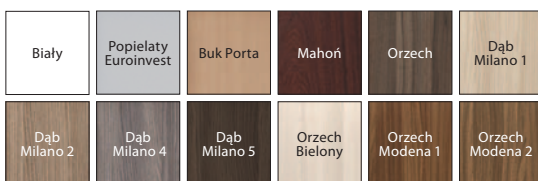

Okleina Naturalna Standard ★★★★★

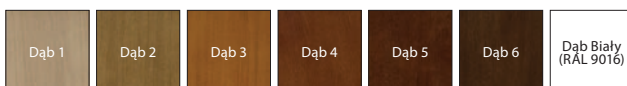

Okleina Naturalna Satin ★★★★★

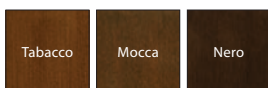

Okleina Naturalna Select ★★★★★

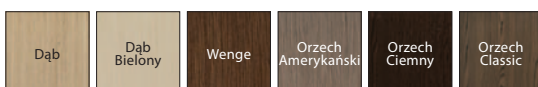

CENNIK NETTO | BRUTTO PLN

MODELE	ALFA, BETA
Farba akrylowa biała, Portadecor, Portasynchro 3D	388 477,24
Portadur, CPL HQ, Portaperfect 3D	478 587,94
Okleiny drewnopodobne	500 615,00
Okleiny naturalne	866 1065,18
Okleiny naturalne satin	941 1157,43

Do ceny kompletnego zestawu należy dodać cenę ościeżnicy Porta SYSTEM do drzwi jednoskrzydłowych we właściwym zakresie regulacji, patrz str. 136.

ALFA, BETA

KONSTRUKCJA SKRZYDŁA

Wypełnienie skrzydła stanowi wkład stabilizujący „plaster miodu” lub płyta wiórowa otworowa wzmocniona wewnętrznym ramiakiem ze sklejki (opcja za dopłatą)¹.

ALFA to drzwi dwuelementowe podzielone asymetrycznie z klasycznym zamkiem w skrzydle i zaczepem w profilu ościeżnicy.

BETA to drzwi dwuelementowe podzielone symetrycznie, bez zamka.

Okleiny naturalne wykończone lakierem matowym.

AKCESORIA W CENIE

- Mechanizm prowadzący
- Uszczelka
- Trzy zawiasy chowane srebrne
- Zamek: na klucz zwykły, z blokadą łazienkową lub dostosowany pod wkładkę patentową (ALFA)
- Zaczep zamka (ALFA)
- Pochwyty okrągły (BETA)

OŚCIEŻNICA, patrz str. 136

Ościeżnica Porta SYSTEM zmodyfikowana, zakres szerokości od B do K. Sposób otwierania drzwi, patrz str. 172.

UWAGI

- Aprobata Techniczna AT-15-7458/2012, ITB Warszawa.
- Rozmiar „100” niedostępny w systemie BETA.

1 W drzwiach pokrytych okleinami z drewna naturalnego, wypełnienie płytą wiórową otworową występuje w standardzie.

DOPLĄTY

- rozmiar „100” niedostępny w systemie BETA rozmiar „100” (tylko ALFA) 50 | **61,50**
- wypełnienie płytą wiórową otworową 70 | **86,10**
- tuleje wentylacyjne, podcięcie wentylacyjne 26 | **31,98**
- pokrycie okleiną Dąb Biały (RAL 9016) – skrzydło 100 | **123,00**
- cena systemu prowadzącego Alfa (dopłata do zestawu) 65 | **81,18**
- system prowadzący Beta w cenie ościeżnicy
- klamka z szyldem (str. 162)

*Kryje to co
ma pozostać
niewidoczne*

*Jako jedyni w Polsce posiadamy rozwiązania
systemów przesuwanych w identycznym
wykończeniu co drzwi z oferty Porta.*



Drzwi suwane OMEGA, Dąb Bielony

rysunki
patrz
strona
172

OMEGA

Kompletny zestaw składa się z:

- systemu prowadzącego (dopłata do zestawu)
- dwóch skrzydeł
- ościeżnicy Porta SYSTEM (zmodyfikowanej w wersji „tunel”)



system prowadzący



prowadnik dolny



Zobacz:
www.porta.com.pl/dm/omega.wmv



120 - 220

KOLORYSTYKA

Farba Akrylowa ★★



Okleina Portadecor ★★★★★

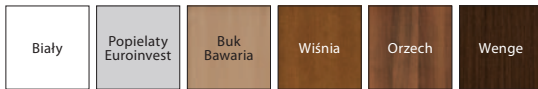

* do wyczerpania zapasów

Okleina Portasynchro 3D ★★★★★

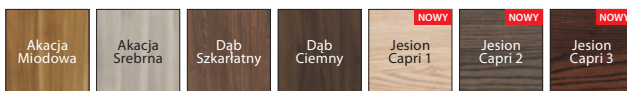

TRENDY 2014! USŁOJENIE POZIOME

Okleina Portaperfect 3D ★★★★★★



Okleina Portadur ★★★★★



Okleina Drewnopodobna PCV ★★★★★



Okleina CPL ★★★★★

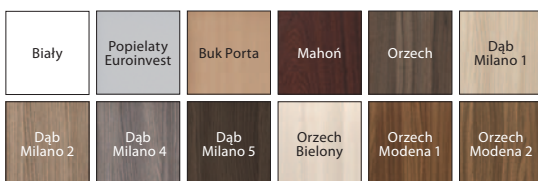

Okleina Naturalna Standard ★★★★★

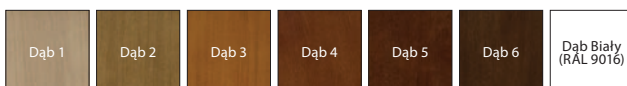

Okleina Naturalna Satin ★★★★★

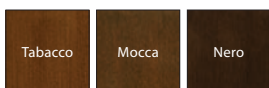

Okleina Naturalna Select ★★★★★



CENNIK NETTO | BRUTTO PLN

MODELE	OMEGA
Farba akrylowa biała, Portadecor, Portasynchro 3D	388 477,24
Portadur, CPL HQ, Portaperfect 3D	478 587,94
Okleiny drewnopodobne	500 615,00
Okleiny naturalne	866 1065,18
Okleiny naturalne satin	941 1157,43

Do ceny kompletnego zestawu należy dodać cenę ościeżnicy Porta SYSTEM do drzwi dwuskrzydłowych we właściwym zakresie regulacji, patrz str. 136.

OMEGA

KONSTRUKCJA SKRZYDŁA

Wypełnienie stabilizujące dwustronnie obłożone płytą HDF. Grubość skrzydła 30 mm. Okleiny naturalne wykończone lakierem matowym

AKCESORIA W CENIE

- Mechanizm prowadzący
- Pochwyty okrągły

OŚCIEŻNICA, patrz str. 136

Ościeżnica tunel Porta SYSTEM zmodyfikowana zakres szerokości od A do K. Sposób otwierania drzwi, patrz str. 172.

UWAGI

- Aprobata Techniczna AT-15-7458/2012, ITB Warszawa.
- Rozmiar „200” i „220” w pokryciu Portadur występuje wyłącznie w usłojeniu pionowym.

DOPLĄTY

- cena systemu prowadzącego (dopłata do zestawu) 88 | **108,24**
- rozmiar „100”, „110” 50 | **61,50**
- pokrycie okleiną Dąb Biały (RAL 9016) – skrzydło 100 | **123,00**
- pochwyty boczne metalowe wzdłużne (szt.) 36 | **44,28**

System przesuwny

od 316,- | 388,68

cena za komplet netto | brutto (PLN)

Wygodne rozwiązania



Są miejsca, w których zastosowanie uchylnych drzwi jest niemożliwe, ze względu na bardzo małą powierzchnię bądź też koncepcję zaplanowanego wnętrza. Dla takich rozwiązań powstał system przesuwny.



System przesuwny ALU, Orzech

PORTA

Kompletny zestaw składa się z:

- systemu ściennego
- skrzydła (w wersji wykonania „przesuwne”)
- ościeżnicy (w wersji wykonania „tunel”)

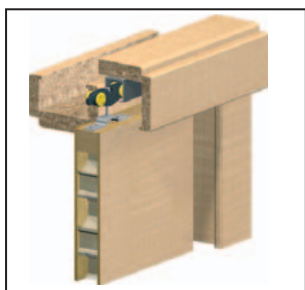

ALU

Kompletny zestaw składa się z:

- systemu ściennego
- skrzydła (w wersji wykonania „przesuwne”)
- ościeżnicy (w wersji wykonania „tunel”)





KOLORYSTYKA

Okleina Portadecor ★★☆☆



* do wyczerpania zapasów

Okleina Portasynchro 3D ★★☆☆



TRENDY 2014! USŁOJENIE POZIOME

Okleina Portacortex ★★☆☆

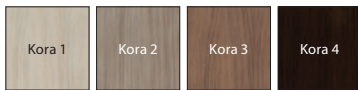

Okleina Portaperfect 3D ★★★★★



Okleina Super Matt ★★☆☆



Okleina Portadur ★★☆☆



Okleina Drewnopodobna PCV ★★★★★



Okleina CPL ★★★★★

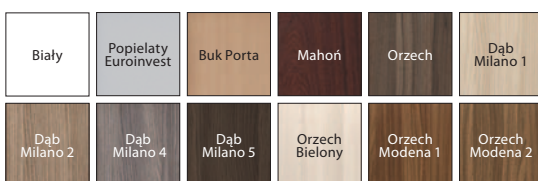

Okleina Naturalna Standard ★★★★★

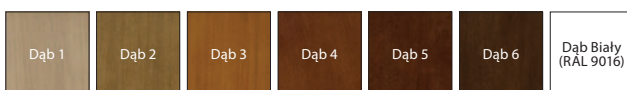

Okleina Naturalna Satin ★★★★★

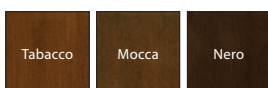

Okleina Naturalna Select ★★★★★



CENNIK NETTO | BRUTTO PLN

MODELE	Porta SYSTEM	ALU System
Portadecor, Portasynchro 3D	316 388,68	„60” 595 731,85
Portadur, Portacortex, CPL HQ, Super Matt, Portaperfect 3D	316 388,68	„70” 661 813,03
Okleina Drewnopodobna PCV	316 388,68	„80” 725 891,75
Okleiny naturalne	433 532,59	„90” 791 972,93
Okleina Naturalna Satin	482 592,86	„130” 1255 1543,65
		„150” 1377 1693,71
		„170” 1501 1846,23

Okleina Dąb Biały (RAL 9016), patrz Doplaty

UWAGA! System PORTA oraz ALU możliwy do zastosowania z każdym skrzydłem z kolekcji Porta w wersji przesuwnej.

KONSTRUKCJA SYSTEMU PRZESUWNEGO PORTA

Oferowany system składa się z szyny wraz z wózkami jezdny, osłony szyny oraz z belki odbojowej. Osłona i belka odbojowa są wykonane z płyty wiórowej i MDF-u. Okleiny naturalne wykończone lakierem matowym.

AKCESORIA W CENIE SYSTEMU

- Szyna z wózkami jezdny
- Zaczep zamka
- Uszczelka szczotkowa samoprzylepna
- Element prowadzący i stabilizujący skrzydło w pionie montowany do podłogi

OŚCIEŻNICA, patrz str. 177, Tabela 6

Ościeżnica w wersji wykonania „tunel”.

UWAGI

- Aprobata Techniczna AT-15-7458/2012, ITB Warszawa.
- Zestaw jest uniwersalny co do kierunku i wysunięcia skrzydła. Kierunek można zmieniać poprzez przekręcenie belki odbojowej po lewej lub prawej stronie tunelu Porta SYSTEM.

DOPLATY

- pokrycie okleiną naturalną Dąb Biały (RAL 9016)

49 | **60,27**

KONSTRUKCJA SYSTEMU PRZESUWNEGO ALU

Oferowany system składa się z szyny jezdnej oraz profilu podtrzymującego skrzydło. Oba elementy wykonane są z estetycznego aluminium.

AKCESORIA W CENIE SYSTEMU

- Element prowadzący i stabilizujący skrzydło w pionie montowany do podłogi

OŚCIEŻNICA, patrz str. 177, Tabela 6

Ościeżnica w wersji wykonania „tunel”.

UWAGI

- Zestaw jest uniwersalny co do kierunku i wysunięcia skrzydła.
- W celu prawidłowego zestawienia systemu, ościeżnicy „tunel” oraz skrzydła do kompletu należy dobrać skrzydło o jeden rozmiar większe, np.: dla systemu i „tunelu” o szerokościach „70” → do kompletu skrzydło „80”, dla „80” → „90”, dla „150” → 2x „80”, dla „170” → 2x „90” itd.

System przesuwny

od 1001,- | 1231,23

cena za komplet netto | brutto (PLN)

Ukryte piękno

System przesuwny do zabudowy w ścianie to eleganckie rozwiązanie, które gwarantuje maksymalne wykorzystanie powierzchni użytkowej pomieszczenia.



System przesuwny KOMPAKT

KOMPAKT

System wewnętrzścienny. Dyskretna konstrukcja do zabudowania w ścianie gipsowej pozwala na montaż drzwi wszędzie tam gdzie zastosowanie drzwi uchylnych burzy koncepcję zaprojektowanego wnętrza lub jest wręcz niemożliwe.

Kompletny zestaw przesuwny - chowany składa się z:

- kasety konstrukcyjnej
- skrzydła (w wersji wykonania „przesuwne”)
- ościeżnicy



METAL

od 451,- | 554,73

cena za system netto | brutto (PLN)

System naścienny. Metalowy system do drzwi przesuwnych jest przeznaczony do współpracy ze wszystkimi skrzydłami wewnątrzlokalowymi (w wersji wykonania „przesuwne”) wszędzie tam, gdzie koncepcja wnętrza lub ograniczona powierzchnia nie pozwala na zastosowanie drzwi uchylnych.

Farba Poliestrowa ★★★★★

Biały (RAL 9016)	Popielaty (RAL 7047)	Kremowy (RAL 1001)	Brazowy (RAL 8028)	NOWY Antracyt HPL/CPL	Antracyt struktura (RAL 7024)
------------------	----------------------	--------------------	--------------------	---------------------------------	-------------------------------



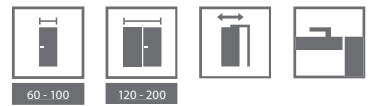

KOLORYSTYKA

Okleina Portadecor ★★☆☆



* do wyczerpania zapasów

Okleina Portasynchro 3D ★★☆☆



TRENDY 2014! USŁOJENIE POZIOME

Okleina Portacortex ★★☆☆

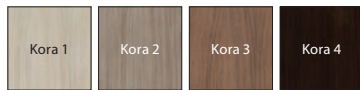

Okleina Portaperfect 3D ★★☆☆



Okleina Super Matt ★★☆☆



Okleina Portadur ★★☆☆



Okleina Drewnopodobna PCV ★★☆☆



Okleina CPL ★★☆☆

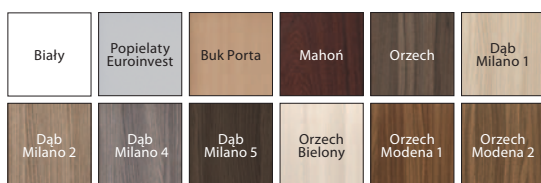

Okleina Naturalna Standard ★★☆☆

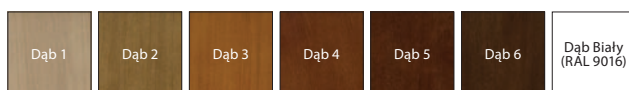

Okleina Naturalna Satin ★★☆☆

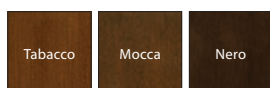

Okleina Naturalna Select ★★☆☆



CENNIK NETTO | BRUTTO PLN

KOMPAKT	jednoskrzydłowe	dwuskrzydłowe
Portadecor, Portasynchro 3D	1001 1231,23	1664 2046,72
Portadur, Portacortex CPL HQ, Super Matt, Portaperfect 3D	1024 1259,52	1693 2082,39
Okleina Drewnopodobna PCV	1081 1329,63	1756 2159,88
Okleiny naturalne	1351 1661,73	2045 2515,35
Okleina Naturalna Satin	1400 1722,00	2119 2606,37

Okleina Dąb Biały (RAL 9016), patrz Dopląty

UWAGA! System KOMPAKT oraz METAL możliwy do zastosowania z każdym skrzydłem z kolekcji Porta w wersji przesuwnej.

KONSTRUKCJA SYSTEMU KOMPAKT

Oferowany system składa się z kasety metalowej ze stali ocynkowej wraz z kompletnym systemem jezdnym, stanowiącej konstrukcję wewnątrz ściany oraz ościeżnicy wykonanej z płyty wiórowej i MDF- u. Okleiny naturalne wykończone lakierem matowym.

AKCESORIA W CENIE ZESTAWU

- Kasety konstrukcyjne
- Szyna z wózkami jezdny i elementem prowadzącym skrzydło, montowanym do podłogi
- Zaczep zamka
- Uszczelka szczotkowa przeciwkurzowa wciskana
- Ościeżnica

OŚCIEŻNICA, patrz str. 177, Tabela 6

Ościeżnica w wersji wykonania „tunel”.

UWAGI

- System przygotowany do ścianek kartonowo-gipsowych o szerokości 125 mm.

DOPLĄTY

- system synchronizacji zamykania skrzydeł w drzwiach podwójnych 163 | **200,49**
- pokrycie okleiną naturalną Dąb Biały (RAL 9016) 49 | **60,27**

KONSTRUKCJA SYSTEMU METAL

Kompletny system składa się z ościeżnicy Kątowej Dużej składanej na mur o szerokości profilu 100 mm wykonanej w wersji „tunel” (tj. bez zawiasów, otworu na zamek i przetłoczenia pod uszczelkę), szyny z wózkami jezdny i osłony szyny oraz belki odbojowej. Wszystkie elementy zestawu wykonane są z blachy stalowej ocynkowanej i dostarczane zapakowane w karton do samodzielnego złożenia na miejscu budowy.

AKCESORIA W CENIE SYSTEMU

- Uszczelka szczotkowa samoprzylepna
- Element prowadzący i stabilizujący skrzydło w pionie montowany do podłogi.

OŚCIEŻNICA, patrz str. 177, Tabela 6

- „60”, „70”, „80”, „90”, „100”.

Zestaw jest dostępny jako uniwersalny (tj. bez strony lewej czy prawej) i produkowany w wersji do postawienia na gotowej podłodze – poziom „0”. Zmianę kierunku wysunięcia drzwi można uzyskać poprzez przekręcenie belki odbojowej po lewej lub prawej stronie ościeżnicy.

UWAGI

- Aprobata Techniczna AT-15-7458/2012, ITB Warszawa.



> **OPTIMAL** Pełne, Orzech



OPTIMAL
AGAT, OPAL
KWARC
GRANIT
GRANIT PS

05 drzwi wewnętrzne wejściowe

Solidne drzwi wejściowe chroniące nasze mieszkanie przed nieproszonymi gośćmi stanowią ważną pozycję w ofercie Porta KMI Poland.

Oferujemy pięć typów drzwi wejściowych: AGAT, OPAL, KWARC, GRANIT i GRANIT PS. Każde z nich różni się parametrami technicznymi, spełniając jednocześnie wszystkie dane określone dla drzwi wejściowych. Polecamy Państwu także stalowe drzwi wzmocnione OPTIMAL oraz drzwi ROMA STANDARD, patrz str. 116.

Drzwi wewnętrzne wejściowe – zestawienie modeli

■ Prezentowane kolekcje modeli drzwi dotyczą:
drzwi wewnętrznych wejściowych AGAT (str. 102), OPAL (str. 102), KWARC (str. 104),
GRANIT (str. 106), GRANIT PS (str. 108) oraz drzwi stalowych, wzmocnionych OPTIMAL (str. 100) i ROMA STANDARD (str. 116)

FREZOWANE, okleiny syntetyczne



model 2



model 3



model 4



model 6

OPTIMAL, stalowe, wzmocnione



pełne

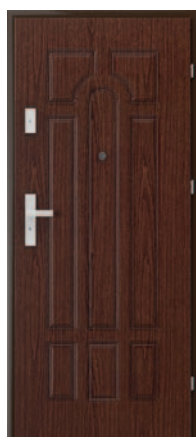

model 7



model 8



model 9

ROMA STANDARD



pełne
patrz str. 116

Z INTARSJAMI, okleiny naturalne, okleiny syntetyczne



intarsje 1



intarsje 2*



intarsje 3



intarsje 4



intarsje 5

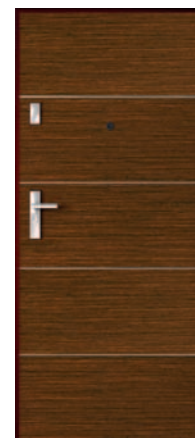

intarsje 6

* Model Intarsje 2 niedostępny w okleinach syntetycznych.

Drzwi wewnętrzne wejściowe – zestawienie modeli

■ Prezentowane kolekcje modeli drzwi dotyczą:
drzwi wewnętrznych wejściowych AGAT (str. 102), OPAL (str. 102), KWARC (str. 104), GRANIT (str. 106), GRANIT PS (str. 108)

FREZOWANE OFFICE, okleiny syntetyczne

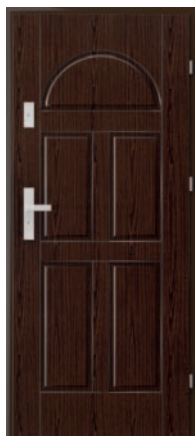

model 1



model 2



model 3



model 4



model 5



model 6**



model 7**



model 8**



model 9**

Z RAMKAMI, okleiny naturalne*



ramka 1



ramka 2



ramka 3 z panelem



ramka 4 z panelem

PŁASKIE
okleiny naturalne,
okleiny syntetyczne



płaskie – pionowy
układ okleiny

PŁASKIE
okleiny naturalne



NOWOŚĆ!
płaskie – poziomy
układ okleiny

* Ramki ozdobne dostępne dla pokryć w okleinie naturalnej dąb.

** Możliwość zamówienia bez intarsji.

OPTIMAL – Drzwi stalowe, wzmocnione

Zamek antywłamaniowy klasa 4 ENV, bolce antywyważeniowe

Europejska jakość

Wysokiej jakości, stalowe, wzmocnione drzwi OPTIMAL to ekonomiczny wybór, idealny do zastosowania w pomieszczeniach o różnych temperaturach i podwyższonej wilgotności typu: klatki schodowe, pomieszczenia magazynowe, socjalne etc.

Atestowane zamki antywłamaniowe i zawiasy techniczne zapewniają bezpieczeństwo i trwałość na lata.



OPTIMAL, Pełne, Orzech

■ Drzwi stalowe, wzmocnione

Komplet stanowi:

- skrzydło
- ościeżnica wykonana w tym samym laminacie drewnopodobnym
- wizjer (opcja)

Drzwi OPTIMAL są wykonane z europejskich komponentów i odporne na działanie warunków eksploatacji w pomieszczeniach o podwyższonej wilgotności i różnicy temperatur.



OPTIMAL Pełne, Orzech

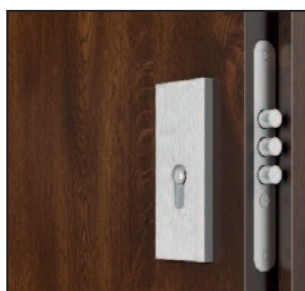

zamek górny, wielobolcowy

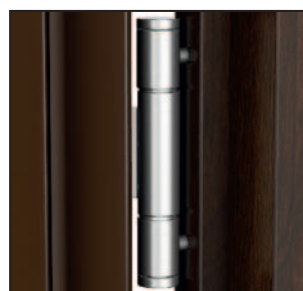

wzmocniony zawias trójelementowy

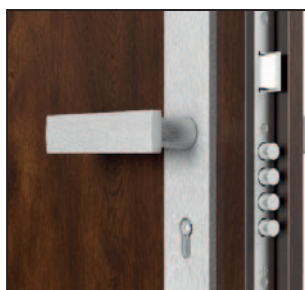

zamek główny, wielobolcowy klasy 4 ENV



trzy bolce antywyważeniowe

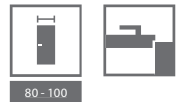

80 - 100

KOLORYSTYKA

Błacha Stalowa Laminowana PCV ★★★★★

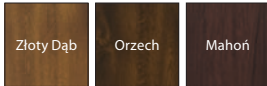

CENNIK NETTO | BRUTTO PLN

OPTIMAL

Okleina Drewnopodobna PCV

Pełne

888 | 1092,24

Cena za komplet: skrzydło, ościeżnica, wizjer (opcja)

ościeżnica metalowa okleinowana
w kolorze skrzydła

KONSTRUKCJA SKRZYDŁA

Wypełnienie skrzydła stanowi płyta termoizolacyjna. Zewnętrzne okładziny skrzydła są wykonane z blachy stalowej pokrytej jednostronnie drewnopodobnym laminatem ozdobnym PCV. Skrzydło posiada całkowitą grubość 46 mm.

AKCESORIA W CENIE DRZWI

- zamek główny, wielobolcowy klasy 4 ENV
- zamek górny, wielobolcowy klasy 2 ENV
- bolce antywyważeniowe 3 szt.
- wizjer (opcja bez dopłaty)
- trójelementowe zawiasy techniczne – 2 kpl. przy ościeżnicy
- ościeżnica metalowa składana laminowana PCV

OŚCIEŻNICE

- Wykonane z metalowych profili z blachy stalowej o grubości 1,5 mm ocynkowanej, pokrytej laminatem PCV. Profile ościeżnicowe są wykonywane na stały wymiar szerokości osadzenia w murze 80 mm (ościeżnice składane z blachy laminowanej). Ościeżnica wyposażona jest w uszczelkę osadzaną we wrębie na całym obwodzie.
- Ościeżnica wykonana jest jako zestaw elementów pakowanych w karton przeznaczonych do samodzielnego złożenia na budowie.

UWAGI

- Drzwi wymagają dopuszczenia do jednostkowego stosowania.
- AT-15-8385/2010 - ościeżnica składana.

DOPLĄTY

- **SUPER CENA** próg ze stali nierdzewnej
- klamka z szyldem, szyld górny

39 | **47,97**
(str. 164)

AGAT Plus, OPAL Plus drzwi wejściowe

Akustyczne 34 dB*, Wzmocnione i Antywłamaniowe 2 klasa ENV

od 788,- | 969,24

cena drzwi netto | brutto (PLN)

Ochrona i dyskrecja

Drzwi AGAT Plus i OPAL Plus odporne są na niekorzystne działanie specyficznych warunków eksploatacji, charakterystycznych dla klatki schodowej, różnicy temperatury i wilgotności powietrza.



AGAT Plus Frezowane Office 7, Nugat Ciemny

modele
patrz
strona
98



OPAL Płaskie, Akacja Miodowa

■ Drzwi antywłamaniowe OPAL posiadają izolację akustyczną 32 dB oraz odporność na włamanie 2 klasy normy europejskiej ENV – pod warunkiem skompletowania skrzydła ze specjalną ościeżnicą metalową Porta, progim ze stali nierdzewnej oraz szyldu z klamką co najmniej 4 klasy ENV i wkładki patentowej co najmniej 2 klasy ENV.

■ Drzwi wzmocnione AGAT posiadają zamek 2 klasy antywłamaniowej.

Wersja PLUS oznacza komplet:
skrzydło + ościeżnica + próg metalowy + wizjer (opcja do wyboru).

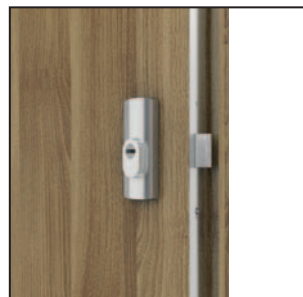

zamek listwowy czteropunktowy dostosowany pod wkładki patentowe – OPAL

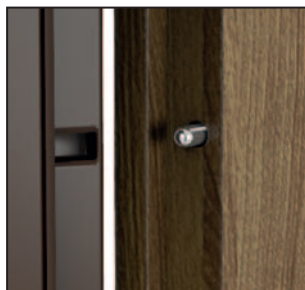

bolce antywyważeniowe – OPAL

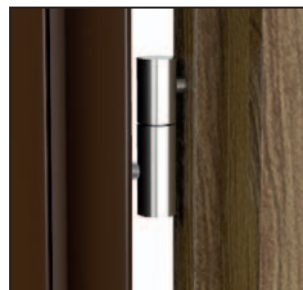

zawias czopowy

* Szczegółowe wyniki badań dostępne w zakładce DO POBRANIA na stronie www.porta.com.pl



KOLORYSTYKA

Okleina Portasynchro (płaskie) ★★★★★

NOWOŚĆ



TRENDY 2014! USŁOJENIE POZIOME

Okleina Drewnopodobna PCV (płaskie i frezowane/OFFICE) ★★★★★



Okleina CPL HQ (płaskie) ★★★★★

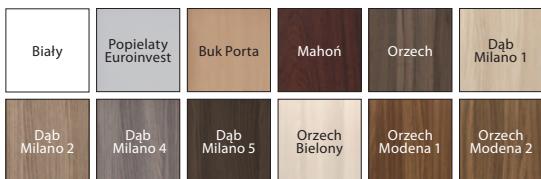

Okleina Portaperfect (płaskie) ★★★★★

NOWOŚĆ



Okleina Naturalna Satin (płaskie) ★★★★★

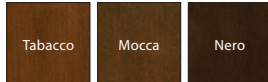

Okleina Naturalna Standard (płaskie i z ramkami) ★★★★★

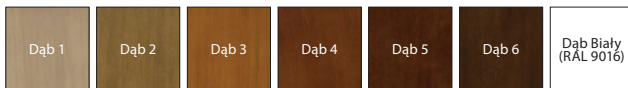

Okleina Naturalna Select (płaskie) ★★★★★



UWAGA! Wszystkie okleiny naturalne możliwe do wykonania w pionowym lub poziomym układzie usłojenia (dotyczy skrzydła).

CENNIK NETTO | BRUTTO PLN

MODELE	Portasynchro 3D	CPL HQ 0,2 Portaperfect 3D	CPL HQ 07, Drewnopodobna PCV	Okleiny naturalne*
SKRZYDŁA				
AGAT	510 627,30	580 713,40	697 857,31	864 1062,72
OPAL	693 852,39	763 938,49	880 1082,40	1047 1287,81
DRZWI				
AGAT Plus	788 969,24	858 1055,34	977 1201,71	1143 1405,89
OPAL Plus	1059 1302,57	1129 1388,67	1247 1533,81	1414 1739,22

Wersja PLUS oznacza komplet: skrzydło + ościeżnica + próg metalowy + wizjer (opcja do wyboru).

Okleina Dąb Biały (RAL 9016), patrz Doplaty

UWAGA!

Do drzwi wejściowych zalecamy okleiny CPL, a w szczególności do zastosowań w obiektach publicznych.



Zobacz film montażowy drzwi AGAT:
www.porta.com.pl/dm/montazagat.wmv



Zobacz film montażowy drzwi OPAL:
www.porta.com.pl/dm/montazopal.wmv

KONSTRUKCJA SKRZYDŁA

Rama skrzydła jest wykonana z klejonej drewna iglastego. Skrzydło posiada dodatkowe wzmocnienie wewnętrznym ramiakiem. Poszycie skrzydła stanowi warstwa aluminium i płyta drewnopodobna. Dostępne skrzydła uzupełnione aluminium intensywnymi kolorami w kolorze srebrnym lub czarnym. Okleiny naturalne wykończone lakierem matowym.

AKCESORIA W CENIE DRZWI (AGAT PLUS)

- Jeden lub dwa zamki zasuwowe pod wkładkę patentową
- Trzy zawiasy
- Wizjer w kolorze srebrnym
- Ościeżnica wyposażona w próg ze stali nierdzewnej standardowy (90 mm)

AKCESORIA W CENIE DRZWI (OPAL PLUS)

- Zamek listwowy czteropunktowy dostosowany pod dwie wkładki patentowe
- Trzy zawiasy czopowe
- Trzy bolce antywłamaniowe
- Wizjer w kolorze srebrnym
- Ościeżnica wyposażona w próg ze stali nierdzewnej standardowy (90 mm)

OŚCIEŻNICE patrz str. 156

- Ościeżnica metalowa kątowna, o szerokości profilu 105 mm. Wykonana z blachy stalowej, dwustronnie ocynkowanej, o grubości 1,2 mm (AGAT) lub 1,5 mm (OPAL). Wyposażona w trzy zawiasy czopowe standard, uszczelkę gumową obwiedniową, a OPAL dodatkowo w sześć dybli montażowych.
- Ościeżnica PROJEKT (str. 158)

UWAGI

- Aprobata Techniczna AT-15-4997/2011, ITB Warszawa.
- Przygotowanie do skrótu (maksymalnie o 60 mm).
- Klasa izolacyjności akustycznej $R_w = 32$ dB (zakres $32 \div 36$ dB)

DOPLATY

- rozmiar „100” 50 | **61,50**
- wkładki patentowe 87 | **107,01**
- * pokrycie okleiną naturalną satin 75 | **92,25**
- pokrycie okleiną naturalną Dąb Biały (RAL 9016) 100 | **123,00**
- ramka 1 (na 1 stronę, na dwie strony cena x 2) 150 | **184,50**
- ramka 2 (na 1 stronę, na dwie strony cena x 2) 224 | **275,52**
- ramka 3 (na 1 stronę, na dwie strony cena x 2) 320 | **393,60**
- ramka 4 (na 1 stronę, na dwie strony cena x 2) 410 | **504,30**
- intarsje srebrne w okleinach syntetycznych (na 1 stronę, na dwie strony cena x 2) 18 | **22,14**
- intarsje srebrne w okleinach naturalnych (na 1 stronę, na dwie strony cena x 2) 38 | **46,74**
- **PROMOCJA** – intarsje srebrne lub czarne wyłącznie dla kolekcji frezowane OFFICE – dotyczy modeli 6–9 0 zł
- wyposażenie ościeżnicy AGAT w 6 dybli montażowych 33 | **40,59**
- rozszerzenie profilu ościeżnicy od 106 do 150 mm 50 | **61,50**
- rozszerzenie profilu ościeżnicy od 151 do 270 mm 100 | **123,00**
- rozszerzenie profilu ościeżnicy od 271 do 390 mm 151 | **185,73** (str. 164)
- klamka z szyldem, szyld górny

KWARC – drzwi wejściowe

Akustyczne 34 dB*, Antywłamaniowe RC 2 klasa ENV, Ognioodporne EI 30

od 1104,- | 1357,92

cena za komplet netto | brutto (PLN)

Zawsze bezpiecznie

Wielowarstwowa konstrukcja skrzydła zapewnia drzwiom KWARC odporność ogniową przez 30 minut, dymoszczelność klas Sa, Sm oraz izolację akustyczną 34 dB.

Wyjątkowo odporne na niekorzystne działanie warunków eksploatacji, jakie panują na klatce schodowej.



KWARC Intarsje 6, Nero

modele
patrz
strona
98



KWARC Intarsje 6, Wenge

- Drzwi DT-K32 (KWARC Typ III) wyposażone w zamek listwowy oraz bolce antywyważeniowe, posiadają klasyfikację w zakresie odporności na włamanie klasy RC2 wg PN-EN 1627:2012.

Komplet stanowi: skrzydło + ościeżnica + próg metalowy

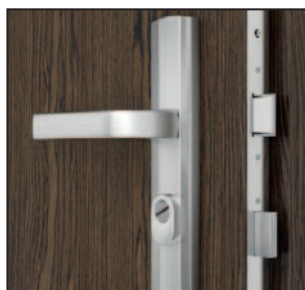

zamek listwowy czteropunktowy dostosowany pod dwie wkładki patentowe KWARC III

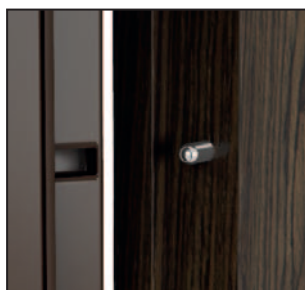
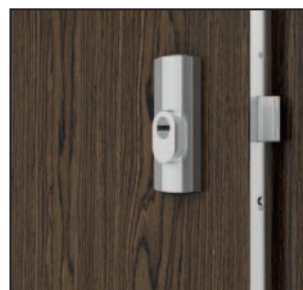

bolce antywyważeniowe – KWARC III

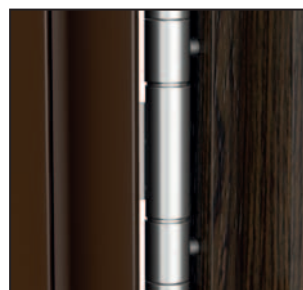

wzmocniony zawias trójelementowy

* Szczegółowe wyniki badań dostępne w zakładce DO POBRANIA na stronie www.porta.com.pl



KOLORYSTYKA

Okleina Portasynchro (płaskie) ★★★★★



TRENDY 2014! USŁOJENIE POZIOME

Okleina Drewnopodobna PCV (płaskie i frezowane/OFFICE) ★★★★★



Okleina CPL HQ (płaskie) ★★★★★

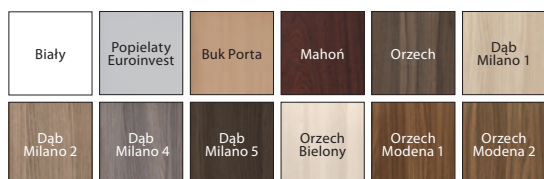

Okleina Portaperfect (płaskie) ★★★★★



Okleina Naturalna Satin (płaskie) ★★★★★

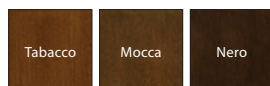

Okleina Naturalna Standard (płaskie i z ramkami) ★★★★★

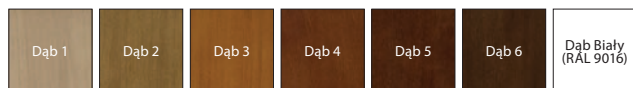

Okleina Naturalna Select (płaskie) ★★★★★



UWAGA! Wszystkie okleiny naturalne możliwe do wykonania w pionowym lub poziomym układzie usłojenia (dotyczy skrzydła).

KONSTRUKCJA SKRZYDŁA

Ramę skrzydła wykonano z tarcicy drewna egzotycznego. Poszycie skrzydła stanowi warstwa aluminium i płyta drewnopodobna. Dostępne skrzydła uzupełnione aluminiowymi intarsjami w kolorze srebrnym lub czarnym. Okleiny naturalne wykończone lakierem matowym.

AKCESORIA W CENIE DRZWI

- Zamek wpuszczany z zasuwką prostokątną pod wkładkę patent (KWARC typ I)
- Dwa zamki wpuszczane z zasuwką prostokątną pod wkładkę patent (KWARC typ II)
- Zamek listwowy czteropunktowy dostosowany pod dwie wkładki patentowe i trzy bolce antywyważeniowe (KWARC typ III)
- Trzy wzmocnione zawiasy trójelementowe w kolorze srebrnym
- Wizjer szerokokątny w kolorze srebrnym (opcja)
- Uszczelka pęczniająca pod wpływem wysokiej temperatury we wrębie skrzydła
- Ościeżnica wyposażona w próg ze stali nierdzewnej standardowej (90 mm)

OŚCIEŻNICE

- Ościeżnica metalowa kątowna, o szerokości profilu 100 mm. Wykonana z blachy stalowej, dwustronnie ocynkowanej, o grubości 1,5 mm. Wyposażona w uszczelkę ognioodporną, trzy zawiasy czopowe standard, próg metalowy ze stali nierdzewnej w wersji standardowej (90 mm), wzmocnienie pod samozamykacz. KWARC I posiada zaczep pod jeden zamek, KWARC II – pod dwa zamki, KWARC III – pod zamek listwowy oraz sześć dybli montażowych i otwory pod bolce antywyważeniowe.
- Ościeżnica PROJEKT (str. 158).

CENNIK NETTO | BRUTTO PLN

KWARC	Portasynchro 3D	CPL HQ 0,2, Portaperfect 3D	CPL HQ 0,7, Drewnopodobna PCV	Okleiny naturalne*
TYP I	1104 1357,92	1174 1444,02	1291 1587,93	1458 1793,34
TYP II	1141 1403,43	1211 1489,53	1328 1633,44	1494 1837,62
TYP III	1406 1729,38	1476 1815,48	1593 1959,39	1760 2164,80

Okleina Dąb Biały (RAL 9016), patrz Dopłaty

UWAGA!

Do drzwi wejściowych zalecamy okleiny CPL, a w szczególności do zastosowań w obiektach publicznych.

UWAGI

- Aprobata Techniczna AT-15-3575/2009 ITB Warszawa.
- Certyfikat Zgodności Nr ITB - 0567/W, ITB Warszawa.
- Przygotowanie do skrótu (maksymalnie o 60 mm).
- W celu spełnienia warunków Aprobaty Technicznej, do drzwi KWARC należy stosować samozamykacz.
- Klasa izolacyjności akustycznej Rw = 32 dB (zakres 32 ÷ 36 dB).

DOPLĄTY

- rozmiar „100” 50 | **61,50**
- wkładki patentowe 87 | **107,01**
- *pokrycie okleiną naturalną satin 75 | **92,25**
- pokrycie okleiną naturalną Dąb Biały (RAL 9016) 100 | **123,00**
- ramka 1 (na 1 stronę, na dwie strony cena x 2) 150 | **184,50**
- ramka 2 (na 1 stronę, na dwie strony cena x 2) 224 | **275,52**
- ramka 3 (na 1 stronę, na dwie strony cena x 2) 320 | **393,60**
- ramka 4 (na 1 stronę, na dwie strony cena x 2) 410 | **504,30**
- intarsje srebrne w okleinach syntetycznych (na 1 stronę, na 2 strony cena x2) 18 | **22,14**
- intarsje srebrne w okleinach naturalnych (na 1 stronę, na 2 strony cena x2) 38 | **46,74**
- **PROMOCJA** – intarsje srebrne lub czarne wyłącznie dla kolekcji frezowane OFFICE – dotyczy modeli 6–9 0 zł
- rozszerzenie profilu ościeżnicy od 101 do 150 mm 75 | **92,25**
- rozszerzenie profilu ościeżnicy od 151 do 270 mm 151 | **185,73**
- rozszerzenie profilu ościeżnicy od 271 do 390 mm 226 | **277,98**
- kłamek z szyldem, szyld górny (str. 164)



GRANIT – drzwi antywłamaniowe klasa C i RC 3 ENV

Akustyczne 36 dB*, Ognioodporne EI 30

od 1809,- | 2225,07

cena za komplet netto | brutto (PLN)

Profesjonalna ochrona

Drzwi Granit to propozycja dla osób najbardziej wymagających, dla których bezpieczeństwo oparte na materiałach i wykonawstwie najwyższej jakości jest najważniejsze.



Fotografia przedstawia przykład realizacji nietypowej Porta KONTRAKT, patrz str. 182.

modele
patrz
strona
98

■ Drzwi GRANIT są produkowane w dwóch typach:

Typ I

- odporność na włamanie klasy „C”
- 3 klasa normy europejskiej ENV
- izolacyjność akustyczna 36 dB*
- dymoszczelność – ochrona przed zaciadzeniem

Typ II

- cechy drzwi typu I
- odporność ogniowa EI 30

Komplet stanowi:

skrzydło + ościeżnica + próg metalowy + klamka z szyldem + wkładki patentowe.



GRANIT Peine, Orzech Modena 1



zamek listwowy wielobolcowy dostosowany pod dwie wkładki patentowe

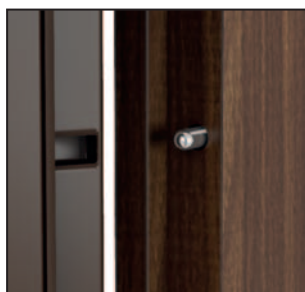
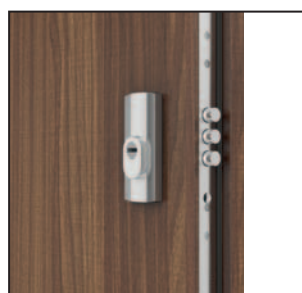

bolce antywyważeniowe

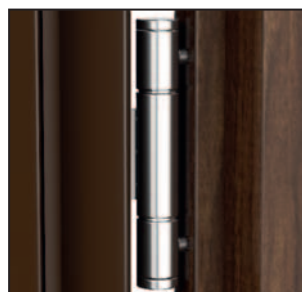

wzmocniony zawias trójelementowy

* Szczegółowe wyniki badań dostępne w zakładce DO POBRANIA na stronie www.porta.com.pl



KOLORYSTYKA

Okleina Drewnopodobna PCV (płaskie i frezowane/OFFICE) ★★★★★



NOWOŚĆ! Okleina CPL HQ 0,2 lub 0,7 (płaskie) ★★★★★

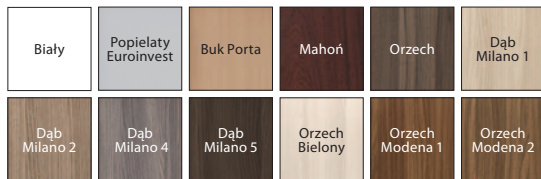

Okleina Naturalna Satin (płaskie) ★★★★★

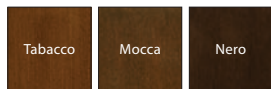

Okleina Naturalna Standard (płaskie i z ramkami) ★★★★★

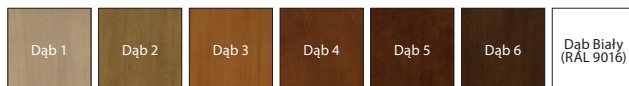

Okleina Naturalna Select (płaskie) ★★★★★



UWAGA! Wszystkie okleiny naturalne możliwe do wykonania w pionowym lub poziomym układzie usłojenia (dotyczy skrzydła).

CENNIK NETTO | BRUTTO PLN

GRANIT	CPL HQ 0,2	CPL HQ 0,7, Drewnopodobna PCV	Okleiny naturalne*
TYP I	1809 2225,07	1926 2368,98	2092 2573,16
TYP II	2046 2516,58	2163 2660,49	2330 2865,90

Okleina Dąb Biały (RAL 9016), patrz Doplaty



Zobacz film montażowy drzwi GRANIT na dyble:
www.porta.com.pl/dm/montazgranitnadyble.wmv



Zobacz film montażowy drzwi GRANIT na piankę:
www.porta.com.pl/dm/montazgranitnapianke.wmv

KONSTRUKCJA SKRZYDŁA

Rama skrzydła jest wykonana z klejonej drewna iglastego. Poszycie skrzydła stanowi specjalna płyta dwuwarstwowa wykonana z blachy aluminiowej i HDF-u. Dostępne skrzydła uzupełnione aluminiowymi intarsjami w kolorze srebrnym lub czarnym. Okleiny naturalne wykończone lakierem matowym.

AKCESORIA W CENIE DRZWI

- Zamek listwowy wielobolcowy klasy 4 ENV
- Dwie wkładki antywłamaniowe klasy „C”
- Klamka z szyldem antywłamaniowym
- Szyld górny
- Trzy wzmocnione zawiasy trójelementowe w kolorze srebrnym
- Cztery bolce antywyważeniowe
- Wizjer w kolorze srebrnym (opcja)
- Przygotowanie do skrótu maksymalnie 60 mm
- Dodatkowo: typ II – uszczelka puchnąca pod wpływem wysokiej temperatury na obrzeżach skrzydła (z wyjątkiem dolnej krawędzi)
- Ościeżnica wyposażona w próg metalowy ze stali nierdzewnej w wersji poszerzonej (120 mm)

OŚCIEŻNICE

- Ościeżnica metalowa kątowna, o szerokości profilu 100 mm. Wykonana z blachy stalowej, dwustronnie ocynkowanej, o grubości 1,5 mm. Wyposażona w uszczelkę ognioodporną, osiem dybli montażowych i próg metalowy ze stali nierdzewnej w wersji poszerzonej (120 mm).
- Ościeżnica PROJEKT (str. 158).

UWAGI

- Aprobata Techniczna AT-15-6043/2011, ITB Warszawa.
- Certyfikat Zgodności Nr 1199/W, ITB Warszawa.
- W celu spełnienia warunków Aprobaty Technicznej do drzwi o izolacyjności ogniowej przez 30 minut należy stosować samozamykacz.
- Klasa izolacyjności akustycznej $R_w = 32$ dB (zakres $32 \div 36$ dB).

DOPLĄTY

- rozmiar „100” 50 | **61,50**
- *pokrycie okleiną naturalną satin 75 | **92,25**
- pokrycie okleiną naturalną Dąb Biały (RAL 9016) 100 | **123,00**
- ramka 1 (na 1 stronę, na dwie strony cena x 2) 150 | **184,50**
- ramka 2 (na 1 stronę, na dwie strony cena x 2) 224 | **275,52**
- ramka 3 (na 1 stronę, na dwie strony cena x 2) 320 | **393,60**
- ramka 4 (na 1 stronę, na dwie strony cena x 2) 410 | **504,30**
- intarsje srebrne w okleinach syntetycznych (na 1 stronę, na dwie strony cena x 2) 18 | **22,14**
- intarsje srebrne w okleinach naturalnych (na 1 stronę, na dwie strony cena x 2) 38 | **46,74**
- **PROMOCJA** – intarsje srebrne lub czarne wyłącznie dla kolekcji frezowane OFFICE – dotyczy modeli 6-9 0 zł
- rozszerzenie profilu ościeżnicy od 101 do 150 mm 75 | **92,25**
- rozszerzenie profilu ościeżnicy od 151 do 270 mm 151 | **185,73**
- rozszerzenie profilu ościeżnicy od 271 do 390 mm 226 | **277,98**
- klamka z szyldem, szyld górny (str. 164)

GRANIT PS – drzwi antywłamaniowe klasa RC 3 ENV

od 2380,- | 2927,40

cena za komplet netto | brutto (PLN)

Akustyczne 35 dB*, Ogniodoporne EI 30, Ościeżnica regulowana, okleinowana w kolorze skrzydła

Prestiż już na wejściu

Drzwi Granit to propozycja dla osób najbardziej wymagających, dla których bezpieczeństwo oparte na materiałach i wykonawstwie najwyższej jakości jest najważniejsze.

Regulowana ościeżnica PS w tej samej okleinie co powierzchnia skrzydła dodatkowo podnosi prestiż już na wejściu.



GRANIT PS Intarsje 1, Dąb

modele
patrz
strona
98



GRANIT PS Intarsje 1, Dąb

■ Drzwi GRANIT są produkowane w dwóch typach:

Typ I

- 3 klasa normy europejskiej ENV
- klasa izolacyjności akustycznej 32 dB
- dymoszczelność

Typ II

- cechy drzwi typu I
- odporność ogniowa EI 30

Komplet stanowi:

skrzydło + ościeżnica + próg metalowy + klamka z szyldem + wkładki patentowe.



zamek listwowy czteropunktowy klasy 4 ENV dostosowany pod dwie wkładki patentowe

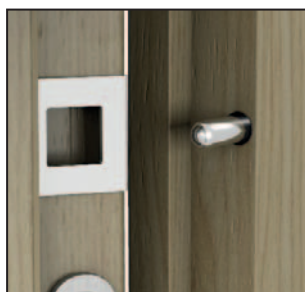

4 bolce antywyważeniowe



profesjonalne zawiasy obiektowe

* Szczegółowe wyniki badań dostępne w zakładce DO POBRANIA na stronie www.porta.com.pl



KOLORYSTYKA

Okleina Drewnopodobna PCV (płaskie i frezowane/OFFICE) ★★★★★



NOWOŚĆ! Okleina CPL HQ 0,2 lub 0,7 (płaskie) ★★★★★

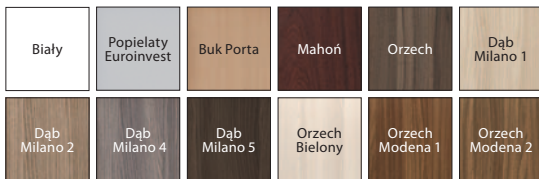

Okleina Naturalna Satin (płaskie) ★★★★★

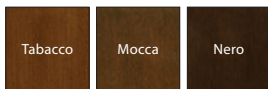

Okleina Naturalna Standard (płaskie i z ramkami) ★★★★★

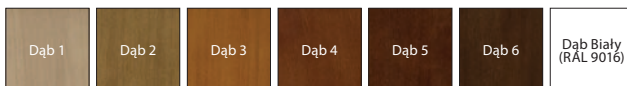

Okleina Naturalna Select (płaskie) ★★★★★



UWAGA! Wszystkie okleiny naturalne możliwe do wykonania w pionowym lub poziomym układzie usłojenia (dotyczy skrzydła).

CENNIK NETTO | BRUTTO PLN

GRANIT PS TYP I	C – D		E – G		H – K	
	120 ÷ 140	140 ÷ 160	160 ÷ 180	180 ÷ 200	200 ÷ 220	220 ÷ 240
CPL HQ 0,2	2380 2927,40	2440 3001,20	2500 3075,00			
CPL HQ 0,7 (płaskie)	2497 3071,31	2557 3145,11	2617 3218,91			
Drewnopodobna PCV	2597 3194,31	2657 3268,11	2717 3341,91			
Okleina Naturalna Standard, Select	2862 3520,26	2922 3594,06	2982 3667,86			
Okleina Naturalna Satin	2986 3672,78	3046 3746,58	3106 3820,38			

GRANIT PS TYP II	C – D		E – G		H – K	
	120 ÷ 140	140 ÷ 160	160 ÷ 180	180 ÷ 200	200 ÷ 220	220 ÷ 240
CPL HQ 0,2	2595 3191,85	2655 3265,65	2715 3339,45			
CPL HQ 0,7 (płaskie)	2712 3335,76	2772 3409,56	2832 3483,36			
Drewnopodobna PCV	2812 3458,76	2872 3532,56	2932 3606,36			
Okleina Naturalna Standard, Select	3002 3692,46	3062 3766,26	3122 3840,06			
Okleina Naturalna Satin	3126 3844,98	3186 3918,78	3246 3992,58			

Okleina Dąb Biały (RAL 9016), patrz Dopląty



profile ramek w modelach ramka 1 i ramka 2



profile ramek i paneli w modelach ramka 3 i ramka 4

GRANIT PS

KONSTRUKCJA SKRZYDŁA

Rama skrzydła jest wykonana z klejonej drewna iglastego. Poszycie skrzydła stanowi specjalna płyta dwuwarstwowa wykonana z blachy aluminiowej i HDF-u. Dostępne skrzydła uzupełnione aluminiowymi intarsjami w kolorze srebrnym lub czarnym. Okleiny naturalne wykończone lakierem matowym.

AKCESORIA W CENIE DRZWI

- Zamek listwowy wielopunktowy klasy 4 ENV
- Dwie wkładki antywłamaniowe klasy 5
- Klamka z szyldem antywłamaniowym
- Szyld górny
- Dwa zawiasy obiektowe w kolorze srebrnym
- Cztery bolce antywyważeniowe
- Wizjer w kolorze srebrnym (opcja)
- Przygotowanie do skrótu maksymalnie 50 mm
- Dodatkowo: typ II – uszczelka puchnąca pod wpływem wysokiej temperatury na obrzeżach skrzydła (z wyjątkiem dolnej krawędzi)
- Ościeżnica wyposażona w próg metalowy ze stali nierdzewnej o szerokości 100 mm

OŚCIEŻNICA

Ościeżnica Porta SYSTEM regulowana wzmocniona, listwa kątownika o szerokości 80 mm.

UWAGI

- Aprobata Techniczna AT-15-6043/2011, ITB Warszawa.
- Certyfikat Zgodności Nr 1199/W, ITB Warszawa.
- W celu spełnienia warunków prawa budowlanego do drzwi o izolacyjności ogniowej i/lub dymoszczelności należy stosować samozamykacz.
- Klasa izolacyjności akustycznej Rw = 32 dB.

DOPLĄTY

- rozmiar „100” 50 | **61,50**
- pokrycie okleiną naturalną Dąb Biały (RAL 9016) 100 | **123,00**
- ramka 1 (na 1 stronę, na dwie strony cena x 2) 150 | **184,50**
- ramka 2 (na 1 stronę, na dwie strony cena x 2) 224 | **275,52**
- ramka 3 (na 1 stronę, na dwie strony cena x 2) 320 | **393,60**
- ramka 4 (na 1 stronę, na dwie strony cena x 2) 410 | **504,30**
- intarsje srebrne w okleinach syntetycznych (na 1 stronę, na 2 strony cena x 2) 18 | **22,14**
- intarsje srebrne w okleinach naturalnych (na 1 stronę, na 2 strony cena x 2) 38 | **46,74**
- **PROMOCJA** – intarsje srebrne lub czarne wyłącznie dla kolekcji frezowane OFFICE – dotyczy modeli 6–9 0 zł
- klamka z szyldem, szyld górny (str. 164)



> **Eco POLAR PASSIVE 4, Antracyt**



Drzwi z kolekcji Eco wykonane są z klejonek drewna dębowego i fornirowane okleiną naturalną

DOBRY 2014
DESIGN
WYRÓŻNIENIE

Drzwi zewnętrzne
Eco POLAR
wyróżnienie
w kategorii Drzwi

06

drzwi zewnątrzne wejściowe, pasywne i energooszczędne

Drzwi zewnętrzne są odporne na działanie warunków atmosferycznych. Jednak na długotrwałe i bezproblemowe korzystanie z drzwi zewnętrznych duży wpływ ma ich prawidłowe zamocowanie, tj. zgodne z instrukcją usytuowania i montażu. Bardzo istotny jest sposób montażu, eliminujący możliwość zalania drzwi przez deszcz oraz chroniący ich powierzchnię przed nadmiernym nasłonecznieniem. Dlatego tak ważne jest stosowanie zadaszenia nad drzwiami, co w sposób zasadniczy wpływa na znaczne przedłużenie czasu bezproblemowej eksploatacji drzwi.

Dopłaty do budownictwa energooszczędnego, więcej pod adresem: www.nfosigw.gov.pl/srodki-krajowe/programy/

Eco POLAR, Eco POLAR PASSIVE

od 2999,- | 3688,77

cena drzwi netto | brutto (PLN)

Zamki antywłamaniowe klasa 4 ENV, Przeszklenie antywłamaniowe klasa P4

**Bądź Eco
oszczędzaj energię
i korzystaj z dopłat**

www.nfosigw.gov.pl/srodki-krajowe/programy/

Drzwi z kolekcji Eco to innowacyjna technologia. Zestaw idealnie skrojonych wartości budujących najwyższą jakość.

Drzwi Eco POLAR PASSIVE to doskonałe rozwiązanie do domów pasywnych.



Eco POLAR PASSIVE 4, Antracyt

Ud=0.7*
W/m²K
WSPÓŁCZYNNIK
PRZENIKALNOŚCI
CIEPLNEJ



Eco POLAR PASSIVE 5, Dąb 6 (biały)

PRZYKŁADY NAŚWIETLI



pełne



model 1

PODWÓJNE
do drzwi prawych

Stronę naświetla określamy patrząc od strony widoczności zawiasów.



model 2

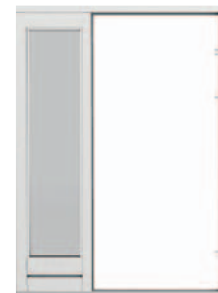

model 3

PRAWY
do drzwi prawychLEWE
do drzwi prawych

model 4



model 5

PRAWY PEŁNE
do drzwi prawych

WAŻNE!

Ramka ze stali nierdzewnej z jednej strony.

* Szczegółowe wyniki badań dostępne w zakładce DO POBRANIA na stronie www.porta.com.pl



Specjalna oferta!
Gazetka Rabatowa
Sprawdź na www.porta.com.pl



KOLORYSTYKA

Lakier wodny zewnętrzny ★★★★★



HIT CENOWY



Dostosuj kolor do indywidualnych potrzeb i złóż zapytanie przez Porta KONTRAKT. Szczegóły dot. zamówień niestandardowych, patrz str. 182.



CIEPŁY MONTAŻ Porta SaveEnergy

www.porta.com.pl/dm/portasaveenergy.wmv



DRZWI ECO POLAR PASSIVE
SPEŁNIJĄ WYMOGI
STANDARDU NF 15 DOTYCZY
MODELI PEŁNYCH
I PRZESZKLONYCH



CENNIK NETTO | BRUTTO PLN

Eco POLAR	Lakier wodny zewnętrzny
pełne	2999 3688,77
modele 1 – 4	3599 4426,77
model 5	3199 3934,77

Eco POLAR PASSIVE	Lakier wodny zewnętrzny
pełne	3499 4303,77
modele 1 – 4	3999 4918,77
model 5	3899 4795,77

SPRAWDŹ AKTUALNĄ OFERTĘ PROMOCYJNĄ NA
WWW.PORTA.COM.PL

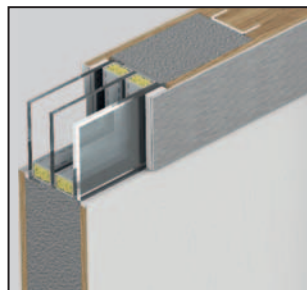

Dwukomorowe przeszklenie antywłamaniowe klasy P4 i ramka ze stali nierdzewnej



Wręg francuski od strony zawiasowej



Dwa zamki wielopunktowe Antywłamaniowe klasy 4 ENV



Ciepły próg Porta ThermControl**

KONSTRUKCJA SKRZYDŁA

Konstrukcja płytowa wykonana z klejonek dębowej. Powierzchnia pokryta okleiną naturalną. W ramie skrzydła znajduje się profil stalowy zwiększający sztywność konstrukcji. Zestaw szybowy dwukomorowy ($U=0,5 \text{ Wm}^2\text{K}$). Ramka przeszklenia ze stali nierdzewnej z jednej strony drzwi. Próg wykonany z klejonek dębowej i stali nierdzewnej.

Eco POLAR PASSIVE

- Grubość skrzydła 79 mm
- Trzy uszczelki po obwodzie.

Eco POLAR

- Grubość skrzydła 68 mm
- Dwie uszczelki po obwodzie

AKCESORIA W CENIE DRZWI

- Dwa niezależne zamki antywłamaniowe klasy 4 ENV dostosowane pod dwie wkładki patentowe
- Trzy zawiasy 3D z możliwością regulacji w trzech płaszczyznach
- Ciepły próg – **Porta ThermControl****
- W modelach z przeszkleniem zastosowano zestaw szybowy ciepły
- Ościeżnica z klejonek dębowej

OŚCIEŻNICA

- Ościeżnica (gr. 93 mm) wykonana jest z klejonek dębowej wielowarstwowej. Wręg francuski od strony zawiasowej, który uniemożliwia wyważenie drzwi.

UWAGI

- Szczegółowe parametry przenikalności cieplnej, patrz str. 171.
- **Porta Synergy**** W przypadku montażu z naświetlem (ami), rama naświetla w połączeniu z belką górną zespoloną i dolną z progiem stanowią część ościeżnicową. Innowacyjna metoda łączenia naświetli eliminuje mostki termiczne i upraszcza system montażu.

** Zastrzeżona nazwa marketingowa

*** **Dopłaty do budownictwa energooszczędnego**, więcej pod adresem: www.nfosigw.gov.pl/srodki-krajowe/programy/

DOPLĄTY

- zestaw z jednym naświetlem 1 649 | **2 028,27**
- zestaw z dwoma naświetlami 3 449 | **4 242,27**
- nakładki na zawiasy (kpl. na jedną sztukę) 24 | **29,52**
- pochwyty (str. 165)
- wkładki patentowe antywłamaniowe klasy B (str. 165)
- klamki CORTES, GLOBER (str. 165)
- zamek listwowy

Porta KONTRAKT

Eco POLAR,
Eco POLAR PASSIVE



Eco NORD

Zamki antywłamaniowe klasa 4 ENV, Przeszklenie antywłamaniowe klasa P4

od 3299,- | 4057,77

cena drzwi netto | brutto (PLN)

**Bądź Eco
oszczędzaj energię
i korzystaj z dopłat**

www.nfosigw.gov.pl/srodki-krajowe/programy/

Drzwi z kolekcji Eco to innowacyjna technologia. Zestaw idealnie skrojonych wartości budujących najwyższą jakość.

Drzwi Eco POLAR PASSIVE to doskonale rozwiązanie do domów pasywnych.



Eco NORD 3, Dąb 5, naświetle prawe

Ud=1.1*
W/m²K
WSPÓŁCZYNNIK
PRZENIKALNOŚCI
CIEPLNEJ



Eco NORD 3, Dąb 1

PRZYKŁADY NAŚWIETLI



pełne



model 1



PODWÓJNE
do drzwi prawych



model 2



model 3



PRAWY
do drzwi prawych

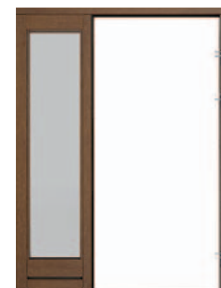

LEWE
do drzwi prawych



model 4



model 5



PRAWY PEŁNE
do drzwi prawych

WAŻNE!

Ramka ze stali
nierdzewnej
z jednej strony.

* Szczegółowe wyniki badań dostępne w zakładce DO POBRANIA na stronie www.porta.com.pl



Specjalna oferta!
Gazetka Rabatowa
Sprawdź na www.porta.com.pl



KOLORYSTYKA

Lakier Wodny Zewnętrzny ★★★★★



HIT CENOWY

CENNIK NETTO | BRUTTO PLN

Eco NORD

Lakier Wodny Zewnętrzny

pełne	3299 4057,77
modele 1 – 4	3899 4795,77
model 5	3599 4426,77

SPRAWDŹ AKTUALNĄ OFERTĘ PROMOCYJNĄ NA
WWW.PORTA.COM.PL



Dostosuj kolor do indywidualnych potrzeb i złoś zapytanie przez Porta KONTRAKT. Szczegóły dot. zamówień niestandardowych, *patrz str. 182.*



CIEPŁY MONTAŻ Porta SaveEnergy

www.porta.com.pl/dm/portasaveenergy.wmv



DRZWI ECO NORD
SPEŁNIJĄ WYMAGI
STANDARDU NF 40



Przeszklenie antywłamaniowe klasy P4 i ramka ze stali nierdzewnej



Wręg francuski od strony zawiasowej



Dwa niezależne zamki antywłamaniowe klasy 4 ENV



Ciepły próg Porta ThermControl**

KONSTRUKCJA SKRZYDŁA

Konstrukcja ramowo-płycinowa wykonana z klejki dębowej. Powierzchnia pokryta okleiną naturalną. W ramie skrzydła znajduje się profil stalowy zwiększający sztywność konstrukcji. Grubość skrzydła 68 mm. Dwie uszczelki po obwodzie. Zestaw szybowy jednokomorowy ($U=1,0 \text{ Wm}^2\text{K}$). Ramka przeszklenia ze stali nierdzewnej z jednej strony drzwi.

AKCESORIA W CENIE DRZWI

- Dwa niezależne zamki antywłamaniowe klasy 4 ENV dostosowane pod dwie wkładki patentowe
- Trzy zawiasy 3D z możliwością regulacji w trzech płaszczyznach
- Ciepły próg – **Porta ThermControl****
- W modelach z przeszkleniem zastosowano zestaw szybowy ciepły
- Ościeżnica z klejki dębowej

OŚCIEŻNICA

- Ościeżnica (gr. 93 mm) wykonana jest z klejki dębowej wielowarstwowej. Wręg francuski od strony zawiasowej, który uniemożliwia wyważenie drzwi.

UWAGI

- Szczegółowe parametry przenikalności cieplnej, *patrz str. 171.*
- **Porta Synergy**** W przypadku montażu z naświetlem (ami), rama naświetla w połączeniu z belką górną zespoloną i dolną z progim stanowią część ościeżnicową. Innowacyjna metoda łączenia naświetli eliminuje mostki termiczne i upraszcza system montażu.

** Zastrzeżona nazwa marketingowa

*** **Dopłaty do budownictwa energooszczędnego**, więcej pod adresem: www.nfosigw.gov.pl/srodki-krajowe/programy/

DOPLĄTY

- zestaw z jednym naświetlem 1 649 | **2 028,27**
- zestaw z dwoma naświetlami 3 449 | **4 242,27**
- nakładki na zawiasy (kpl. na jedną sztukę) 24 | **29,52**
- pochwyty (str. 165)
- wkładki patentowe antywłamaniowe klasy B (str. 165)
- kłamki CORTES, GLOBER (str. 165)
- zamek listwowy Porta KONTRAKT

ROMA – drzwi stalowe, wzmocnione

Zamki antywłamaniowe klasa 4 ENV, Bolce antywyważeniowe

od 996,- | 1225,08

cena drzwi netto | brutto (PLN)

Zatrzymać ciepło

Jako jedyni w Polsce stosujemy ościeżnicę o konstrukcji metalowo-drewnianej, która zabezpiecza przed powstawaniem mostków termicznych. Skrzydła oraz ościeżnica pokryte są blachą stalową ocynkowaną oklejoną dekoracyjnym laminatem PCV.

Wersja STANDARD stosowana jako drzwi wejściowe z klatki schodowej do mieszkań w budownictwie wielorodzinnym. Wersja PREMIUM stosowana jako drzwi zewnętrzne w budownictwie jednorodzinym.



ROMA Premium 1, Antracyt



ROMA Premium 2, Złoty Dąb



pełne

model 1

model 2

model 3

model 4



uchwyt prosty (przykład)

uchwyt gięty (przykład)

drzwi podwójne (przykład)



pełne*

model 1*

model 2*

*UWAGA! W kolorze antracyt dostępne tylko drzwi: pełne model 1, 2 z ramką ze stali nierdzewnej.

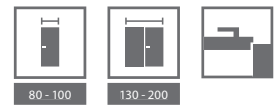

KOLORYSTYKA

Blacha Stalowa Laminowana PCV ★★★★★

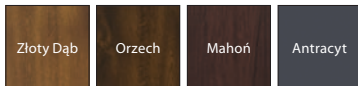

Farba Poliesterowa ★★★★★



Zobacz:
www.porta.com.pl/dm/roma.wmv



Złoty Dąb

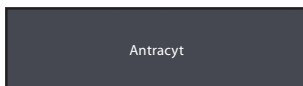

Antracyt

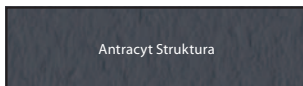

Antracyt Struktura

rodzaje struktur



ramka dostępna dla modelu 1 i 2

CENNIK NETTO | BRUTTO PLN

Blacha Stalowa Laminowana PCV	ROMA standard	ROMA premium
pełne	996 1225,08	1591 1956,93
1 – 3	–	2131 2621,13
4	–	2510 3087,30
uchwyt prosty	–	2456 3020,88
uchwyt gięty	–	2878 3539,94
podwójne	1845 2269,35	2846 3500,58

Farba Poliesterowa	ROMA standard	ROMA premium
pełne (Antracyt)	–	1691 2079,93
1 – 2 (Antracyt)	–	2231 2744,13

Komplet: skrzydło + ościeżnica

Przenikalność cieplna wg PN EN 14351-1+A1 już od UD = 1,2 W/m²K



konstrukcja metalowa wersja STANDARD



konstrukcja metalowo-drewniana wersja PREMIUM

KONSTRUKCJA SKRZYDŁA

Wkład wewnętrzny konstrukcji ramowej wypełniony materiałem termoizolacyjnym grubości 45 mm (wersja STANDARD), lub wypełnieniem termoizolacyjnym grubości 50 mm dodatkowo oklejonym płytą HDF 3 mm (wersja PREMIUM). Rama jest dwustronnie obłożona blachą stalową ocynkowaną, pokrytą laminatem drewnopodobnym PCV lub farbą poliesterową (tylko ROMA Premium).

AKCESORIA W CENIE DRZWI

- Dwa niezależne zamki wielopunktowe klasy 4 ENV dostosowane pod dwie wkładki patentowe
- Trzy wzmocnione zawiasy czopowe w kolorze srebrnym lub złotym
- Trzy bolce antywyważeniowe – wersja STANDARD
- Cztery bolce antywyważeniowe – wersja PREMIUM
- Ościeżnica metalowa składana laminowana PCV
- Ościeżnica metalowa malowana farbą proszkową poliesterową (Antracyt struktura)
- W wzorach z przeszkleniem (ROMA Standard Typ 1 bez przeszklenia) zastosowano zestaw szybowy bezpieczny ze szkłem „reflex” przyciemnianym. Dostępne modele z ramkami ze stali nierdzewnej (narożniki 45°).

OŚCIEŻNICE

- Wersja STANDARD – ościeżnica metalowa z blachy stalowej ocynkowanej o grubości 1,5 mm pokrytej laminatem drewnopodobnym PCV. Szerokość profilu ościeżnicy – 80 mm

- Wersja PREMIUM – ościeżnica o konstrukcji metalowo-drewnianej, złożona z klejonej drewnianej i blachy stalowej ocynkowanej o grubości 1,5 mm pokrytej laminatem drewnopodobnym PCV lub farbą poliesterową (Antracyt Struktura). Szerokość profilu ościeżnicy – 80 mm
- Ościeżnice są produkowane i dostarczone jako zestaw elementów pakowanych w karton do samodzielnego złożenia na budowie.

UWAGI

- Drzwi wymagają dopuszczenia do jednostkowego stosowania (tylko ROMA Standard Typ 1).
- Do drzwi zewnętrznych zalecamy stosowanie zadaszenia.
- W drzwiach otwieranych na zewnątrz zadaszenie jest obowiązkowe.
- Warunki montażu i eksploatacji drzwi zewnętrznych, *patrz. str. 169*.
- Dla drzwi z przeszkleniem możliwy wybór opcji kierunku otwierania.
- Przy podwójnych minimalna szerokość skrzydła czynnego to „90”.

DOPLĄTY

- wizjer w kolorze srebrnym 33 | **40,59**
- uchwyt prosty 325 | **399,75**
- uchwyt gięty 369 | **453,87**
- **SUPER CENA** próg ze stali nierdzewnej 39 | **47,97**
- blacha stalowa laminowana PCV Antracyt 100 | **123**
- klamka z szyldem, szyld górny (str. 164)



> **Metalowe 5, Antracyt**

sprawdź w KATALOGU INWESTYCYJNYM
lub na www.porta.com.pl

07 drzwi techniczne

Drzwi techniczne to oferta grupy Porta przystosowana aby sprostać najwyższym wymaganiom technologicznym. Możliwość indywidualnego dostosowania oferty to niezaprzeczalna zaleta tej grupy drzwi. Parametry drzwi technicznych Porta potwierdzone badaniami przeprowadzonymi w specjalistycznych laboratoriach są zagwarantowane wystawionymi aprobatami i objęte stałą kontrolą.

Drzwi techniczne – zestawienie modeli

■ Prezentowane kolekcje modeli drzwi dotyczą:
– drzwi technicznych Akustyczne 27 dB (str. 122), 32 dB (str. 122), 42 dB (str. 123), Przeciwpożarowe EI 30, EI 60 (str. 124)

FREZOWANE, okleiny syntetyczne



model 2

model 3

model 4

model 6

model 7

model 8

model 9

Z RAMKAMI, okleiny naturalne*



ramka 1

ramka 2

ramka 3
z panelem

ramka 4
z panelem

PŁASKIE

okleiny naturalne,
okleiny syntetyczne

PŁASKIE

okleiny naturalne



płaskie – pionowy
układ okleiny

NOWOŚĆ!
płaskie – poziomy
układ okleiny

* Ramki ozdobne dostępne dla pokryć w okleinie naturalnej Dąb.

FREZOWANE OFFICE, okleiny syntetyczne



model 1

model 2

model 3

model 4

model 5

model 6**

model 7**

model 8**

model 9**

Z INTARSJAMI, okleiny naturalne, okleiny syntetyczne



intarsje 1

intarsje 2*

intarsje 3

intarsje 4

intarsje 5

intarsje 6

* Model Intarsje 2 niedostępny w okleinach syntetycznych.

** Możliwość zamówienia bez intarsji (z zachowaniem frezu).

Drzwi techniczne – zestawienie modeli

■ Przeciwpżarowe EI 30, EI 30 SOFT*, EI 60 (str. 124)



pełne

model 2
(EI 60)

model 3
(EI 30, EI 30 soft)

przykłady przeszkleń
w ofercie kontraktowej

* Dostępny tylko model pełny i model 3.

UWAGA! Skrzydła drzwiowe w okleinach naturalnych możliwe do wykonania w pionowym lub poziomym układzie usłojenia.

■ ENDURO, AQUA (str. 125 – 126)



pełne

model 1

model 2

model 3

model 4

■ Metal BASIC (str. 127)



pełne
blacha
powlekana RAL

pełne
blacha
ocynkowana

■ Metalowe (str. 127)



pełne

model 1

model 2

model 3

model 4

model 5

stal nierdzewna
kwasoodporna
– przykład

■ Metalowe EI 30, EI 60 (str. 129)



pełne

model 1

model 2

model 3

■ UNIWERSALNE DRZWI DO POM. GOSPODARCZYCH (str. 128)



pełne 1

pełne 2
z wentylacją

Akustyczne 27 dB, Rw (27-31)* Akustyczne 32 dB, Rw (32-36)*



od 743,- | 913,89

cena kompletu netto | brutto (PLN)

Gdy liczy się cisza

Drzwi o zróżnicowanym poziomie akustyki są odpowiednie do wykorzystania w pokojach hotelowych, biurach, salach dydaktycznych, szpitalach i w innych budynkach publicznych.

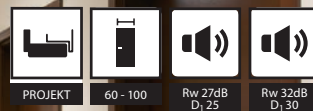

Fotografia przedstawia przykład realizacji nietypowej Porta KONTRAKT, patrz str. 182

modele patrz strona 120

CENNIK NETTO | BRUTTO PLN (komplet – skrzydło + ościeżnica)

MODELE		MODELE	
Rw=27 dB, CPL HQ 0,2 mm (płaskie), ośc. met.	743 913,89	Rw=27 dB, okl. naturalne (płaskie), ośc. regulowana**	1232 1515,36
Rw=27 dB, CPL HQ 0,7 mm (płaskie) i okl. drewn., ośc. met.	911 1120,53	Rw=32 dB, CPL HQ 0,7 mm (płaskie) i okl. drewn., ośc. met.	999 1228,77
Rw=27 dB, CPL HQ 0,2 mm (płaskie), ośc. regul.	782 961,86	Rw=32 dB, okl. naturalne (płaskie), ośc. met.*	1165 1432,95
Rw=27 dB, CPL HQ 0,7 mm (płaskie), ośc. regul.	899 1105,77	Rw=32 dB, CPL HQ 0,7 mm (płaskie), ośc. regul.	1005 1236,15
Rw=27 dB, okl. drewnopodobna, ośc. regulowana	972 1195,56	Rw=32 dB, okl. drewnopodobna, ośc. regulowana	1126 1384,98
Rw=27 dB, okl. naturalne, ośc. met.*	1027 1263,21	Rw=32 dB, okl. naturalne (płaskie), ośc. regulowana**	1386 1704,78

*, ** – patrz Dopłaty

KOLORYSTYKA

Okleina Drewnopodobna PCV (płaskie i frezowane/OFFICE) ★★★★★
Okleina Naturalna Standard (płaskie i z ramkami)
Okleina Naturalna Satin (płaskie)

Okleina Naturalna Select (płaskie z pionowym ułożeniem słoju) ★★★★★

Okleina CPL HQ (płaskie) ★★★★★

AKCESORIA:

- Trzy zawiasy czopowe
- Zamek dostosowany pod wkładkę patentową
- Uszczelka progowa samoopadająca
- Uszczelka w ościeżnicy
- Ościeżnica

OŚCIEŻNICE:

- Ościeżnica Porta SYSTEM regulowana (drzwi 27 dB) lub regulowana wzmocniona (drzwi 32 dB), patrz str. 136. Prezentowana na str. 122 cena drzwi obejmuje ościeżnicę o zakresie szerokości „A”.
- Ościeżnica metalowa kątowna, o szerokości 100 mm.
- Ościeżnica PROJEKT, patrz str. 158.

UWAGI:

- Aprobata Techniczna AT-15-4997/2011, ITB Warszawa (Rw=27 dB).
- Aprobata Techniczna AT-15-3575/2009, ITB Warszawa (Rw=32 dB).
- Certyfikat Zgodności Nr ITB-0567/W.
- Podane ceny drzwi 27 dB i 32 dB z ościeżnicą regulowaną dotyczą drzwi z ościeżnicą na największą szerokość muru.
- Klasa izolacyjności akustycznej Rw = 27 dB (zakres 27 ÷ 31 dB).
- Klasa izolacyjności akustycznej Rw = 32 dB (zakres 32 ÷ 36 dB).
- Minimalna szerokość skrzydła w modelach z ramkami: ramka 1 – 444 mm, ramka 2 – 644 mm, ramka 3 – 468 mm, ramka 4 – 744 mm
- Rozmiar „60” tylko dla skrzydeł płaskich.

DOPLĄTY:

- rozmiar „100” 50 | 61,50 (str. 162)
- klamka z szyldem 75 | 92,25
- * pokrycie okleiną naturalną satin 124 | 152,52
- ** pokrycie okleiną naturalną satin 150 | 184,50
- ramka 1 (na 1 stronę, na dwie strony cena x 2) 224 | 275,52
- ramka 2 (na 1 stronę, na dwie strony cena x 2) 320 | 393,60
- ramka 3 (na 1 stronę, na dwie strony cena x 2) 410 | 504,30
- ramka 4 (na 1 stronę, na dwie strony cena x 2)
- **UWAGA!** wzory ramek, patrz str. 120
- intarsje srebrne w okleinach syntetycznych (na 1 stronę, na dwie strony cena x 2) 18 | 22,14
- intarsje srebrne w okleinach naturalnych (na 1 stronę, na dwie strony cena x 2) 38 | 46,74
- **PROMOCJA** – Intarsje srebrne lub czarne wyłącznie dla kolekcji frezowane OFFICE – dotyczy modeli 6-9 0 zł
- ramiak z tarcicy drewna egzotycznego (tylko w Rw 27 dB) 89 | 109,47
- wzmocnienie do ośc. Porta SYSTEM, rozm. A 88 | 108,24
- wzmocnienie do ośc. Porta SYSTEM, rozm. B, C, D, E, F 88 | 108,24
- wzmocnienie do ośc. Porta SYSTEM, rozm. G, H, I, J, K 163 | 200,49
- wzmocnienie do ośc. Porta SYSTEM, rozm. A (okleiny naturalne) 48 | 59,04
- wzmocnienie do ośc. Porta SYSTEM, rozm. B, C, D, E, F (okleiny naturalne) 90 | 110,70
- wzmocnienie do ośc. Porta SYSTEM, rozm. G, H, I, J, K (okleiny naturalne) 123 | 151,29
- rozszerzenie profilu ościeżnicy met. 80 – 100 mm bez dopłaty
- rozszerzenie profilu ościeżnicy met. 101 – 150 mm 50 | 61,50
- rozszerzenie profilu ościeżnicy met. 151 – 270 mm 100 | 123,00
- rozszerzenie profilu ościeżnicy met. 271 – 390 mm 151 | 185,73
- dyble montażowe (ośc. metalowa) 33 | 40,59
- kotwy montażowe (ośc. metalowa) 25 | 30,75

Szczegółowe informacje znajdują się w katalogu inwestycyjnym oraz na stronie www.porta.com.pl

* Szczegółowe wyniki badań dostępne w zakładce DO POBRANIA na stronie www.porta.com.pl

Akustyczne 42 dB, Rw (42-46)*

od 2264,- | 2784,72

cena kompletu netto | brutto (PLN)

Gdy liczy się cisza

Drzwi o zróżnicowanym poziomie akustyki są odpowiednie do wykorzystania w pokojach hotelowych, biurach, salach dydaktycznych, szpitalach i w innych budynkach publicznych.



Fotografia przedstawia przykład realizacji nietypowej Porta KONTRAKT, patrz str. 182.

CENNIK NETTO | BRUTTO PLN (komplet – skrzydło + ościeżnica)

MODELE	Okleina CPL HQ 0,7 mm (płaskie)	Okleina drewnopodobna (płaskie i frezowane)	Okleiny naturalne (płaskie)
ościeżnica regulowana Porta SYSTEM wzmocniona ościeżnica MDF (EI 30), kalkulacja dla zakresu C	2264 2784,72	2326 2860,98	2704 3325,92**
ościeżnica metalowa	2401 2953,23	2401 2953,23	2567 3157,41*

*, ** – patrz Dopłaty

modele
patrz
strona
120

KOLORYSTYKA

Okleina drewnopodobna PCV (płaskie i frezowane/OFFICE) ★★★★★
Okleina Naturalna Standard (płaskie i z ramkami)
Okleina Naturalna Satin (płaskie)

Okleina Naturalna Select (płaskie z pionowym ułożeniem słoików) ★★★★★

Okleina CPL HQ (płaskie) ★★★★★

AKCESORIA:

- Dwa zawiasy wzmocnione obiektowe
- Zamek dostosowany pod wkładkę patentową
- Dwie uszczelki progowe, automatyczne
- Uszczelka gumowa obwiedniowa w przyłdzie skrzydła i ościeżnicy
- Uszczelka pęczniąca pod wpływem wysokiej temperatury (drzwi o odporności ogniowej)
- Ościeżnica

OŚCIEŻNICE:

- Ościeżnica regulowana Porta SYSTEM wzmocniona TYP DT-AW/PS o zakresie grubości muru od 120 mm do 300 mm. Belki ościeżnicy wykonano ze sklejki. Prezentowana na str. 123 cena drzwi obejmuje ościeżnicę o zakresie szerokości „C”.
- Ościeżnica metalowa kątowna TYP DT-AW/M o szerokości profilu 120 mm. Wykonana z blachy stalowej o grubości 1,5 mm.
- Ościeżnica stała MDF 100 mm wyposażona w gniazda zawiasów z regulacją w trzech płaszczyznach. Możliwe wykonanie ościeżnicy w wersji z regulacją dostosowaną do szerokości ściany (od szerokości 160 mm) – zamówienie kontraktowe.
- Ościeżnica PROJEKT, patrz str. 158.

UWAGI:

- Aprobata Techniczna AT-15-4997/2011, ITB Warszawa.
- Certyfikat Zgodności ITB-1493/W, ITB Warszawa.
- W celu spełnienia warunków Aprobaty Technicznej do drzwi o odporności ogniowej przez 30 min. należy stosować samozamykacz.
- Klasa izolacyjności akustycznej Rw = 42 dB (zakres 42 ÷ 46 dB).

DOPLĄTY:

- rozmiar „100” 50 | **61,50**
(str. 162)
- klamka z szyldem 75 | **92,25**
- * pokrycie okleiną naturalną satin 124 | **152,52**
- ** pokrycie okleiną naturalną satin 150 | **184,50**
- ramka 1 (na 1 stronę, na dwie strony cena x 2) 224 | **275,52**
- ramka 2 (na 1 stronę, na dwie strony cena x 2) 320 | **393,60**
- ramka 3 (na 1 stronę, na dwie strony cena x 2) 410 | **504,30**
- ramka 4 (na 1 stronę, na dwie strony cena x 2)
- **UWAGA!** wzory ramek, patrz str. 120
- intarsje srebrne w okleinach syntetycznych (na 1 stronę, na dwie strony cena x 2) 18 | **22,14**
- intarsje srebrne w okleinach naturalnych (na 1 stronę, na dwie strony cena x 2) 38 | **46,74**
- **PROMOCJA** – intarsje srebrne lub czarne wyłącznie dla kolekcji frezowane OFFICE – dotyczy modeli 6-9 0 zł
- wzmocnienie pod samozamykacz w ościeżnicy Porta SYSTEM 39 | **47,97**
- Ościeżnica reg. Porta SYSTEM wzmocniona DT-AW/PS (okleina CPL HQ):
 - zakres szerokości muru C 651 | **800,73**
 - zakres szerokości muru D-G 727 | **894,21**
 - zakres szerokości muru H-K 825 | **1014,75**
- Ościeżnica reg. Porta SYSTEM wzmocniona DT-AW/PS (okleina drewnopodobna PCV):
 - zakres szerokości muru C 713 | **876,99**
 - zakres szerokości muru D-G 788 | **969,24**
 - zakres szerokości muru H-K 889 | **1093,47**
- Ościeżnica reg. Porta SYSTEM wzmocniona DT-AW/PS (okleiny naturalne):
 - zakres szerokości muru C 885 | **1088,55**
 - zakres szerokości muru D-G 961 | **1182,03**
 - zakres szerokości muru H-K 1060 | **1303,80**
- rozszerzenie profilu ościeżnicy met. od 121 do 150 mm 75 | **92,25**
- rozszerzenie profilu ościeżnicy met. od 151 do 270 mm 151 | **185,73**
- rozszerzenie profilu ościeżnicy met. od 271 do 390 mm 226 | **277,98**

Szczegółowe informacje znajdują się w katalogu inwestycyjnym oraz na stronie www.porta.com.pl
* Szczegółowe wyniki badań dostępne w zakładce DO POBRANIA na stronie www.porta.com.pl



123

42dB

Przeciwpożarowe EI 30, EI 60

Ognioodporność 30 min., 60 min.

od 1199,- | 1474,77

cena kompletu netto | brutto (PLN)

Zawsze bezpiecznie

Drzwi stanowią doskonałą ochronę przed rozprzestrzenianiem się ognia oraz zabezpieczają przed groźnym zjawiskiem zaczadzenia. Drzwi oferujemy w komplecie z ościeżnicą.



Przeciwpożarowe EI 30 z ramką 3 z płycinami.

modele patrz strona 121

CENNIK NETTO | BRUTTO PLN (komplet – skrzydło + ościeżnica)

MODELE	Portadecor, Portasynchro 3D		Okleiny CPL HQ i drewnopodobne		Okleiny naturalne*	
	pełne	model 3	pełne CPL 0,7 (EI 30 SOFT CPL 0,2)	model 2 (tylko EI 60) / model 3 (tylko EI 30, CPL 0,7 EI 30 SOFT CPL 0,2)	pełne	model 2 (tylko EI 60) / model 3 (tylko EI 30)
NOWOŚĆ EI 30 SOFT*** z ościeżnicą MDF stałą	1199 1474,77	1799 2212,77	1349 1659,27	1899 2335,77	-	-
EI 30 z ościeżnicą metalową*	-	-	1328 1633,44	1980 2435,40	1623 1996,29	2333 2869,59
EI 30 z ościeżnicą MDF stałą**	-	-	1669 2052,87	2455 3019,65	2153 2648,19	2863 3521,49
EI 30 z ościeżnicą MDF regulowaną**	-	-	2160 2656,80	2812 3458,76	2780 3419,40	3491 4293,93
EI 60 z ościeżnicą metalową*	-	-	1677 2062,71	2738 3367,74	1973 2426,79	3191 3924,93
EI 60 z ościeżnicą drewnianą**	-	-	2207 2714,61	3267 4018,41	2558 3146,34	3776 4644,48

* ** – patrz Dopłaty

*** – szczegółowe informacje znajdują się w katalogu inwestycyjnym oraz na stronie www.porta.com.pl

KOLORYSTYKA

- Okleina Drewnopodobna PCV (płaskie i frezowane/OFFICE) ★★★★★
- Okleina Naturalna Standard (płaskie i z ramkami)
- Okleina Naturalna Satin (płaskie)
- Okleina Naturalna Select (płaskie z pionowym ułożeniem stojów)

Portadecor, Portasynchro 3D ★★★★★

Okleina CPL HQ (płaskie) ★★★★★

AKCESORIA:

- Trzy (EI 30) lub cztery (EI 30 SOFT, EI 60) zawiasy
- Zamek dostosowany pod wkładkę patentową
- Szyba ognioodporna (stała szerokość, niezależna od rozmiaru skrzydła)
- Uszczelka puchnąca pod wpływem wysokiej temperatury w skrzydle
- Uszczelka ognioodporna w ościeżnicy
- Uszczelka progowa ruchoma w skrzydle
- Ościeżnica

OŚCIEŻNICE:

- Ościeżnica stała MDF 100 mm i regulowana (min. 160 mm) (EI 30, EI 30 SOFT) wyposażona w zawiasy regulowane – obiektowe dla EI 30 i czopowe regulowane dla EI 30 SOFT.
- Ościeżnica drewniana 100 mm (EI 60) wykonana z trójwarstwowej klejonej sosnowej, wyposażona w zawiasy czopowe regulowane.
- Ościeżnica metalowa kątowna o szerokości profilu 100 mm. Wykonana z blachy stalowej, dwustronnie ocynkowanej „ogniowo”, o grubości 1,5 mm. Wyposażona we wzmocnienie pod samozamykacz, dyble montażowe oraz zawiasy trójelementowe.
- Ościeżnica PROJEKT, patrz str. 158.

UWAGI:

- Aprobata Techniczna nr AT-15-3575/2009 i Certyfikat Zgodności nr ITB-0567/W, ITB Warszawa (EI 30).
- Aprobata Techniczna AT-15-6054/2010 i Certyfikat Zgodności nr ITB-1762/W, ITB Warszawa (EI 60)
- W celu spełnienia warunków Aprobaty Technicznej do drzwi o odporności ogniowej należy stosować samozamykacz.

- Klasa izolacyjności akustycznej $R_w = 32$ dB (zakres 32 ÷ 36 dB).
- Wymiar „60” nie dostępny dla kolekcji frezowane OFFICE. Minimalna szerokość skrzydeł z ramkami: ramka 1 – 444 mm, ramka 2 – 644 mm, ramka 3 – 468 mm, ramka 4 – 744 mm.
- Rozmiar „100” dla EI 60 niedostępny w standardowej ofercie – wymaga indywidualnych uzgodnień (Porta KONTRAKT – dopłata 200 zł).
- EI 30 SOFT niedostępne w wersji podwójnej.

DOPLĄTY:

- rozmiar „100” 50 | **61,50**
- klamka z szyldem (str. 162)
- * pokrycie okleiną naturalną satin 75 | **92,25**
- ** pokrycie okleiną naturalną satin 124 | **152,52**
- ramka 1 (na 1 stronę, na dwie strony cena x 2) 150 | **184,50**
- ramka 2 (na 1 stronę, na dwie strony cena x 2) 224 | **275,52**
- ramka 3 (na 1 stronę, na dwie strony cena x 2) 320 | **393,60**
- ramka 4 (na 1 stronę, na dwie strony cena x 2) 410 | **504,30**
- UWAGA!** wzory ramek, patrz str. 120
- intarsje srebrne w okleinach syntetycznych (na 1 stronę, na dwie strony cena x 2) 18 | **22,14**
- intarsje srebrne w okleinach naturalnych (na 1 stronę, na dwie strony cena x 2) 38 | **46,74**
- PROMOCJA** – intarsje srebrne lub czarne wyłącznie dla kolekcji frezowane OFFICE – dotyczy modeli 6–9 0 zł
- czwiercwałek, listwy maskujące (od str. 166) bez dopłaty
- profil ościeżnicy metalowej od 80 do 100 mm 75 | **92,25**
- rozszerzenie profilu ościeżnicy metalowej od 101 do 150 mm 151 | **185,73**
- rozszerzenie profilu ościeżnicy metalowej od 151 do 270 mm 226 | **277,98**
- rozszerzenie profilu ościeżnicy metalowej od 271 do 390 mm

Szczegółowe informacje znajdują się w katalogu inwestycyjnym oraz na stronie www.porta.com.pl

ENDURO

Dla profesjonalistów

Wewnętrzne drzwi techniczne o najwyższej jakości, klasie odporności na ścieranie i działanie czynników zewnętrznych z zastosowaniem specjalnie profilowanej listwy ze stali nierdzewnej oraz wyjątkowo odpornej okleiny HPL lub CPL.



ENDURO, model 4, panel górny, dolny wentylacyjny, Popielaty Euroinvest



■ CENNIK NETTO | BRUTTO PLN (komplet – skrzydło + ościeżnica)

modele
patrz
strona
121

MODELE	Okleina HPL
pełne	939 1154,97
1, 2, 3	1058 1301,34
4	1339 1646,97

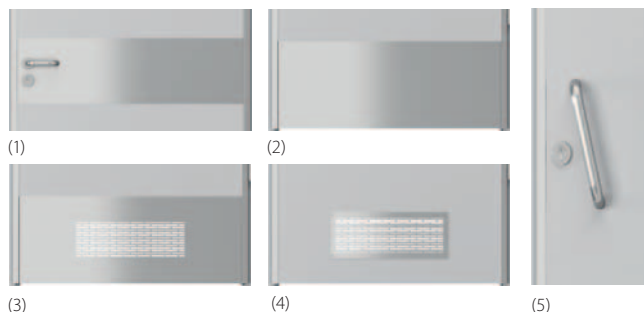

■ KOLORYSTYKA

Okleina HPL/CPL 0,7 mm

Biały, Orzech (3), Orzech Bielony, Dąb (5), Buk, Mahoń, Popielaty Euroinvest, Żółty, Antracyt



PRZYKŁADOWE PRZEZNACZENIE DRZWI ENDURO:

- Laboratoria
- Kliniki dentystyczne
- Szpitale

AKCESORIA:

- Trzy wzmocnione zawiasy trójelementowe (w drzwiach wahadłowych ze stali nierdzewnej)
- W wersji wahadłowej dwa („60”), trzy („70”, „80”), cztery („90”) zawiasy
- Szyba hartowana przezroczysta lub matowa
- Zamek dostępny w trzech wariantach: na klucz zwykły, z blokadą łazienkową lub dostosowany pod wkładkę patentową
- Zawiera wzmocnienie pod samozamykacz
- Ościeżnica

OŚCIEŻNICE:

- Ościeżnica metalowa kątowna, o szerokości profilu 105 mm. Wykonana z blachy stalowej, dwustronnie ocynkowanej, o grubości 1,2 mm. Wyposażona w trzy zawiasy wzmocnione trójelementowe (pakowane przy skrzydle), uszczelkę gumową obwiedniową, sześć dybli montażowych. Lakierowana proszkowo farbą podkładową na kolor biały (RAL 9016), popielaty (RAL 7047), brązowy (RAL 8028), kremowy (RAL 1001), Antracyt HPL/CPL.
- Możliwość zamówienia ościeżnicy w dwóch wersjach:
 - do postawienia na gotowej posadzce – poziom „0”
 - do zalania w wylewce posadzki – poziom „-30”.

UWAGI:

- Aprobata Techniczna AT-15-3691/2012, ITB Warszawa.
- UWAGA! Nowy system montażu listwy krawędziowej bez ingerencji w strukturę okleiny
- Maksymalny rozmiar skrzydła wahadłowego to „90”

DOPLĄTY:

- rozmiar „100” 50 | **61,50**
- profil ościeżnicy od 80 do 100 mm bez dopłaty 50 | **61,50**
- rozszerzenie profilu ościeżnicy od 106 do 150 mm 100 | **123,00**
- rozszerzenie profilu ościeżnicy od 155 do 270 mm 151 | **185,73**
- rozszerzenie profilu ościeżnicy od 275 do 390 mm 108 | **132,84**
- (1) panel górny (kpl. na dwie strony) 108 | **132,84**
- (2) panel dolny (kpl. na dwie strony) 120 | **147,60**
- (3) panel dolny wentylacyjny (kpl. na dwie strony) 96 | **118,08**
- (4) kratka wentylacyjna (kpl. na dwie strony) 215 | **264,45**
- (5) pochwyt prosty (kpl. na jedną stronę) 484 | **595,32**
- wykonanie w wersji wahadłowej
- klamka z szyldem (EDEL) (str. 163)

Do zadań specjalnych

Konstrukcja drzwi pozwalana na stosowanie ich we wszelkiego rodzaju pomieszczeniach narażonych na bezpośredni kontakt z wodą.



AQUA 4, kratka wentylacyjna, Niebieski

modele
patrz
strona
121

■ CENNIK NETTO | **BRUTTO PLN** (komplet – skrzydło + ościeżnica)

MODELE	Okleina HPL
pełne	1797 2210,31
1, 2, 3	2045 2515,35
4	2197 2702,31

■ KOLORYSTYKA

Okleina HPL 1,5 mm

Niebieski, Biały, Popielaty Euroinvest



PRZYKŁADOWE PRZEZNACZENIE DRZWI AQUA:

- SPA
- Baseny
- Aquaparki

AKCESORIA:

- Dwa zawiasy wykonane ze stali nierdzewnej
- Szyba hartowana przezroczysta lub matowa
- Zamek ze stali nierdzewnej dostępny w trzech wariantach: na klucz zwykły, z blokadą łazienkowa lub dostosowany pod wkładkę patentową
- Ościeżnica

OŚCIEŻNICE:

- Ościeżnica kątowa duża, o szerokości profilu 105 mm. Wykonana z blachy stalowej dwustronnie ocynkowanej o grubości 1,2 mm. Wyposażona w dwa zawiasy, uszczelkę gumową obwodniową, sześć dybli montażowych. Lakierowana proszkowo farbą podkładową na kolor biały (RAL 9016), popielaty (RAL 7047) lub niebieski (RAL 5005).
Możliwość zamówienia ościeżnicy w jednej z dwu wersji:
 - do postawienia na gotowej posadzce – poziom „0”
 - do zalania w wylewce posadzki – poziom „-30”

UWAGI:

- Aprobata Techniczna AT-8813/2011, ITB Warszawa.
- Możliwość zastosowania samozamykacza.
- W środowisku chlorowym wymagane jest zastosowanie kratki AQUA w miejsce kratki nierdzewnych.

DOPLĄTY:

- rozmiar „100” 50 | **61,50**
- kratka ze stali nierdzewnej 196 | **241,08**
- profil ościeżnicy od 80 do 100 mm bez dopłaty
- rozszerzenie profilu ościeżnicy od 106 do 150 mm 50 | **61,50**
- rozszerzenie profilu ościeżnicy od 155 do 270 mm 100 | **123,00**
- rozszerzenie profilu ościeżnicy od 275 do 390 mm 151 | **185,73**
- klamka z szyldelem (EDEL) (str. 163)

Metal BASIC, Metalowe



od 340,- | 418,20

cena kompletu netto | brutto (PLN)

Do zadań specjalnych

Dzięki wysokim parametrom technicznym drzwi metalowe uzyskały atest Państwowego Zakładu Higieny i mogą być stosowane w szpitalach, laboratoriach, restauracjach, pomieszczeniach gospodarczych, piwnicach, garażach itp.

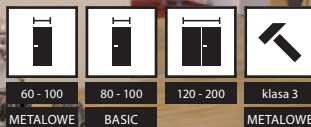
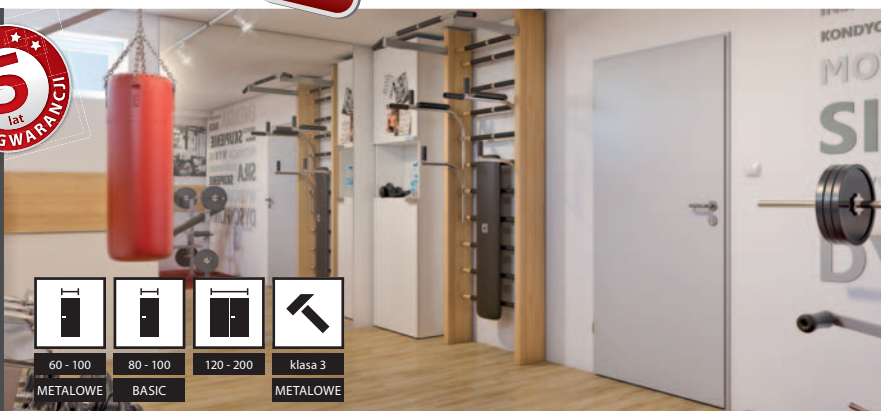

Metal BASIC pełne, Popielaty (RAL 7035)

■ CENNIK NETTO | BRUTTO PLN

Drzwi METAL BASIC	Blacha ocynkowana			Blacha powlekana (RAL 7035 lub 9016)		
	80	90	100	80	90	100
pełne	340 418,20	350 430,50	365 448,95	379 466,17	394 484,62	409 503,07

Drzwi Metal BASIC:
– skrzydło
– ościeżnica
– klamka

modele
patrz
strona
121

Skrzydło METALOWE	Skrzydła z ramką standard						Skrzydła z ramką kwasoodporną 45°	Skrzydła – blacha nierdzewna (kwasoodporna)		
	„plaster miodu” – Biały, Popielaty, Kremowy, Brązowy	„plaster miodu” – Antracyt	styropian – nielakierowane	welna mineralna – Biały, Popielaty, Kremowy, Brązowy	welna mineralna – Antracyt	„plaster miodu” – wszystkie kolory		„plaster miodu”	styropian	welna mineralna
pełne	393 483,39	423 520,29	393 483,39	479 589,17	509 626,07	–	1163 1430,49	1204 1480,92	1290 1586,70	
1, 2, 3	479 589,17	509 626,07	–	–	–	560 688,80	1360 1672,80	–	–	
4	793 975,39	823 1012,29	793 975,39	879 1081,17	909 1118,07	–	1564 1923,72	1604 1972,92	1690 2078,70	
5	609 749,07	639 785,97	–	–	–	690 848,70	–	–	–	

■ METAL BASIC

Blacha powlekana ★★★★★



AKCESORIA:

- Dwa zawiasy czopowe standard
- Zamek pod wkładkę patentową
- Komplet klamek z sztyldami

OŚCIEŻNICA (W KOMPLECIE):

- Ościeżnica metalowa kątowna o szerokości profilu 44 mm (jak Kątowna Mała). Wykonana z blachy stalowej, dwustronnie ocynkowanej, o grubości 1,2 mm. Wyposażona w uszczelkę przysmykową.
- Ościeżnica wykonana jako kierunkowa (prawa/lewa), do postawienia na gotowej posadzce.

UWAGI:

- Drzwi wymagają dopuszczenia do jednostkowego stosowania.

■ METALOWE

Blacha Stalowa Laminowana PCV Złoty Dąb, Orzech, Mahoń, Antracyt ★★★★★

Farba Poliesterowa – Biały (RAL 9016), Popielaty (RAL 7035), Kremowy (RAL 1001), Brązowy (RAL 8028), Antracyt (RAL 7024)

Stal Kwasoodporna ★★★★★

AKCESORIA:

- Dwa zawiasy czopowe standard (trzy zawiasy w skrzydle o wymiarze „100”)
- Zamek pod wkładkę patentową
- Szyba hartowana przezroczysta lub matowa

OŚCIEŻNICE:

- Ościeżnica kątowna duża składana z blachy nierdzewnej szczotkowanej (kwasoodpornej)
- Ościeżnice metalowe

UWAGI:

- Aprobata Techniczna AT-15-8081/2009, ITB Warszawa.
- Skrzydła z wypełnieniem styropianowym nie są dostępne w wersji lakierowanej.
- Dla skrzydeł pokrytych laminatem PCV, przeszklenie tylko z ramką płaską nierdzewną.
- Możliwość dowolnego zestawienia wymiarów skrzydeł w drzwiach podwójnych.
- Skrzydła podwójne z blachy nierdzewnej dostępne tylko w ofercie Porta KONTRAKT.

DOPLATY:

- rozmiar „100” (skrzydła z blachy ocynkowanej) 50 | 61,50
- rozmiar „100” (skrzydła z blachy kwasoodpornej) 132 | 162,36
- pokrycie laminatem PCV 196 | 241,08
- tuleje lub kratka wentylacyjna (skrzydła z blachy ocynkowanej) 26 | 31,98
- klamka z sztyldem (EDEL) (str. 163)

Szczegółowe informacje znajdują się w katalogu inwestycyjnym oraz na stronie www.porta.com.pl

Uniwersalne drzwi do pom. gospodarczych



od 289,- | 355,47

cena kompletu netto | brutto (PLN)

Uniwersalność i ekonomia

Ocynkowane, solidne drzwi uniwersalne sprawdzą się doskonale w pomieszczeniach gospodarczych, przemysłowych, a także w piwnicy, na strychu czy w komórkach lokatorskich.



Uniwersalne drzwi do pom. gospodarczych, popielate



lewe / prawe

modele patrz strona 121

CENNIK NETTO | BRUTTO PLN

w komplecie:

- skrzydło metalowe z zamkiem na wkładkę
- ościeżnica
- klamka z szyldem i rozetą

MODELE	Blacha Ocynkowana	Farba Poliestrowa
pełne	289 355,47	340 418,20
Model 2 (z wentylacją)	299 367,77	349 429,27

i Wzór Przemysłowy W.121254

KOLORYSTYKA

Blacha ocynkowana ★★★★★

Farba Poliestrowa ★★★★★

Biały (RAL 9016), Popielaty (RAL 7047), Kremowy (RAL 1001), Brązowy (RAL 8028), Antracyt (RAL 7024)

AKCESORIA:

- ekonomiczna, plastikowa klamka z szyldem okrągłym i rozetą
- ościeżnica metalowa kątowna

OŚCIEŻNICE:

- Ościeżnica metalowa kątowna o szerokości profilu 48 mm. Wykonana z blachy stalowej, dwustronnie ocynkowanej ogniowo, o grubości 0,8 mm.

UWAGI:

- Drzwi wymagają dopuszczenia do jednostkowego stosowania.
- Dzięki symetrycznej konstrukcji drzwi i uniwersalnym okuciom (zamek, zawiasy), możliwość montażu jako prawe lub lewe.
- Płyta metalowa ocynkowana wzmocniona na trzech poziomach.

4 ATUTY W 1 ZOBACZ WIĘCEJ



www.porta.com.pl/dm/uniwersalne_montaz.wmv

prawe czy lewe?
uniwersalne!

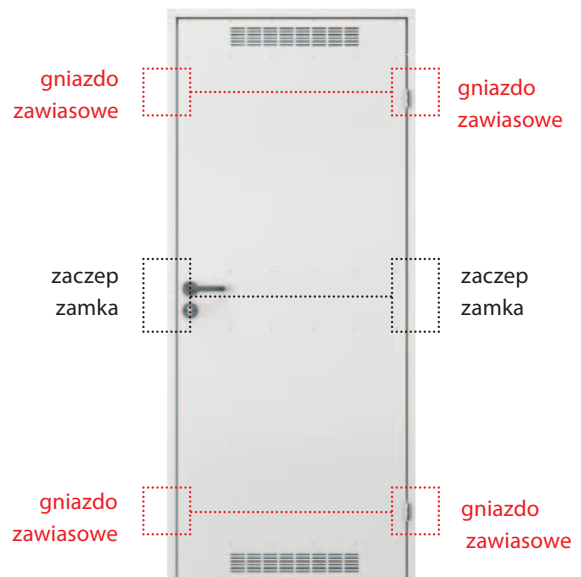

przód skrzydła



tył skrzydła

Szczegółowe informacje znajdują się na stronie www.porta.com.pl

Metalowe EI 30, EI 60

Ognioodporność 30 min., 60 min.

HIT
CENOWY

od 855,- | 1051,65

cena kompletu netto | brutto (PLN)

Do zadań specjalnych

Drzwi stanowią doskonałą ochronę przed rozprzestrzenianiem się ognia, w naszych garażach, piwnicach, warsztatach, a także w dużych halach i magazynach. Możliwe do stosowania jako drzwi zewnętrzne.



Metalowe EI 30 3, Antracyt (RAL 7024)



■ CENNIK NETTO | BRUTTO PLN (komplet – skrzydło + ościeżnica + klamka)

modele
patrz
strona
121

		NOWOŚĆ	
EI 30	Farba Poliestrowa	EI 60	Farba Poliestrowa
pełne	855 1051,65	pełne	1038 1276,74
1, 2, 3	1558 1916,34	1, 2, 3*	1998 2457,54



Sprawdź możliwości realizacji w innych kolorach RAL w Porta KONTRAKT, patrz str. 182.

■ KOLORYSTYKA

Farba Poliestrowa

★★★★★

Biały (RAL 9016), Popielaty (RAL 7047), Kremowy (RAL 1001), Brązowy (RAL 8028), Antracyt (RAL 7024)

PRZEZNACZENIE DRZWI METALOWYCH EI30, EI60:

Wszędzie tam gdzie jest to wymagane przepisami prawa budowlanego.

AKCESORIA:

- Dwa zawiasy trójelementowe, jeden z nich jest zawiasem nośnym, a drugi dzięki umieszczonej w nim sprężynie umożliwia samozamykanie drzwi
- Zamek wpuszczany zapadkowy pod wkładkę patentową
- Kołek antywyważeniowy
- Komplet klamek z szyldami
- Szyba ognioodporna przezroczysta

OŚCIEŻNICE:

- Ościeżnica metalowa kątowna o szerokości profilu 84 mm (EI30) oraz 110 mm (EI60). Wykonana z blachy stalowej, dwustronnie ocynkowanej ognioowo, o grubości 1,5 mm. Wyposażona w uszczelkę przymykową oraz uszczelkę pęczniącą.

Możliwość zamówienia ościeżnicy metalowej w dwóch wersjach:

- ościeżnica kierunkowa (prawa/lewa) – do postawienia na gotowej posadzce – poziom „0”, próg za dopłatą (EI 30 i EI 60).
- ościeżnica uniwersalna – do zalania w wylewce posadzki – poziom „-30” – wyposażona w element progowy (EI 30).

UWAGI:

- Drzwi metalowe EI30 – Aprobata Techniczna AT-15-7236/2013, ITB Warszawa.
- Drzwi metalowe EI60 wymagają dopuszczenia do jednostkowego stosowania.
- Drzwi pełne oraz model 1 i 3 w komplecie z ościeżnicą poziomą „-30” nie posiadają oznaczenia dla strony ich otwarcia i charakteryzują się uniwersalnością w tym zakresie (EI 30) (EI 60 – wszystkie modele posiadają określoną stronę otwierania).
- W celu spełnienia warunków aprobaty dla drzwi do użytku zewnętrznego, we wzorach przeszklonych konieczne jest zastosowanie szyby o specjalnych parametrach – cena i termin realizacji do uzgodnienia z działem Kontraktów Porta, patrz str. 182.

* Aktualne wymiary szyb dostępne na www.porta.com.pl/dm/szybyei60.pdf

DOPLĄTY:

• rozmiar „100” dla skrzydeł metalowych EI60	100 123,00
• wizjer ognioodporny	55 67,65
• próg metalowy	70 86,10
• wzmocnienie pod dodatkowy samozamykacz	65 79,95

Zastosowanie drzwi technicznych Porta

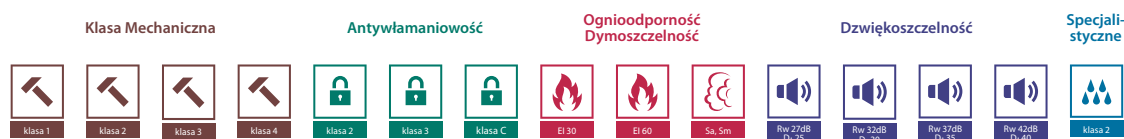

DRZWI WEWNĄTRZLOKALOWE

Płytowe	●	○	●	○	○	○	○	○	○	○	○	○	○	○	○
Ramowo-płycinowe	○	●	○	○	○	○	○	○	○	○	○	○	○	○	○
Metalowe lakierowane	●	●	●	○	○	○	○	○	○	○	○	○	○	○	○
Metalowe ze stali nierdzewnej	●	●	●	○	○	○	○	○	○	○	○	○	○	○	○







DRZWI WEWNĄTRZLOKALOWE

GRANIT	○	○	○	●	○	●	●	● typ II	○	●	○	●	○	○	○
GRANIT PS	○	○	○	●	○	●	○	● typ II	○	●	○	●	○	○	○
AGAT	○	○	●	○	○	○	○	○	○	○	○	●	○	○	○
OPAL	○	○	●	○	●	○	○	○	○	○	○	●	○	○	○
KWARC	○	○	○	○	●	○	○	●	○	●	○	●	○	○	○



DRZWI WEWNĄTRZLOKALOWE

EI 30	○	○	●	○	○	○	○	●	○	●	○	●	○	○	○
EI 30 metalowe	○	●	○	○	○	○	○	●	○	○	○	○	○	○	○
EI 60	○	○	●	○	○	○	○	○	●	●	○	●	○	○	○
27 dB	○	○	●	○	○	○	○	○	○	○	○	●	○	○	○
32 dB	○	○	●	○	○	○	○	○	○	○	○	●	○	○	○
37 dB	○	○	●	○	○	○	○	● bez PS	○	● bez PS	○	○	●	○	○
42 dB	○	○	●	○	○	○	○	● bez PS	○	● bez PS	○	○	○	●	○
AQUA	●	○	○	○	○	○	○	○	○	○	○	○	○	○	●
ENDURO	○	○	●	○	○	○	○	○	○	○	○	○	○	○	○



Zastosowanie drzwi technicznych Porta

PRZYKŁADOWE ZASTOSOWANIE	PARAMETRY	DRZWI PROPONOWANE PRZEZ PORTA
Drzwi wejściowe do mieszkań		OPAL, GRANIT typ 1 i 2, GRANIT PS typ 1 i 2
Drzwi wejściowe do mieszkań		AGAT, OPAL, KWARC, GRANIT typ 1 i 2, GRANIT PS typ 1 i 2
Drzwi wejściowe do mieszkań w budynkach o wysokości powyżej 25 m (od 9 piętra)		KWARC, GRANIT, GRANIT PS typ 2
Drzwi między strefami p.poż. (budynki bez przedsionków p.poż.)		EI 30, EI 60
Drzwi do kotłowni		EI 60
Drzwi do garaży (nie dotyczy budynków jednorodzinnych)		EI 30, EI 60

■ HOTELE, DOMY WZASOWE, PENSJONATY, ITP.

PRZYKŁADOWE ZASTOSOWANIE	PARAMETRY	DRZWI PROPONOWANE PRZEZ PORTA
Drzwi do pokoi w budynkach niskich (do 4 piętra)	wg projektu	27 dB, 32 dB, 37 dB, 42 dB, EI 30, EI 60
Drzwi do pokoi w budynkach wysokich (od 4 piętra)		EI 30, EI 60, 37 dB, 42 dB
Drzwi między strefami p.poż. (budynki bez przedsionków p.poż.)		EI 30, EI 60

■ BUDYNKI MIESZKALNE

PRZYKŁADOWE ZASTOSOWANIE	PARAMETRY	DRZWI PROPONOWANE PRZEZ PORTA
Pokoje do pracy	wg projektu	27 dB
Pokoje do pracy wymagającej koncentracji	wg projektu	27 dB, 32 dB
Gabinety dyrektorskie	wg projektu	27 dB, 32 dB, 37 dB, 42 dB
Gabinety lekarskie		27 dB, 32 dB, 37 dB, 42 dB
Drzwi między strefami p. poż. (budynki bez przedsionków p. poż.)		EI 60

UWAGA! Powyższa tabela zawiera ogólne wymogi p.poż. dotyczące budynków, podane w niej parametry należy zweryfikować i dostosować indywidualnie do określonego obiektu. Na podst. rozporządzenia Ministra Infrastruktury z dnia 12 kwietnia 2002 r. w sprawie warunków technicznych jakim powinny odpowiadać budynki i ich usytuowanie (Dz. U. Nr 75/2002, poz. 690).



> Ościeżnica **Porta SYSTEM GK** do skrzydeł **szklanych**



MINIMAX
Porta SYSTEM
Porta SYSTEM ELEGANCE
Ościeżnica LEVEL
Porta SYSTEM GK
Villadora RETRO
Villadora MODERN
Naświetla
Ościeżnica kątowna MAŁA
Ościeżnica kątowna DUŻA
Ościeżnica kątowna DUŻA SKŁADANA
Ościeżnica regulowana
Ościeżnica regulowana „na kant”
AGAT-OPAL
PROJEKT

08

ościeżnice, naświetla

Nie ma kompletnych drzwi bez ościeżnic. Porta KMI Poland do każdego z proponowanych skrzydeł sugeruje odpowiadającą mu ościeżnicę, dopełniającą całość zarówno pod względem technicznym, jak i estetycznym.

Do utrzymania właściwych parametrów charakterystycznych dla drzwi wejściowych, technicznych i metalowych konieczne jest stosowanie kompatybilnej ościeżnicy z oferty Porta. Zapewniamy jednocześnie, że wszystkie nasze ościeżnice, wykonane zgodnie z Polską Normą, można łączyć ze skrzydłami innych producentów.

Do skrzydeł przylgowych

Ościeżnice polecane do zastosowania wszędzie tam, gdzie nie jest wymagana regulacja przy zakresie muru.

Ościeżnice 100 mm stanowią komplet do wszystkich skrzydeł wewnętrzzłokalnych.

Ościeżnice 60 mm dostępne do skrzydeł wewnętrzzłokalnych w okleinie Portadecor i Portasynchro 3D.

KOLORYSTYKA

Portadecor
Portasynchro 3D
Portacortex
Super Matt

★★★

Portadur
Drewnopodobna PCV
Naturalna Standard
Naturalna Satin
Naturalna Select
Farba Akrylowa UV

★★★★

Portaperfect 3D
CPL HQ

★★★★★

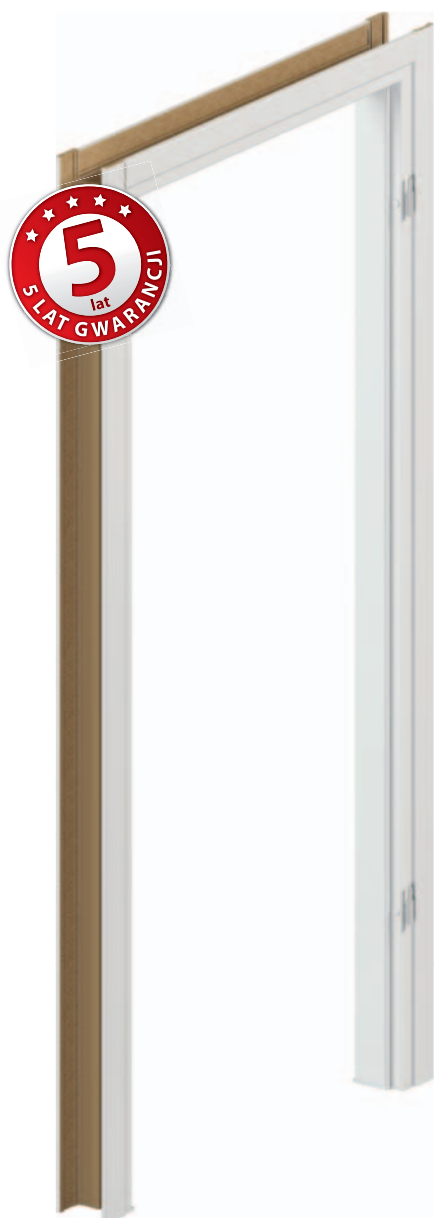

PRZEKRÓJ OŚCIEŻNICY



60 mm,
wersja podstawowa
(bez listew maskujących)

60 mm,
okleina syntetyczna
(z listwami maskującymi)

100 mm,
okleina syntetyczna
lub naturalna
(z listwami maskującymi)

ZAKRES REGULACJI OŚCIEŻNICY

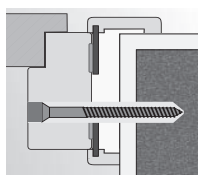

montaż na piankę
i kotwy w ścianie
muruwanej

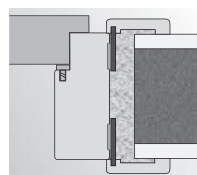

montaż na piankę
w ścianie murowanej

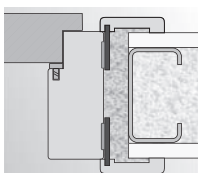

montaż na piankę
w ścianie z płyty
kartonowo-gipsowej

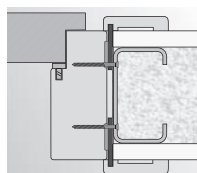

montaż na wkręty
w ścianie z płyty
kartonowo-gipsowej



CENNIK NETTO | BRUTTO PLN

CENY OŚCIEŻNIC MINIMAX

MODELE	Portadecor (kolor Biały)		Portadecor (pozostałe kolory), Portasynchro 3D		Portaperfect 3D		CPL HQ, Portadur, Portacortex, Super Matt	
	jednoskrz.	dwuskrzydł.	jednoskrz.	dwuskrzydł.	jednoskrz.	dwuskrzydł.	jednoskrz.	dwuskrzydł.
MINIMAX 60 mm	116 142,68	173 212,79	128 157,44*	193 237,39*	–	–	–	–
MINIMAX 100 mm	129 158,67	211 259,53	129 158,67	211 259,53	153 188,19	229 281,67	205 252,15	306 376,38
Listwy płaskie**	41 50,43	48 59,04	41 50,43	48 59,04	48 59,04	57 70,11	57 70,11	57 70,11
Listwy zaokrąglone**	51 62,73	64 78,72	51 62,73	64 78,72	51 62,73	64 78,72	63 77,49	76 93,48
Ćwierćwałek***	12 14,76				14 17,22		14 17,22	

MODELE	Okleina Drewnopodobna PCV		Okleiny naturalne		Farba Akrylowa UV, Okleina Naturalna Satin	
	jednoskrz.	dwuskrzydł.	jednoskrz.	dwuskrzydł.	jednoskrz.	dwuskrzydł.
MINIMAX 60 mm	–	–	–	–	–	–
MINIMAX 100 mm	224 275,52	336 413,28	288 354,24	430 528,90	337 414,51	504 619,92
Listwy płaskie**	76 93,48	93 114,39	86 105,78	126 154,98	104 127,92	151 185,73
Listwy zaokrąglone**	81 99,63	100 123,00	86 105,78	126 154,98	104 127,92	151 185,73
Ćwierćwałek***	17 20,91		22 27,06		26 31,98	

* MINIMAX 60 mm bez kolorów Jesion Capri.

** Komplet na jedną stronę.

*** Cena za 1 szt. długości 2150 mm.

Ościeżnice są dostępne w wersji nielakerowanej (do wykończenia samodzielnego) w cenie niższej o 11 zł (netto) od ceny ościeżnicy polakerowanej pojedynczej oraz o 16 zł (netto) od podwójnej. Listwy w wersji nielakerowanej w cenie niższej o 6 zł (netto) od ceny kompletu listw polakerowanych pojedynczych oraz o 9 zł (netto) – od podwójnych.

Ościeżnice, listwy maskujące i ćwierćwałek są dostępne również w okleinie syntetycznej do samodzielnego lakierowania – w cenie ościeżnic i listw w okleinie drewnopodobnej Portadecor.

KONSTRUKCJA OŚCIEŻNICY

Ościeżnica składa się z:

- belki poziomej oraz dwóch belek pionowych wykonanych z MDF-u, wyposażonych w odpowiednie okucia i akcesoria,
- listw opaskowych (wyposażenie za dopłatą),
- ćwierćwałka (wyposażenie za dopłatą).

Ościeżnica jest produkowana i dostarczana do Klienta w postaci kompletu elementów przeznaczonych do składania na miejscu budowy.

Ościeżnica MINIMAX dla skrzydeł Porta GRANDE oklejona folią gruntującą oraz wykończona emalią RAL utwardzaną UV.

AKCESORIA – W CENIE OŚCIEŻNICY MINIMAX 60 mm

(dostępne tylko w okleinach Portadecor)

- Dwa zawiasy czopowe standard lub zawiasy PRIME za dopłatą
- Trzy zawiasy w ościeżnicy o wymiarze „100”
- Odbojniki
- Dyble, zaślepki
- Nakładki zabezpieczające dół ościeżnicy przed zawilgoceniem

AKCESORIA – W CENIE OŚCIEŻNICY MINIMAX 100 mm

Okleiny syntetyczne:

- Dwa zawiasy czopowe standard lub zawiasy PRIME za dopłatą
- Trzy zawiasy w ościeżnicy o wymiarze „100” oraz we wszystkich rozmiarach ościeżnicy w okleinie Portadur

Okleiny naturalne:

- Dwa komplety zawiasów PRIME
- Trzy komplety zawiasów PRIME w ościeżnicy o wymiarze „90” i „100” oraz we wszystkich okleinach naturalnych select
- Uszczelka gumowa na obwodzie ościeżnicy
- Nakładki zabezpieczające dół ościeżnicy przed zawilgoceniem

ROZMIAR OŚCIEŻNICY, patrz str. 174, Tabela 1

Szerokość 60 mm oraz szerokość 100 mm.

„60”, „70”, „80”, „90”, „100” i dowolna kombinacja tych rozmiarów przy drzwiach dwuskrzydłowych.

UWAGI

- Aprobata Techniczna AT-15-5664/2012, ITB Warszawa.
- Montaż ościeżnicy należy wykonać w pomieszczeniach z ostatecznie wykończonymi ścianami (np. tapety) i podłogą (np. parkiet).
- Ościeżnicę o szerokości 100 mm można również zamawiać w wersji „tunel” (tj. wykonaną bez wrębu oraz uszczelki, zawiasów i zaczepu zamka).

DOPLĄTY

- listwy maskujące płaskie lub zaokrąglone (str. 166)
- ćwierćwałek (str. 166)
- zawiasy PRIME 20 | **24,60**
- ościeżnica, listwy pokryte okleiną naturalną Dąb Biały (RAL 9016) 19 | **23,37**
- ćwierćwałek pokryty okleiną naturalną Dąb Biały (RAL 9016) 9 | **11,07**

Porta SYSTEM

od 215,- | 264,45

cena ościeżnicy netto | brutto (PLN)

Ościeżnica regulowana z listwami 60 mm oraz 80 mm

Łatwa w montażu ościeżnica regulowana Porta SYSTEM stanowi komplet wraz ze wszystkimi rodzajami skrzydeł wewnątrzlokalowych.

Moduł Retro pozwoli Państwu uzyskać zupełnie odmienną i nową stylizację drzwi.

KOLORYSTYKA

Portadecor
Portasynchro 3D
Portacortex
Super Matt

★★★

Portadur
Drewnopodobna PCV
Naturalna Standard
Naturalna Satin
Naturalna Select
Farba Akrylowa UV

★★★★

Portaperfect 3D
CPL HQ

★★★★★



PRZEKRÓJ OŚCIEŻNICY



ZAKRES REGULACJI OŚCIEŻNICY



ZAKRES SZEROKOŚCI PANELU REGULUJĄCEGO

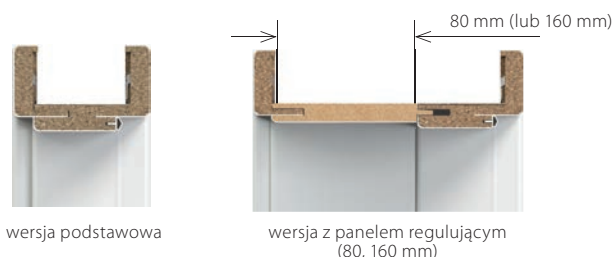

Zobacz nowe rozwiązania (kątownik 60 lub 80 mm):
www.porta.com.pl/dm/szerokaopaska.wmv

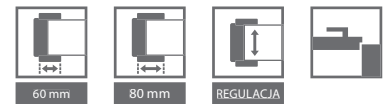

CENNIK NETTO | BRUTTO PLN

CENY OŚCIEŻNIC PORTA SYSTEM

Zakres szerokości muru	Portadecor, Portasynchro 3D		Portacortex, Super Matt, Portadur, Portaperfect 3D, CPL HQ		Okleina Drewnopodobna PCV		Farba Akrylowa UV, Okleiny naturalne, Unikalne okleiny naturalne Villadora		Okleina Naturalna Satin	
	jednoskrz.	dwuskrzydł.	jednoskrz.	dwuskrzydł.	jednoskrz.	dwuskrzydł.	jednoskrz.	dwuskrzydł.	jednoskrz.	dwuskrzydł.
A 75 ÷ 95	215 264,45	320 393,60	225 276,75	335 412,05	298 366,54	444 546,12	437 537,51	649 798,27	486 597,78	723 889,29
B, C 95 ÷ 115 120 ÷ 140	225 276,75	335 412,05	233 286,59	347 426,81	311 382,53	464 570,72	452 555,96	672 826,56	501 616,23	746 917,58
D, E 140 ÷ 160 160 ÷ 180	245 301,35	365 448,95	260 319,80	387 476,01	339 416,97	505 621,15	482 592,86	717 881,91	531 653,13	791 972,93
F, G, H 180 ÷ 200 200 ÷ 220 220 ÷ 240	265 325,95	395 485,85	278 341,94	414 509,22	368 452,64	549 675,27	514 632,22	765 940,95	563 692,49	838 1030,74
I, J, K 240 ÷ 260 260 ÷ 280 280 ÷ 300	305 375,15	455 559,65	313 384,99	467 574,41	434 533,82	648 797,04	586 720,78	873 1073,79	635 781,05	947 1164,81

CENY PANELU REGULUJĄCEGO® DO OŚCIEŻNICY PORTA SYSTEM

Zakres szerokości muru	Portadecor, Portasynchro 3D		Portacortex, Super Matt, Portadur, Portaperfect 3D, CPL HQ		Okleina Drewnopodobna PCV		Farba Akrylowa UV, Okleiny naturalne		Okleina Naturalna Satin	
	jednoskrz.	dwuskrzydł.	jednoskrz.	dwuskrzydł.	jednoskrz.	dwuskrzydł.	jednoskrz.	dwuskrzydł.	jednoskrz.	dwuskrzydł.
typ A (80 mm) poziom	10 12,30	16 19,68	11 13,53	18 22,14	14 17,22	19 23,37	20 24,60	36 44,28	31 38,13	53 65,19
typ B (160 mm) poziom	16 19,68	22 27,06	17 20,91	24 29,52	18 22,14	25 30,75	31 38,13	45 55,35	53 65,19	78 95,94
typ A (80 mm) pion (kpl.)	40 49,20		44 54,12		48 59,04		78 95,94		91 111,93	
typ B (160 mm) pion (kpl.)	59 72,57		64 78,72		68 83,64		118 145,14		144 177,12	

CENY MODUŁU RETRO DO OŚCIEŻNICY PORTA SYSTEM (KOMPLET NA JEDNĄ STRONĘ)

Zakres szerokości muru	Portadecor, Portasynchro 3D		Portacortex, Super Matt, Portadur, Portaperfect 3D, CPL HQ		Okleina Drewnopodobna PCV		Farba Akrylowa UV, Okleiny naturalne		Okleina Naturalna Satin	
	jednoskrz.	dwuskrzydł.	jednoskrz.	dwuskrzydł.	jednoskrz.	dwuskrzydł.	jednoskrz.	dwuskrzydł.	jednoskrz.	dwuskrzydł.
korona	97 119,31	151 185,73	98 120,54	152 186,96	101 124,23	155 190,65	120 147,60	185 227,55	147 180,81	226 277,98
listwy ozdobne pion (kpl.)	69 84,87		76 93,48		78 95,94		109 134,07		131 161,13	
komplet (korona + listwy)	166 204,18	220 270,60	174 214,02	228 280,44	179 220,17	233 286,59	229 281,67	294 361,62	278 341,94	357 439,11

KONSTRUKCJA OŚCIEŻNICY

Ościeżnica składa się z:

- belek głównych: poziomej oraz dwóch pionowych wykonanych z materiałów drewnopochodnych,
- listew opaskowych (60, 80 mm).

Ościeżnica Porta SYSTEM jest produkowana i dostarczana do Klienta w postaci kompletu elementów przeznaczonych do składania na miejscu budowy.

Porta SYSTEM dla skrzydeł Porta GRANDE oklejona folią gruntującą oraz wykończona emalią RAL utwardzaną UV.

AKCESORIA – W CENIE OŚCIEŻNICY

Okleiny syntetyczne:

- Dwa zawiasy czopowe standard lub zawiasy PRIME za dopłatą
- Trzy zawiasy w ościeżnicy o wymiarze „100” oraz we wszystkich rozmiarach ościeżnicy w okleinie Portadur

Okleiny naturalne:

- Dwa komplety zawiasów PRIME
- Trzy komplety zawiasów PRIME w ościeżnicy o wymiarze „90” i „100” oraz we wszystkich okleinach naturalnych select
- Uszczelka gumowa na obwodzie ościeżnicy

ROZMIAR OŚCIEŻNICY, patrz str. 174, Tabela 1

Dla zakresów szerokości muru (A-K) „60”, „70”, „80”, „90”, „100”, „110” i „120” ÷ „200” oraz jednoskrzydłowe „60” ÷ „90” z dostawką „40”¹.

UWAGI

- Aprobata Techniczna AT-15-5664/2012, ITB Warszawa.
- Montaż ościeżnicy należy wykonać w pomieszczeniach z ostatecznie wykończonymi ścianami (np. tapety) i podłogą (np. parkiet).
- Ościeżnicę można również zamawiać w wersji „tunel” (tj. wykonaną bez wrębu oraz uszczelki, zawiasów i zaczepu zamka).
- Moduł RETRO niedostępny w pokryciu CPL HQ.

1 Dotyczy tylko ościeżnicy w naturalnej okleinie.

DOPLĄTY (OPCJE)

- wzmocnienie pod samozamykacz 39 | **47,97**
- pokrycie okleiną naturalną Dąb Biały (RAL 9016) 49 | **60,27**
- pokrycie okleiną naturalną Dąb Biały (RAL 9016) dla pilasterów 15 | **18,45**
- pokrycie okleiną naturalną Dąb Biały (RAL 9016) dla korony 19 | **23,37**
- zawiasy PRIME 20 | **24,60**

Porta SYSTEM ELEGANCE

od 446,- | 548,58

cena ościeżnicy netto | brutto (PLN)

Ościeżnica regulowana bezprzylgowa z listwami 80 mm

Ościeżnica wewnętrzzlokalowa dedykowana skrzydłom drzwiowym przygotowanym w wersji bezprzylgowej. Łatwa w montażu ościeżnica regulowana.

KOLORYSTYKA

Portadecor
Portasynchro 3D
Portacortex
Super Matt

★★★

Portadur
Drewnopodobna PCV
Naturalna Standard
Naturalna Satin
Naturalna Select
Farba Akrylowa UV

★★★★

Portaperfect 3D
CPL HQ

★★★★★



PRZEKRÓJ OŚCIEŻNICY

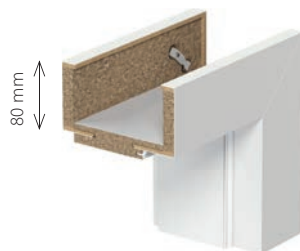

profil ościeżnicy
– szeroka listwa 80 mm

ZAKRES REGULACJI OŚCIEŻNICY

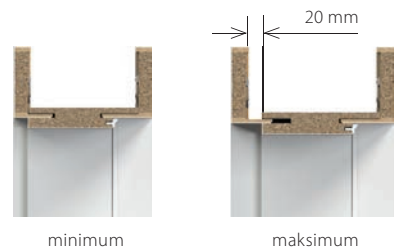

PRZYGOTOWANIE OTWORÓW DRZWIOWYCH

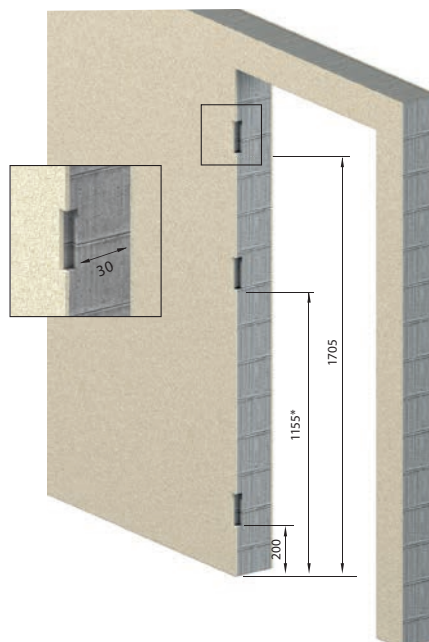

OŚCIEŻNICA DEDYKOWANA DLA KOLEKCJI SKRZYDEŁ PORTA GRANDE

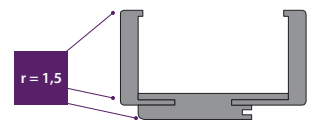

ościeżnica PS ELEGANCE dla kolekcji Porta GRANDE

* środkowy zawias tylko w rozmiarze 100

Podczas przygotowania otworu w ścianie w celu zamontowania ościeżnicy Porta SYSTEM ELEGANCE należy pamiętać o wykonaniu podkuć/wcięć w miejscach występowania gniazd zawiasów mocowanych w ościeżnicy (dotyczy wersji z zawiasami 3D).



CENNIK NETTO | BRUTTO PLN

CENY OŚCIEŻNICY PORTA SYSTEM ELEGANCE Z ZAWIASAMI 3D

Zakres szerokości muru	Portadecor, Portasynchro 3D		Portaperfect 3D, CPL HQ, Portadur, Portacortex, Super Matt		Okleina Drewnopodobna PCV		Farba Akrylowa UV, Okleiny naturalne, Unikalne okleiny naturalne Villadora		Okleina Naturalna Satin	
	jednoskrz.	dwuskrzydł.	jednoskrz.	dwuskrzydł.	jednoskrz.	dwuskrzydł.	jednoskrz.	dwuskrzydł.	jednoskrz.	dwuskrzydł.
B, C 95 ÷ 115 120 ÷ 140	446 548,58	666 819,18	496 610,08	741 911,43	556 683,88	831 1022,13	691 849,93	1030 1266,90	740 910,20	1104 1357,92
D, E 140 ÷ 160 160 ÷ 180	456 560,88	681 837,63	510 627,30	762 937,26	566 696,18	846 1040,58	713 876,99	1063 1307,49	762 937,26	1137 1398,51
F, G, H 180 ÷ 200 200 ÷ 220 220 ÷ 240	466 573,18	696 856,08	524 644,52	783 963,09	576 708,48	861 1059,03	735 904,05	1095 1346,85	784 964,32	1169 1437,87
I, J, K 240 ÷ 260 260 ÷ 280 280 ÷ 300	489 601,47	731 899,13	552 678,96	825 1014,75	596 733,08	891 1095,93	778 956,94	1160 1426,80	827 1017,21	1234 1517,82

PROMOCJA! Rabat 100 zł za ościeżnicę z zawiasami standard.

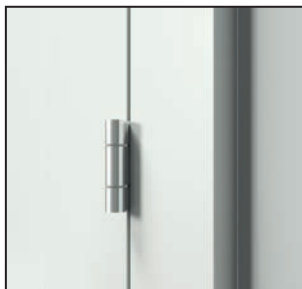

zawias standard (drzwi zamknięte)*



zawias standard (drzwi otwarte)*



zawias 3D (drzwi zamknięte)



zawias 3D (drzwi otwarte)

KONSTRUKCJA OŚCIEŻNICY

Ościeżnica składa się z:

- belek głównych: poziomej oraz dwóch pionowych wykonanych z materiałów drewnopochodnych i wyposażonych w niezbędne okucia i akcesoria,
- listew opaskowych.

Promień listwy kątownika „na kant” dla oklein naturalnych Standard, Select, Satin. Promień listwy kątownika 1,5 mm dla oklein: Portadecor, Portasynchro 3D, Portadur i Portacortex, Super Matt, Portaperfect 3D. Promień listwy kątownika 3 mm dla oklein: CPL HQ 0,2 mm i drewnopodobna PCV.

Ościeżnica Porta SYSTEM ELEGANCE jest produkowana i dostarczana do Klienta w postaci kompletu elementów przeznaczonych do składania na miejscu budowy.

PS ELEGANCE dla skrzydeł Porta GRANDE oklejona folią gruntującą oraz wykończona emalią RAL utwardzaną UV.

AKCESORIA – W CENIE OŚCIEŻNICY

- Dwa komplety zawiasów regulowanych 3D lub zawiasów standard
- Uszczelka gumowa na obwodzie ościeżnicy

ROZMIAR OŚCIEŻNICY, patrz str. 174, Tabela 1

W dziesięciu zakresach szerokości muru, od 95 mm do 300 mm: „60”, „70”, „80”, „90”, „100” i „120” ÷ „200”.

UWAGI

- Aprobata Techniczna AT-15-5664/2012, ITB Warszawa.
 - Montaż ościeżnicy należy wykonać w pomieszczeniach z ostatecznie wykończonymi ścianami (np. tapety) i podłogą (np. parkiet).
 - Ze względu na zaczep zawiasów należy pamiętać o uwzględnieniu tego elementu przy wykonywaniu otworu montażowego, patrz Instrukcja.
 - Zawiasy STANDARD i 3D posiadają inne frezowanie gniazda.
 - Ościeżnicę można również zamawiać w wersji „tunel” (tj. wykonaną bez wrębu oraz uszczelki, zawiasów i zaczepu zamka) – dostępne od maja 2014.
- *Zawias standard można stosować tylko do skrzydeł o wadze nieprzekraczającej 32 kg. Tabele wagowe skrzydeł dostępne pod adresem: www.porta.com.pl/waga

DOPLATY

- trzeci zawias 3D w ościeżnicach „100” 66 | 81,18
- trzeci zawias standard w ościeżnicach „100” 33 | 40,59
- wzmocnienie pod samozamykacz 39 | 47,97
- pokrycie okleiną naturalną Dąb Biały (RAL 9016) 49 | 60,27

Ościeżnica LEVEL

od 369,- | 453,87*

cena ościeżnicy netto | brutto (PLN)

Przejdź na wyższy poziom

Ościeżnica regulowana z listwami 80 mm, bezprzylgowa z panelem górnym o wysokości 20 lub 100 cm.

KOLORYSTYKA

Portadecor
Portasynchro 3D
Portacortex
Super Matt

★★★

Naturalna Standard
Naturalna Satin
Naturalna Select
Farba Akrylowa UV

★★★★

Portaperfect 3D
CPL HQ – Porta KONTRAKT

★★★★★

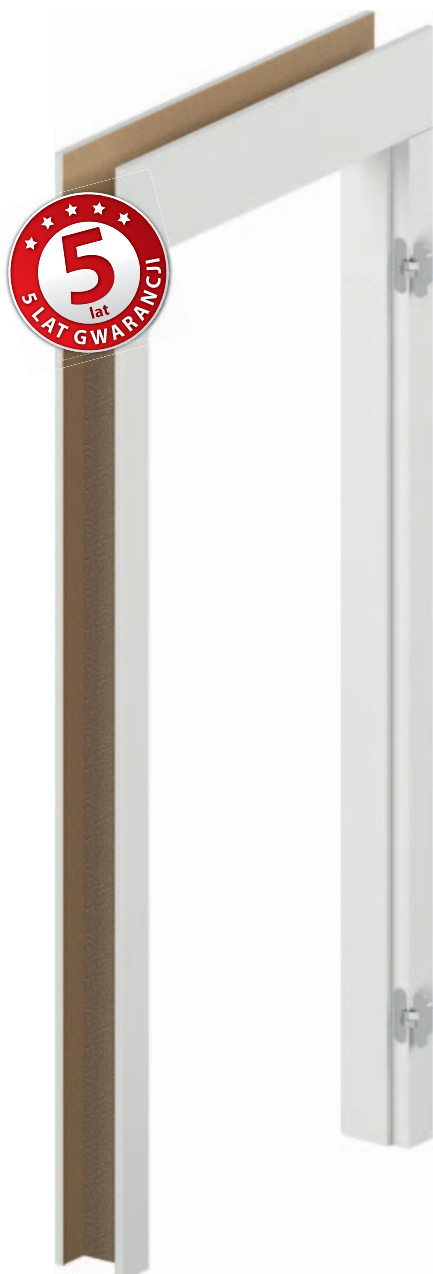

WYSOKOŚĆ GÓRNEGO PANELU

Możliwość samodzielnego skrótu do wymaganej wysokości.

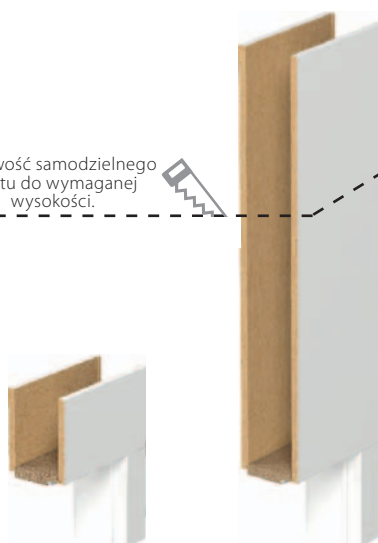

panel 20 cm

panel 100 cm

PROFILE OŚCIEŻNICY LEVEL

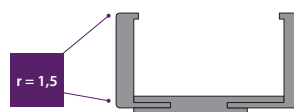

r = 1,5

r = 5

Okleiny Syntetyczne,
Farba Akrylowa UV

na kant

Okleiny Naturalne

ZAKRES REGULACJI OŚCIEŻNICY

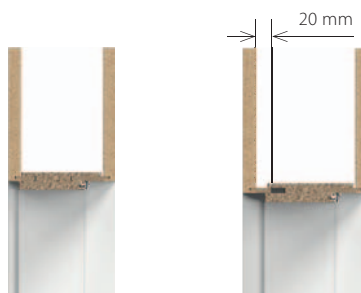

minimum

maksimum

* bez paneli górnych



Ościeżnica w wersji dwuskrzydłowej, oraz w CPL HQ w Porta KONTRAKT, patrz str. 182



CENNIK NETTO | BRUTTO PLN

CENY OŚCIEŻNICY LEVEL Z ZAWIASAMI 3D

Zakres szerokości muru	Portadecor, Portasynchro 3D	Portaperfect 3D, Portacortex, Super Matt	Farba Akrylowa UV	Okleiny naturalne, Unikalne okleiny naturalne Villadora	Okleina Naturalna Satin
	jednoskrzydłowe	jednoskrzydłowe	jednoskrzydłowe	jednoskrzydłowe	jednoskrzydłowe
BAZA OŚCIEŻNICY					
B, C 95 ÷ 115 120 ÷ 140	369 453,87	419 515,37	589 724,47	649 798,27	709 872,07
D, E 140 ÷ 160 160 ÷ 180	379 466,17	429 527,67	609 749,07	659 810,57	719 884,37
F, G, H 180 ÷ 200 200 ÷ 220 220 ÷ 240	389 478,47	439 539,97	619 761,37	679 835,17	739 908,97
I, J, K 240 ÷ 260 260 ÷ 280 280 ÷ 300	409 503,07	469 576,87	639 785,97	709 872,07	769 945,87
PANELE GÓRNE					
200 mm (2x)	99 121,77	119 146,37	199 244,77	249 306,27	279 343,17
1000 mm (2x)	299 367,77	349 429,27	399 490,77	449 552,27	489 601,47
200 i 1000 mm (1/1)	229 281,67	269 330,87	299 367,77	359 441,57	409 503,07

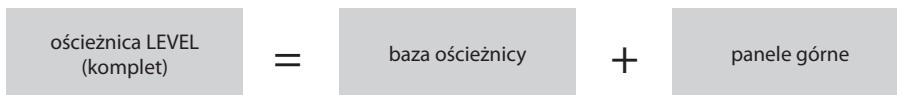

Zobacz montaż ościeżnicy LEVEL:
www.porta.com.pl/dm/montazosclevel.wmv

KONSTRUKCJA OŚCIEŻNICY

Ościeżnica składa się z:

- belek głównych: poziomej (nadproże z piórami łączącymi panel) oraz dwóch pionowych wykonanych z materiałów drewnopochodnych i wyposażonych w niezbędne okucia i akcesoria,
- listew opaskowych (80 mm),
- 2 paneli poziomych (zamawiane jako osobna pozycja).

Promień listwy kątownika „na kant” dla oklein naturalnych Standard, Select, Satin. Promień listwy kątownika 1,5 mm dla oklein: Portadecor, Portasynchro 3D, Portacortex, Super Matt, Portaperfect 3D. Ościeżnica LEVEL jest produkowana i dostarczana do Klienta w postaci kompletu elementów przeznaczonych do składania na miejscu budowy. Ościeżnica LEVEL dla skrzydeł Porta GRANDE oklejona folią gruntującą oraz wykończona emalią RAL utwardzaną UV.

Usłojenie poziome jedynie dla kolorów Jesion Capri 1, 2, 3.

AKCESORIA – W CENIE OŚCIEŻNICY

- Dwa komplety zawiasów regulowanych 3D lub zawiasów standard
- Uszczelka gumowa na obwodzie ościeżnicy

ROZMIAR OŚCIEŻNICY, patrz str. 174, Tabela 1

W dziesięciu zakresach szerokości muru, od 95 mm do 300 mm: „60”, „70”, „80”, „90”, „100”.

Ościeżnica dwuskrzydłowa – Porta KONTRAKT, patrz str. 182.

UWAGI

- Aprobata Techniczna AT-15-5664/2012, ITB Warszawa.
- Montaż ościeżnicy należy wykonać w pomieszczeniach z ostatecznie wykończonymi ścianami (np. tapety) i podłogą (np. parkiet).
- Ze względu na zaczep zawiasów należy pamiętać o uwzględnieniu tego elementu przy wykonywaniu otworu montażowego, patrz Instrukcja.

*Zawias standard można stosować tylko do skrzydeł o wadze nieprzekraczającej 32 kg. Tabele wagowe skrzydeł dostępne pod adresem: www.porta.com.pl/waga

DOPLĄTY

- trzeci zawias 3D w ościeżnicach „100” 66 | **81,18**
- trzeci zawias standard w ościeżnicach „100” 33 | **40,59**
- wzmocnienie pod samozamykacz 39 | **47,97**
- pokrycie okleiny naturalną Dąb Biały (RAL 9016) 49 | **60,27**



Ościeżnica regulowana

Ościeżnica dedykowana do skrzydeł szklanych wykonanych w Polskiej Normie. Tylko tak dobrany komplet gwarantuje wysokie parametry użytkowe i satysfakcję z zakupu.

KOLORYSTYKA

Portadecor
Portasynchro 3D
Portacortex
Super Matt

★★★

Portadur
Drewnopodobna PCV
Naturalna Standard
Naturalna Satin
Naturalna Select
Farba Akrylowa UV

★★★★

Portaperfect 3D
CPL HQ

★★★★★



PRZEKRÓJ OŚCIEŻNICY



zaczep zamka

ZAKRES REGULACJI OŚCIEŻNICY



minimum

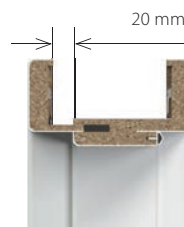

maksimum

PREZENTACJA PRZYKŁADOWYCH SKRZYDEŁ SZKLANYCH



S05 five
producent Gipsy Kings



p15 dmuchawce mat
producent Gipsy Kings



p55 drzewa 2
producent Gipsy Kings

Przykładowi producenci skrzydeł szklanych:
– GIPSY KINGS – www.szklanedrzwi.pl
– JA-GLAS – www.ja-glas.pl
– JAK SZKŁO – www.jakszklo.pl
– W-M GLASS – www.wmglass.com.pl
– VILLA GLASS STUDIO – www.villa.com.pl

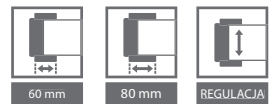

CENNIK NETTO | BRUTTO PLN

CENY OŚCIEŻNIC PORTA SYSTEM

Zakres szerokości muru	Portadecor, Portasynchro 3D	CPL HQ, Portadur, Portacortex, Super Matt, Portaperfect 3D	Okleina Drewnopodobna PCV	Farba Akrylowa UV, Okleiny naturalne	Okleina Naturalna Satin
A 75 ÷ 95 mm	209 257,07	219 269,37	292 359,16	437 537,51	486 597,78
B, C 95 ÷ 115 mm 120 ÷ 140 mm	219 269,37	227 279,21	305 375,15	452 555,96	501 616,23
D, E 140 ÷ 160 mm 160 ÷ 180 mm	239 293,97	254 312,42	333 409,59	482 592,86	531 653,13
F, G, H 180 ÷ 200 mm 200 ÷ 220 mm 220 ÷ 240 mm	259 318,57	272 334,56	362 445,26	514 632,22	563 692,49
I, J, K 240 ÷ 260 mm 260 ÷ 280 mm 280 ÷ 300 mm	299 367,77	307 377,61	428 526,44	586 720,78	635 781,05

Ościeżnice pokryte okleinami naturalnymi są również dostępne w wersji nielakierowanej – do wykończenia we własnym zakresie. Cena niższa o 22 zł (netto) od ceny ościeżnicy polakierowanej pojedynczej i o 33 zł (netto) od podwójnej. Ościeżnice w okleinie syntetycznej do samodzielnego lakierowania dostępne są w cenie ościeżnic w okleinie Portadecor.

$$\begin{array}{ccccccc}
 \text{cena kompletu} & = & \text{cena tafli szklanej} & + & \text{cena ościeżnicy} & + & \text{cena okuć} \\
 \text{drzwi szklanych} & & & & \text{Porta SYSTEM GK} & & \\
 & & & & \text{Porta KMI Poland} & &
 \end{array}$$

KONSTRUKCJA OŚCIEŻNICY

Ościeżnica składa się z:

- belek głównych: poziomej oraz dwóch pionowych wykonanych z materiałów drewnopochodnych,
- listew opaskowych.

Ościeżnica Porta SYSTEM GK jest produkowana i dostarczana do Klienta w postaci kompletu elementów przeznaczonych do składania na miejscu budowy.

AKCESORIA – W CENIE OŚCIEŻNICY

- Zaczep zamka (krótki)
- Uszczelka gumowa na obwodzie ościeżnicy
- Gniazda zawiasowe (kieszenie) 2 sztuki dla rozmiarów „60” ÷ „90”, 3 sztuki dla rozmiaru „100”

UWAGA! zawiasy nie są dostarczane w komplecie z ościeżnicą.

ROZMIAR OŚCIEŻNICY, patrz str. 174, Tabela 1

W jedenastu zakresach szerokości muru, od 75 mm do 300 mm: „60”, „70”, „80”, „90”, „100”.

UWAGI

- Aprobata Techniczna AT-AT-15-5664/2012, ITB Warszawa.
- Montaż ościeżnicy należy wykonać w pomieszczeniach z ostatecznie wykończonymi ścianami (np. tapety) i podłogą (np. parkiet).

Ościeżnica regulowana RETRO

Ościeżnice wewnętrzzłokalne dedykowane skrzydłom Villadora. Łatwa w montażu ościeżnica regulowana.

KOLORYSTYKA

Naturalna Retro

★★★★



PRZEKRÓJ OŚCIEŻNICY



profil ościeżnicy
– szeroka listwa 80 mm



moduł Retro

ZAKRES REGULACJI OŚCIEŻNICY



minimum

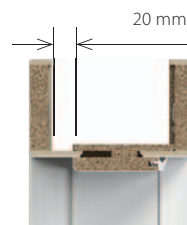

maksimum

CENNIK NETTO | BRUTTO PLN

CENY OŚCIEŻNIC VILLADORA

Zakres szerokości muru	jednoskrzydłowe	dwuskrzydłowe
A 75 ÷ 95 mm	632 777,36	948 1166,04
B 95 ÷ 115 mm	654 804,42	982 1207,86
C 120 ÷ 140 mm	676 831,48	1014 1247,22
D 140 ÷ 160 mm	698 858,54	1014 1247,22
E 160 ÷ 180 mm	720 885,60	1048 1289,04
F 180 ÷ 200 mm	742 912,66	1114 1370,22
G 200 ÷ 220 mm	764 939,72	1147 1410,81
H 220 ÷ 240 mm	786 966,78	1180 1451,40
I 240 ÷ 260 mm	808 993,84	1213 1491,99
J 260 ÷ 280 mm	830 1020,90	1247 1533,81
K 280 ÷ 300 mm	852 1047,96	1279 1573,17

MODUŁ RETRO	jednoskrzydłowe	dwuskrzydłowe
Korona (kpl. / 1str.)	243 298,89	485 596,55
Listwy ozdobne (kpl. / 1str.)	210 258,30	210 258,30
Korona + pilastry (kpl. / 1 str.)	453 557,19	695 854,85

KONSTRUKCJA OŚCIEŻNICY

Ościeżnica składa się z:

- belek głównych: poziomej oraz dwóch pionowych wykonanych z materiałów drewnopochodnych i wyposażonych w niezbędne okucia i akcesoria,
- listew opaskowych.

Ościeżnica Villadora Rerto jest produkowana i dostarczana do Klienta w postaci kompletu elementów przeznaczonych do składania na miejscu budowy.

AKCESORIA – W CENIE OŚCIEŻNICY

- Trzy komplety zawiasów czopowych z regulacją 3D
- Uszczelka gumowa na obwodzie ościeżnicy

ROZMIAR OŚCIEŻNICY, patrz str. 174, Tabela 1

Dla zakresów szerokości muru (A-K): „60”, „70”, „80”, „90”, „100” i „120” ÷ „200”.

UWAGI

- Aprobata Techniczna AT-15-5664/2012, ITB Warszawa.
- Montaż ościeżnicy należy wykonać w pomieszczeniach z ostatecznie wykończonymi ścianami (np. tapety) i podłogą (np. parkiet).
- Ze względu na zaczep zawiasów należy pamiętać o uwzględnieniu tego elementu przy wykonywaniu otworu montażowego, patrz Instrukcja.
- Moduł RETRO jest dostępny do ościeżnic Villadora Retro.

Ościeżnica regulowana MODERN

Ościeżnice wewnętrzzłokalne dedykowane skrzydłom Villadora. Łatwa w montażu ościeżnica regulowana.

KOLORYSTYKA

Naturalna Select (Porta)
Unikalne Okleiny Naturalne (Villadora)

★★★★



panel poziomy
w wersji PLUS
– wysokość
górnjej opaski
200 mm

PRZEKRÓJ OŚCIEŻNICY



profil ościeżnicy
– 80 mm dla wysokości drzwi 2.0
– 100 mm dla wysokości drzwi 2.2

ZAKRES REGULACJI OŚCIEŻNICY

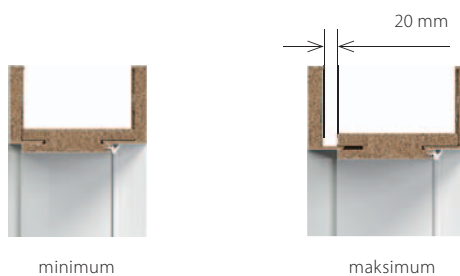

CENNIK NETTO | BRUTTO PLN

CENY OŚCIEŻNIC VILLADORA

Zakres szerokości muru	WYSOKOŚĆ 2.0				WYSOKOŚĆ 2.2			
	STANDARD		PLUS		STANDARD		PLUS	
	jednoskrzydłowe	dwuskrzydłowe	jednoskrzydłowe	dwuskrzydłowe	jednoskrzydłowe	dwuskrzydłowe	jednoskrzydłowe	dwuskrzydłowe
B 95 ÷ 115 mm	750 922,50	1125 1383,75	970 1193,10	1455 1789,65	955 1174,65	1433 1762,59	1176 1446,48	1764 2169,72
C 120 ÷ 140 mm	764 939,72	1147 1410,81	985 1211,55	1477 1816,71	970 1193,10	1455 1789,65	1191 1464,93	1786 2196,78
D 140 ÷ 160 mm	779 958,17	1169 1437,87	1000 1230,00	1500 1845,00	985 1211,55	1477 1816,71	1205 1482,15	1808 2223,84
E 160 ÷ 180 mm	794 976,62	1191 1464,93	1014 1247,22	1522 1872,06	1000 1230,00	1500 1845,00	1220 1500,60	1830 2250,90
F 180 ÷ 200 mm	808 993,84	1213 1491,99	1029 1265,67	1544 1899,12	1014 1247,22	1522 1872,06	1235 1519,05	1852 2277,96
G 200 ÷ 220 mm	823 1012,29	1235 1519,05	1044 1284,12	1566 1926,18	1029 1265,67	1544 1899,12	1250 1537,50	1875 2306,25
H 220 ÷ 240 mm	838 1030,74	1257 1546,11	1058 1301,34	1588 1953,24	1044 1284,12	1566 1926,18	1264 1554,72	1897 2333,31
I 240 ÷ 260 mm	852 1047,96	1279 1573,17	1073 1319,79	1610 1980,30	1058 1301,34	1588 1953,24	1279 1573,17	1919 2360,37
J 260 ÷ 280 mm	867 1066,41	1301 1600,23	1088 1338,24	1632 2007,36	1073 1319,79	1610 1980,30	1294 1591,62	1941 2387,43
K 280 ÷ 300 mm	882 1084,86	1323 1627,29	1102 1355,46	1654 2034,42	1088 1338,24	1632 2007,36	1308 1608,84	1963 2414,49

KONSTRUKCJA OŚCIEŻNICY

Ościeżnica składa się z:

- belek głównych: poziomej oraz dwóch pionowych wykonanych z materiałów drewnopochodnych i wyposażonych w niezbędne okucia i akcesoria,
- listew opaskowych,
- 2 kątowników (paneli) poziomych w wersji PLUS.

Występują 4 opcje konstrukcji:

- wysokość 2.0 standard – kątowniki o szerokości 80 mm, belki i kątowniki zacięte do połączenia pod kątem 45°,
- wysokość 2.2 standard – kątowniki o szerokości 100 mm, belki i kątowniki zacięte do połączenia pod kątem 45°,
- wysokość 2.0 PLUS – kątowniki pionowe o szerokości 80 mm, kątowniki poziome o szerokości 200 mm, belki i kątowniki zacięte do połączenia pod kątem 90°,
- wysokość 2.2 PLUS – kątowniki pionowe o szerokości 100 mm, kątowniki poziome o szerokości 200 mm, belki i kątowniki zacięte do połączenia pod kątem 90°.

Listwy kątownika, panele oraz belki mają profil krawędzi „na kant”.

Ościeżnica Villadora Modern jest produkowana i dostarczana do Klienta w postaci kompletu elementów przeznaczonych do składania na miejscu budowy.

AKCESORIA – W CENIE OŚCIEŻNICY

- Dwa komplety zawiasów regulowanych 3D dla normy wysokości 2.0
- Trzy komplety zawiasów regulowanych 3D dla normy wysokości 2.2
- Uszczelka gumowa na obwodzie ościeżnicy

ROZMIAR OŚCIEŻNICY, patrz str. 174, Tabela 1

Dla zakresów szerokości muru (B-K): „60”, „70”, „80”, „90”, „100” i „120” ÷ „200”.

UWAGI

- Aprobata Techniczna AT-15-5664/2012, ITB Warszawa.
- Montaż ościeżnicy należy wykonać w pomieszczeniach z ostatecznie wykończonymi ścianami (np. tapety) i podłogą (np. parkiet).
- Ze względu na zaczep zawiasów należy pamiętać o uwzględnieniu tego elementu przy wykonywaniu otworu montażowego, patrz Instrukcja.

DOPLĄTY

- trzeci zawias 3D w ościeżnicach „100” dla normy wysokości 2.0 66 | **81,18**
- wzmocnienie pod samozamykacz 39 | **47,97**

Ościeżnica regulowana

Do przeszklenia ścianek działowych i doświetlenia pomieszczeń warto zastosować nowoczesne i funkcjonalne rozwiązanie w formie naświetli.

Dzięki naświetłom pomieszczenia mogą zostać podzielone bez utraty światła.

KOLORYSTYKA

Portadecor
Portasynchro 3D
Portacortex
Super Matt

★★★

Portadur
Drewnopodobna PCV
Naturalna Standard
Naturalna Satin
Naturalna Select
Farba Akrylowa UV

★★★★

Portaperfect 3D
CPL HQ

★★★★★



naświetle samodzielne

KONSTRUKCJA NAŚWIETLA

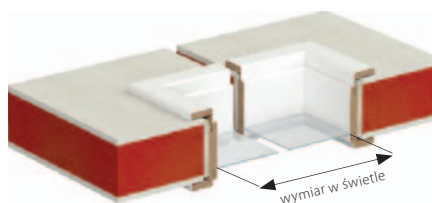

ZAKRES REGULACJI NAŚWIETLA PORTA SYSTEM

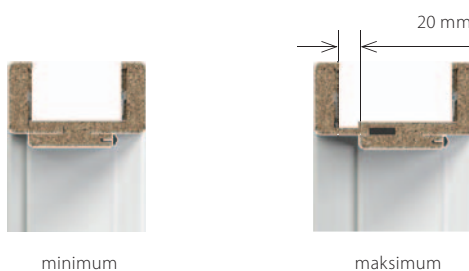

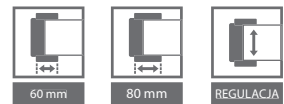

CENNIK NETTO | BRUTTO PLN

CENY NAŚWIETLI WEWNĄTRZLOKALOWYCH REGULOWANYCH

Zakres szerokości muru	Portadecor, Portasynchro 3D, Portaperfect 3D			CPL HQ, Portadur, Portacortex, Super Matt			Okleiny drewnopodobne			Farba Akrylowa UV, Okleiny naturalne			Okleina Naturalna Satin		
	Grupa wymiarowa A x A	Grupa wymiarowa A x B	Grupa wymiarowa B x B	Grupa wymiarowa A x A	Grupa wymiarowa A x B	Grupa wymiarowa B x B	Grupa wymiarowa A x A	Grupa wymiarowa A x B	Grupa wymiarowa B x B	Grupa wymiarowa A x A	Grupa wymiarowa A x B	Grupa wymiarowa B x B	Grupa wymiarowa A x A	Grupa wymiarowa A x B	Grupa wymiarowa B x B
A 75÷95 mm	130 159,90	170 209,10	210 258,30	153 188,19	203 249,69	253 311,19	164 201,72	214 263,22	264 324,72	400 492,00	500 615,00	620 762,60	449 552,27	549 675,27	694 853,62
B 95÷115 mm	134 164,82	174 214,02	214 263,22	158 194,34	208 255,84	258 317,34	169 207,87	219 269,37	269 330,87	407 500,61	507 623,61	627 771,21	456 560,88	556 683,88	701 862,23
C 120÷140 mm	138 169,74	178 218,94	218 268,14	163 200,49	213 261,99	263 323,49	174 214,02	224 275,52	274 337,02	414 509,22	514 632,22	634 779,82	463 569,49	563 692,49	708 870,84
D 140÷160 mm	142 174,66	182 223,86	222 273,06	168 206,64	218 268,14	268 329,64	179 220,17	229 281,67	279 343,17	421 517,83	521 640,83	641 788,43	470 578,10	570 701,10	715 879,45
E 160÷180 mm	146 179,58	186 228,78	226 277,98	173 212,79	223 274,29	273 335,79	184 226,32	234 287,82	284 349,32	428 526,44	528 649,44	648 797,04	477 586,71	577 709,71	722 888,06
F 180÷200 mm	150 184,50	190 233,70	230 282,90	178 218,94	228 280,44	278 341,94	189 232,47	239 293,97	289 355,47	435 535,05	535 658,05	655 805,65	484 595,32	584 718,32	729 896,67
G 200÷220 mm	154 189,42	194 238,62	234 287,82	183 225,09	233 286,59	283 348,09	194 238,62	244 300,12	294 361,62	442 543,66	542 666,66	662 814,26	491 603,93	591 726,93	736 905,28
H 220÷240 mm	158 194,34	198 243,54	238 292,74	188 231,24	238 292,74	288 354,24	199 244,77	249 306,27	299 367,77	449 552,27	549 675,27	669 822,87	498 612,54	598 735,54	743 913,89
I 240÷260 mm	162 199,26	202 248,46	242 297,66	193 237,39	243 298,89	293 360,39	204 250,92	254 312,42	304 373,92	456 560,88	556 683,88	676 831,48	505 621,15	605 744,15	750 922,50
J 260÷280 mm	166 204,18	206 253,38	246 302,58	198 243,54	248 305,04	298 366,54	209 257,07	259 318,57	309 380,07	463 569,49	563 692,49	683 840,09	512 629,76	612 752,76	757 931,11
K 280÷300 mm	170 209,10	210 258,30	250 307,50	203 249,69	253 311,19	303 372,69	214 263,22	264 324,72	314 386,22	470 578,10	570 701,10	690 848,70	519 638,37	619 761,37	764 939,72

DOPLĄTY ZA NAŚWIETLE GÓRNE ZESPOLONE Z PORTA SYSTEM

Portadecor, Portasynchro 3D, Portaperfect 3D	Portadur, Portacortex, Super Matt	Okleiny drewnopodobne	Farba Akrylowa UV, Okleiny naturalne	Okleina Naturalna Satin
130 159,90	152 186,96	174 214,02	196 241,08	245 301,35

Dopłaty mają zastosowanie do cen Porta SYSTEM – skrzydła pojedyncze, *patrz Tabela str. 136*. Są niezależne od zakresu szerokości muru.

KONSTRUKCJA OŚCIEŻNICY

Naświetla składają się z belek głównych (dwóch poziomych oraz dwóch pionowych wykonanych z materiałów drewnopochodnych), kompletu listew przyszybowych, łączników belek głównych oraz listew opaskowych. Naświetla są produkowane i dostarczane do Klienta w postaci kompletu elementów przeznaczonych do składania w miejscu montażu.

WYMIARY

- W zakresach grubości muru, od 75 mm do 300 mm.
- Naświetle zespolone z Porta SYSTEM (*str. 174, Tabela 1*), standardowa wysokość we wrębie wynosi 270 mm. H_{O} , H_{B} , H_{Z} + 302 mm wysokości ościeżnicy Porta SYSTEM.
- Naświetle samodzielne dostępne w rozmiarach szerokości i wysokości „40”, „50”, „60”, „70”, „80”, „90”, „100” i „120” ÷ „220”.
- Maksymalny wymiar naświetla ograniczony jest powierzchnią szyby, która nie może przekroczyć 3 m².

UWAGI

- Aprobata Techniczna AT-15-5664/2012, ITB Warszawa.
- Naświetle nie jest wyposażone w szybę. Zalecane stosowanie szyby o grubości 4–6 mm.
- Montaż naświetla należy wykonać w pomieszczeniach z ostatecznie wykończonymi ścianami (np. tapety) i podłogą (np. parkiet).
- Grupy wymiarowe oraz rysunki poglądowe, *patrz str. 172*.

Kątowa MAŁA, DUŻA

od 175,- | 215,25

cena ościeżnicy netto | brutto (PLN)

Ościeżnice wewnątrzlokalowe metalowe

Produkt najwyższej jakości, mający zastosowanie wszędzie tam, gdzie są montowane drzwi o wysokiej odporności na ogień, korozję i niekorzystne czynniki zewnętrzne.

Dzięki automatycznej linii malowania proszkowego, powierzchnia blachy wykorzystanej do produkcji jest idealnie gładka i zabezpieczona przed korozją.

KOLORYSTYKA

Farba Poliestrowa ★★★★★

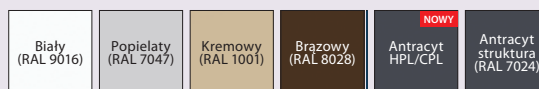

Blacha Stalowa Laminowana PCV ★★★★★

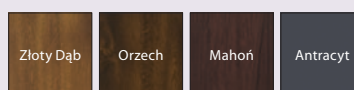

PRZEKRÓJ OŚCIEŻNICY



mała



duża

PRZYKŁADY MONTAŻU

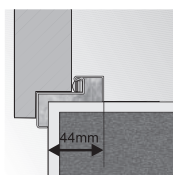

ościeżnica kątowa mała

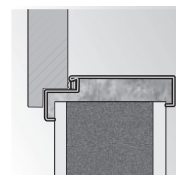

montaż bez dodatkowych elementów kotwiących

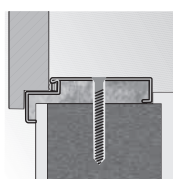

ościeżnica kątowa duża
montaż na dyble

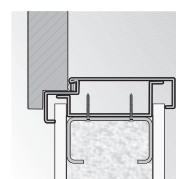

ościeżnica kątowa duża
montaż na ścianie
kartonowo-gipsowej



CENNIK NETTO | BRUTTO PLN

CENY OŚCIEŻNIC KĄTOWYCH

MODELE	jdnoskrzydłowe			dwuskrzydłowe
	„60”, „70”, „80”, „90”	„100”	„110”	„120”, „140”, „160”, „180”, „200”
Mała do ścianek murowanych	175 215,25	200 246,00	–	–
Duża do ścianek murowanych	200 246,00	237 291,51	237 291,51	300 369,00
Duża do ścianek kartonowo-gips.	225 276,75	263 323,49	263 323,49	337 414,51
Składana z blachy kwasoodpornej do ścianek murowanych	532 654,36	570 701,10	–	–
Składana z laminowna PCV, lakierowana do ścianek murowanych	308 378,84	346 425,58	–	462 568,26

CENY PROGÓW ZE STALI NIERDZEWNEJ

MODELE	jdnoskrzydłowe	dwuskrzydłowe
standardowy (90 mm)	70 86,10	113 138,99
poszerzony (120 mm)	84 103,32	133 163,59

Kątowa DUŻA SKŁADANA

ościeżnica wewnętrzlokalowa z blachy kwasoodpornej, z blachy stalowej ocynkowanej, lakierowana proszkowo lub blachy stalowej laminowanej PCV



duża składana



z blachy kwasoodpornej

KONSTRUKCJA OŚCIEŻNICY

Ościeżnice metalowe Kątowe (mała i duża) są wykonane z blachy stalowej ocynkowanej o grubości 1,2 mm. Ościeżnice są dostępne jako uniwersalne lub lewe i prawe. Szerokość profilu ościeżnicy: 44 mm (Kątowa mała) lub 105 mm (Kątowa duża). Ościeżnice składane występują w wersji z blachy nierdzewnej (kwasoodpornej) szczotkowanej (profil 100 mm) lub z blachy stalowej ocynkowanej pokrytej drewnopodobnym materiałem PCV (profil 80 mm). Ościeżnice składane są produkowane i dostarczane jako zestaw elementów pakowanych w karton do samodzielnego złożenia na budowie.

AKCESORIA – W CENIE OŚCIEŻNICY

Kątowa duża i mała oraz składana do ścianek murowanych:

- Dwa zawiasy czopowe standard
- Trzy zawiasy (w ościeżnicy o wymiarze „100” i „110”)
- Klucz imbusowy
- Uszczelka gumowa na obwodzie ościeżnicy w kolorze beżowym, popielatym, brązowym lub antracyt
- Kotwy ułatwiające montaż (Kątowa mała)

Kątowa duża do ścianek kartonowo-gipsowych:

- Dwa zawiasy czopowe standard
- Trzy zawiasy w ościeżnicy o wymiarze „100”
- Klucz imbusowy
- Uszczelka gumowa na obwodzie ościeżnicy w kolorze beżowym, popielatym, brązowym lub antracyt
- Specjalne kotwy do ścian kartonowo-gipsowych ułatwiające montaż

ROZMIAR OŚCIEŻNICY, patrz str. 174, Tabela 2

„60”, „70”, „80”, „90”, „100”, „110” i „120” ÷ „200”¹

W dwóch wersjach:

- do postawienia na gotowej posadzce „0”
- do zalania w wylewce posadzki „-30”

UWAGI

- Aprobata Techniczna AT-15-7122/2011, ITB Warszawa (składana) AT-15-8385/2010 ITB Warszawa.
 - Certyfikat Zgodności nr ITB-1312/W, ITB Warszawa.
 - Profil 80 dla ościeżnicy składanej w PCV, nie obejmuje opcji rozszerzenia profilu.
 - Nowa Farba Poliesterowa RAL Antracyt HPL/CPL jest dedykowany do skrzydeł w HPL/CPL Antracyt.
 - Zamówienia inwestycyjne (światło przejścia 800, 900 mm) – Porta KONTRAKT – **bez dopłaty.**
- 1 Wymiary niedostępne w ościeżnicy składanej z blachy kwasoodpornej i kątowej małej.

DOPLĄTY

- próg ze stali nierdzewnej (str. 169)
- dyble montażowe (kątowa duża) 33 | **40,59**
- rozszerzenie profilu ościeżnicy do 110 do 150 mm 50 | **61,50**
- rozszerzenie profilu ościeżnicy od 155 do 270 mm 100 | **123,00**
- rozszerzenie profilu ościeżnicy od 275 do 390 mm 151 | **185,73**



Regulowana

od 374,- | 460,02

cena ościeżnicy netto | brutto (PLN)

Ościeżnica wewnątrzlokalowa metalowa

Ościeżnica może być zastosowana praktycznie we wszystkich typach pomieszczeń – w mieszkaniach, biurach, hotelach, zakładach przemysłowych, a także wszędzie tam, gdzie potrzebna jest podwyższona wytrzymałość.

KOLORYSTYKA

Farba Poliesterowa ★★★★★

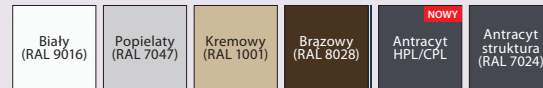

PRZEKRÓJ OŚCIEŻNICY

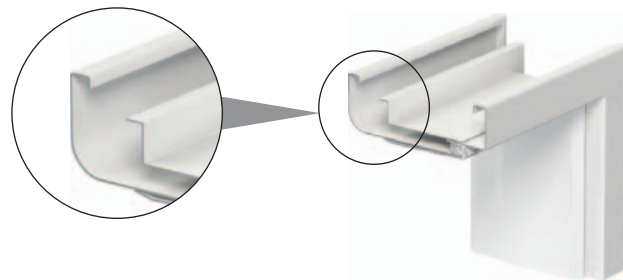

strona zewnętrzna

PRZYKŁADY MONTAŻU NA MURACH O RÓŻNEJ GRUBOŚCI

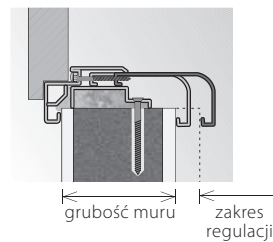

CENNIK NETTO | BRUTTO PLN

CENY OŚCIEŻNIC REGULOWANYCH

Zakres szerokości muru	„60”÷„90”	„100”÷„110”	„120”÷„200”
A 95 ÷ 120 mm	374 460,02	437 537,51	562 691,26
B 121 ÷ 145 mm	400 492,00	462 568,26	600 738,00
C 146 ÷ 170 mm	425 522,75	486 597,78	637 783,51
D 171 ÷ 195 mm	450 553,50	512 629,76	674 829,02
E 196 ÷ 220 mm	475 584,25	537 660,51	712 875,76
F 221 ÷ 245 mm	500 615,00	562 691,26	749 921,27
G 246 ÷ 270 mm	525 645,75	587 722,01	788 969,24
H 271 ÷ 295 mm	550 676,50	612 752,76	824 1013,52

KONSTRUKCJA OŚCIEŻNICY

Ościeżnica regulowana jest wykonana z najwyższej jakości blachy stalowej ocynkowanej o grubości 1,5 mm.

Ościeżnica składa się z:

- części felcowej (z zawiasami i otworami zaczepowymi zamka), mocowanej na stałe do ściany,
- dostawki zamykającej, obejmującej ścianę,
- uszczelki obwodniowej,
- zawiasów czopowych.

AKCESORIA – W CENIE OŚCIEŻNICY

- Dwa zawiasy czopowe standard
- Trzy zawiasy (w ościeżnicy o wymiarze „100” i „110”)
- Klucz imbusowy
- Uszczelka gumowa na obwodzie ościeżnicy w kolorze popielatym, brązowym, kremowym oraz antracyt
- Kołki rozporowe – ościeżnica kotwiona do ściany murowanej
- Wkręty samogwintujące – ościeżnica kotwiona do ściany kartonowo-gipsowej

ROZMIAR OŚCIEŻNICY, patrz str. 174, Tabela 2

- „60”, „70”, „80”, „90”, „100”, „110” i „120” ÷ „200”
- Do postawienia na gotowej posadzce „0”.

UWAGI

- Aprobata Techniczna AT-15-7122/2011, ITB Warszawa.
- Certyfikat Zgodności nr ITB-1312/W, ITB Warszawa.
- Montaż ościeżnicy należy wykonać w pomieszczeniach z ostatecznie wykończonymi ścianami (np. tapety) i podłogą (np. parkiet).
- Nowa Farba Poliesterowa RAL Antracyt HPL/CPL jest dedykowany do skrzydeł w HPL/CPL Antracyt.
- Zamówienia inwestycyjne (światło przejścia 800, 900 mm) – Porta KONTRAKT – **bez dopłaty**.

DOPŁATY

- próg ze stali nierdzewnej

(str. 169)

Regulowana PS „na kant”

od 385,- | 473,55

cena ościeżnicy netto | brutto (PLN)

Ościeżnica metalowa regulowana do skrzydeł wewnętrzzłokalowych oraz szklanych

Ościeżnica może być zastosowana praktycznie we wszystkich typach pomieszczeń – w mieszkaniach, biurach, hotelach, zakładach przemysłowych, a także wszędzie tam, gdzie potrzebna jest podwyższona wytrzymałość.

KOLORYSTYKA

Farba Poliesterowa ★★★★★

Biały (RAL 9016)	Popielaty (RAL 7047)	Kremowy (RAL 1001)	Brazowy (RAL 8028)	NOWY Antracyt HPL/CPL	Antracyt struktura (RAL 7024)
------------------	----------------------	--------------------	--------------------	---------------------------------	-------------------------------



PRZEKRÓJ OŚCIEŻNICY

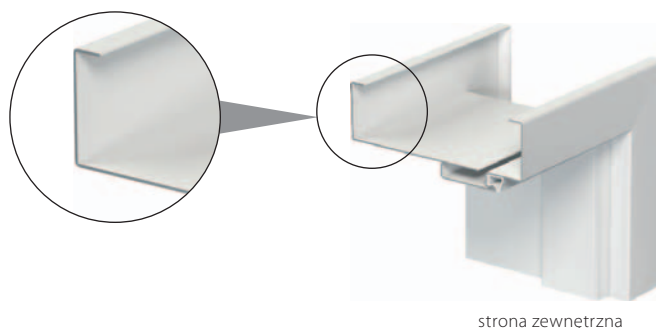

PRZYKŁADY MONTAŻU NA MURACH O RÓŻNEJ GRUBOŚCI

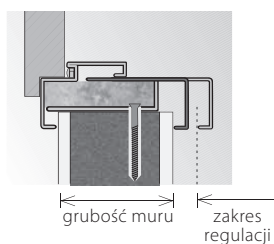

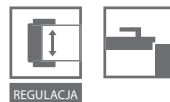

CENNIK NETTO | BRUTTO PLN

CENY OŚCIEŻNIC REGULOWANYCH

Zakres szerokości muru	„60”+, „90”	„100”
A 95 ÷ 120 mm	385 473,55	485 596,55
B 121 ÷ 145 mm	410 504,30	510 627,30
C 146 ÷ 170 mm	435 535,05	535 658,05
D 171 ÷ 195 mm	460 565,80	560 688,80
E 196 ÷ 220 mm	485 596,55	585 719,55
F 221 ÷ 245 mm	510 627,30	610 750,30
G 246 ÷ 270 mm	535 638,05	635 781,05
H 271 ÷ 295 mm	560 688,80	660 811,80

KONSTRUKCJA OŚCIEŻNICY

Ościeżnica regulowana jest wykonana z najwyższej jakości blachy stalowej ocynkowanej o grubości 1,2 mm.

Ościeżnica składa się z:

- części felcowej (z zawiasami i otworami zaczepowymi zamka), mocowanej na stałe do ściany,
- dostawki zamykającej, obejmującej,
- uszczelki obwiedniowej,
- zawiasów czopowych¹,

Konstrukcja ościeżnicy umożliwia kompensację różnic w grubości ściany do 25 mm w ramach ośmiu zakresów grubości ściany.

Dostępne wersje:

• wersja 1

wersja z jednym otworem zaczepowym, w stałej odległości od górnego wrębu ościeżnicy 892 mm (niezależnie od normy) dedykowana pod skrzydła szklane; (szkła hartowane o grubości 8 mm)

UWAGA: Rozstaw zawiasów dedykowanego skrzydła w PN dla tej ościeżnicy jest inny niż dla ościeżnicy Porta SYSTEM drewnopochodnej – skrzydło szklane należy zamawiać w wykonaniu przystosowanym do ościeżnicy metalowych PORTA. Zawiasy w tej wersji ościeżnicy nie są dostarczane przez firmę Porta.

• wersja 2

wersja z 2 gniazdami zaczepowymi dedykowana pod skrzydła wewnętrzne lokalowe PORTA.

AKCESORIA – W CENIE OŚCIEŻNICY

- Dwa zawiasy czopowe standard¹
- Trzy zawiasy (w ościeżnicy o wymiarze „100”)
- Klucz imbusowy
- Uszczelka gumowa na obwodzie ościeżnicy w kolorze popielatym, brązowym, kremowym oraz antracyt
- Kołki rozporowe – ościeżnica kotwiona do ściany murowanej
- Wkręty samogwintujące – ościeżnica kotwiona do ściany kartonowo-gipsowej

ROZMIAR OŚCIEŻNICY, patrz str. 174, Tabela 2

„60”, „70”, „80”, „90”, „100”

Do postawienia na gotowej posadzce „0”.

UWAGI

- Aprobata Techniczna AT-15-7122|2011, ITB Warszawa.
- Certyfikat Zgodności nr ITB-1312|W, ITB Warszawa.
- Montaż ościeżnicy należy wykonać w pomieszczeniach z ostatecznie wykończonymi ścianami (np. tapety) i podłogą (np. parkiet).
- Nowa Farba Poliesterowa RAL Antracyt HPL/CPL jest dedykowany do skrzydeł w HPL/CPL Antracyt.
- Zamówienia inwestycyjne (światło przejścia 800, 900 mm) – Porta KONTRAKT – **bez dopłaty**.

¹ Nie dotyczy wersji dla skrzydeł szklanych.

DOPLĄTY

- próg ze stali nierdzewnej

(str. 169)



Ościeżnice wewnętrzne wejściowe

Ościeżnice AGAT i OPAL są przeznaczone do współpracy ze skrzydłami wewnętrznymi wejściowymi o tej samej nazwie.

W połączeniu z jakością skrzydeł wejściowych Porta stworzyliśmy drzwi o najwyższych parametrach technicznych i użytkowych.

KOLORYSTYKA

Farba Poliesterowa ★★★★★

Biały (RAL 9016)	Popielaty (RAL 7047)	Kremowy (RAL 1001)	Brazowy (RAL 8028)	ANTRYCYT HPL/CPL	ANTRYCYT struktura (RAL 7024)
------------------	----------------------	--------------------	--------------------	------------------	-------------------------------



PRZEKRÓJ OŚCIEŻNICY



strona zewnętrzna

PRZYKŁADY MONTAŻU

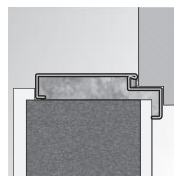

AGAT
montaż bez dodatkowych elementów kotwiących

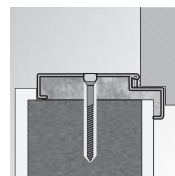

OPAL
Montaż na dyble.



CENNIK NETTO | BRUTTO PLN

CENY OŚCIEŻNIC DO DRZWI WEJŚCIOWYCH

AGAT	211 259,53
OPAL	298 366,54
próg standardowy (90 mm)	70 86,10
próg poszerzony (120 mm)	84 103,32

KONSTRUKCJA OŚCIEŻNICY

Ościeżnice kątowe są wykonane z blachy stalowej ocynkowanej o grubości 1,2 mm (AGAT) lub 1,5 mm (OPAL).

AKCESORIA – W CENIE OŚCIEŻNICY AGAT

- Trzy zawiasy czopowe standard
- Klucz imbusowy
- Uszczelka gumowa na obwodzie ościeżnicy w kolorze beżowym, popielatym, brązowym lub antracyt.

AKCESORIA – W CENIE OŚCIEŻNICY OPAL

- Trzy zawiasy czopowe standard
- Klucz imbusowy
- Uszczelka gumowa na obwodzie ościeżnicy w kolorze beżowym, popielatym, brązowym lub antracyt
- 6 szt. dybli montażowych
- 6 szt. zaślepek

ROZMIAR OŚCIEŻNICY, patrz str. 175, Tabela 3

„80”, „90”, „100”

Szerokość profilu ościeżnicy: 105 mm

Możliwość zamówienia ościeżnicy w dwóch wersjach:

- do postawienia na gotowej posadzce „0”
- do zalania w wylewce posadzki „-30”

UWAGI

- Aprobata Techniczna AT-15-7122/2011, ITB Warszawa.
- Certyfikat Zgodności nr ITB-1312/W, ITB Warszawa.
- Nowa Farba Poliesterowa RAL Antracyt HPL/CPL jest dedykowany do skrzydeł w HPL/CPL Antracyt.

DOPLĄTY

• dyble montażowe (AGAT)	33 40,59
• rozszerzenie profilu ościeżnicy od 106 do 150 mm	50 61,50
• rozszerzenie profilu ościeżnicy od 151 do 270 mm	100 123,00
• rozszerzenie profilu ościeżnicy od 271 do 390 mm	151 185,73

Ościeżnica wewnętrzna wejściowa

Z myślą o podniesieniu estetyki pomieszczeń, uzupełniliśmy naszą ofertę o ościeżnicę PROJEKT. Dzięki specjalnie zaprojektowanemu profilowi części metalowej ościeżnicy można dokonać prostego montażu nakładek Porta SYSTEM zapewniających estetyczne wykończenie dopasowane do drzwi oraz elewacji.

KOLORYSTYKA

Drewnopodobna PCV
Naturalna Standard
Naturalna Satin
Naturalna Select

★★★★

CPL HQ

★★★★



PRZEKRÓJ OŚCIEŻNICY

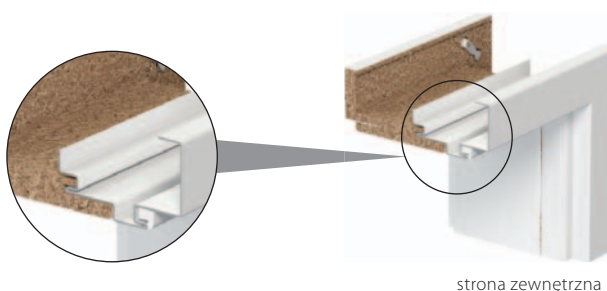

strona zewnętrzna

RYSUNEK (POGLĄDOWY) PRZEKROJU OŚCIEŻNICY PROJEKT

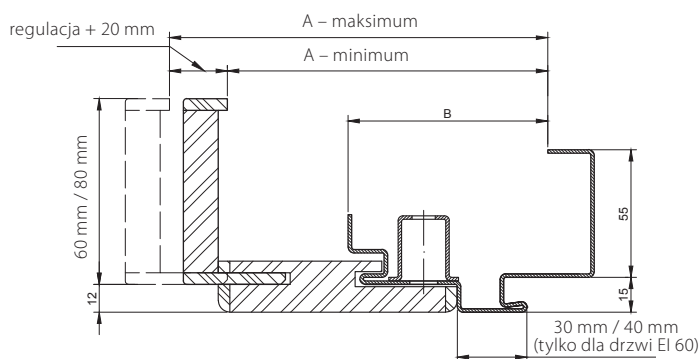

	A	B
GRANIT, EI 30	143 ÷ 348 mm	91 mm
AGAT, OPAL, KWARC, Rw = 27 dB, Rw = 32 dB	138 ÷ 343 mm	86 mm
Rw = 42 dB, EI 60	162 ÷ 367 mm	110 mm

UWAGA! Dla ościeżnic w naturalnych okleinach zakresy szerokości należy powiększyć o dodatkowe 4 mm.

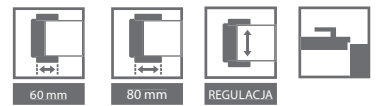

CENNIK NETTO | BRUTTO PLN

CENY NAKŁADEK PORTA SYSTEM*

Zakres szerokości muru	GRANIT i EI 30	AGAT, OPAL KWARC, Rw = 27 dB, Rw = 32 dB	Rw = 42 dB i EI 60	CPL HQ	Okleiny drewnopodobne	Okleiny naturalne**
B	140 ÷ 160 mm	136 ÷ 156 mm	161 ÷ 181 mm	136 167,23	187 230,01	285 350,55
C	165 ÷ 185 mm	161 ÷ 181 mm	186 ÷ 206 mm	146 179,58	198 243,54	298 366,54
D	185 ÷ 205 mm	181 ÷ 201 mm	201 ÷ 221 mm	154 189,42	208 255,84	311 382,53
E	205 ÷ 225 mm	201 ÷ 221 mm	226 ÷ 246 mm	163 200,49	220 270,60	324 398,52
F	225 ÷ 245 mm	221 ÷ 241 mm	246 ÷ 266 mm	172 211,56	230 282,90	337 414,51
G	245 ÷ 265 mm	241 ÷ 261 mm	266 ÷ 286 mm	180 221,40	241 296,43	350 430,50
H	265 ÷ 285 mm	261 ÷ 281 mm	286 ÷ 306 mm	189 232,47	252 309,96	363 446,49
I	285 ÷ 305 mm	281 ÷ 301 mm	306 ÷ 326 mm	198 243,54	263 323,49	376 462,48
J	305 ÷ 325 mm	301 ÷ 321 mm	326 ÷ 346 mm	206 253,38	274 337,02	389 478,47
K	325 ÷ 345 mm	321 ÷ 341 mm	346 ÷ 366 mm	215 264,45	284 349,32	402 494,46

UWAGA! Dla ościeżnic w naturalnych okleinach zakresy szerokości należy powiększyć o dodatkowe 4 mm.

* Cena ościeżnicy PROJEKT jest równa cenie standardowej ościeżnicy metalowej stanowiącej komplet do danego rodzaju drzwi technicznych lub wejściowych powiększonej o cenę nakładki Porta SYSTEM.

** dopłaty do oklein naturalnych satin

KONSTRUKCJA OŚCIEŻNICY

Kompletna ościeżnica PROJEKT składa się z:

- ościeżnicy metalowej kątowej wykonanej z blachy stalowej ocynkowanej o grubości 1,2 mm (AGAT), lub 1,5 mm (OPAL, KWARC, GRANIT, Rw = 27 dB, Rw = 32 dB, Rw = 42 dB, EI 30, EI 60), z przygotowanym profilem do montażu nakładek Porta SYSTEM,
- specjalnie nafrezowanych elementów Porta SYSTEM składających się z belki poziomej i dwóch belek pionowych oraz listew opaskowych wykonanych z materiałów drewnopodobnych.

Nakładka Porta System do ościeżnicy PROJEKT produkowana jest i dostarczana do klienta w postaci kompletu elementów do składania na miejscu budowy.

AKCESORIA – W CENIE OŚCIEŻNICY

- Standardowe według rodzaju ościeżnicy dopasowane do typu zastosowanego skrzydła.

ROZMIAR OŚCIEŻNICY, patrz str. 175, Tabela 3

„80”, „90”, „100”.

Możliwość zamówienia części metalowej ościeżnicy w dwóch wersjach:

- do postawienia na gotowej posadzce „0”
- do zalania w wylewce posadzki „-30”

UWAGI

- Aprobata Techniczna AT-15-7122/2011, ITB Warszawa.
- Certyfikat Zgodności nr ITB-1312/W, ITB Warszawa.
- Minimalna grubość muru stanowi dolną wartość zakresu – wymiar „A”
- Ościeżnica wykonana w wersji PROJEKT wymaga powiększenia otworu montażowego o $S_0 +25$ mm (± 10) i $H_0 +15$ (± 5) w stosunku do standardowych wymiarów ościeżnic metalowych, patrz str. 175, Tabela 3.

DOPLĄTY

** pokrycie okleiną naturalną satin

49 | 60,27



> Klamka MODERN



Klamki
Listwy i wentylacja
Szyby
Zawiasy i zamki
Akcesoria dodatkowe
Rodzaje konstrukcji
Zastosowania drzwi Porta
Rysunki techniczne
Wymiary montażowe drzwi
Tabele wymiarów drzwi
Autoryzowane Grupy Montażowe
Próbki kolorów

09

akcesoria, wymiary, dodatkowe informacje

Bogata oferta akcesoriów jest doskonałym uzupełnieniem naszej oferty. Szczegółowe tabele zawierają dane przydatne przy planowaniu inwestycji. Dodatkową informacją jest spis Autoryzowanych Grup Montażowych oraz większe próbki kolorów.

Klamki

Sprawdź też specjalne oferty!
Gazetka Rabatowa www.porta.com.pl

ACCENT

Klamka metalowa z rozetą

	zwykła	patentowa	z blokadą WC
złoty, srebrny	66 81,18	66 81,18	83 102,09
złoty matowy, srebrny matowy	78 95,94	78 95,94	93 114,39



MODERN

Klamka metalowa z rozetą

	zwykła	patentowa	z blokadą WC
złoty, srebrny	66 81,18	66 81,18	83 102,09
złoty matowy, srebrny matowy	78 95,94	78 95,94	93 114,39

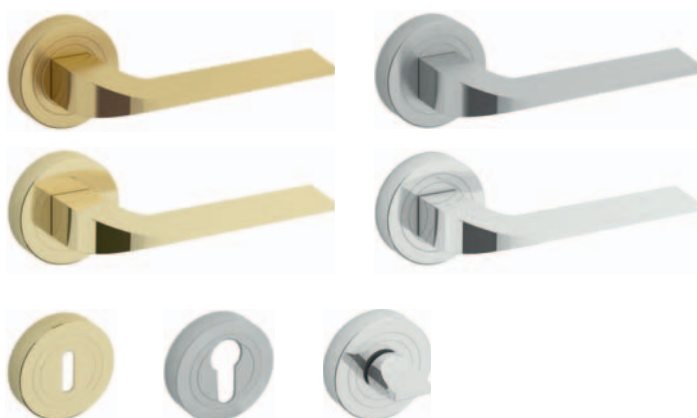

ROYAL

Klamka (72) metalowa

	zwykła	patentowa	z blokadą WC
srebrny szczotkowany, złoty antyczny	42 51,66	42 51,66	61 75,03



Ze względu na użytą technikę druku kolor prezentowanego produktu może różnić się od oryginału.

Klamki

Sprawdź też specjalne oferty!
Gazetka Rabatowa www.porta.com.pl

OFFICE

Klamka metalowa z rozetą

	zwykła	patentowa	z blokadą WC
złoty, złoty matowy, srebrny, srebrny matowy	71 87,33	71 87,33	76 93,48



CARO

Klamka metalowa z rozetą

	zwykła	patentowa	z blokadą WC
złoty, złoty matowy, srebrny, srebrny matowy	71 87,33	71 87,33	76 93,48

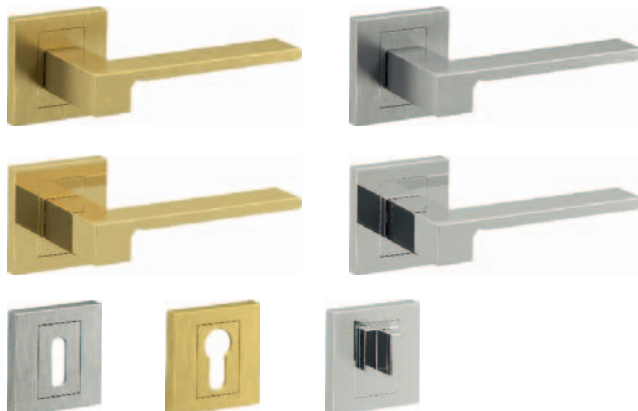

MINIMAX

Klamka (72) metalowa

	zwykła	patentowa	z blokadą WC
biały	19 23,37	19 23,37	19 23,37
złoty, srebrny	26 31,98	26 31,98	26 31,98



MINI

Klamka (72) plastikowa

	zwykła	patentowa
czarny	13 15,99	13 15,99



EDEL

Klamka rozetą

	patentowa
stal nierdzewna	95 116,85
WC	109 134,07



Ze względu na użytą technikę druku kolor prezentowanego produktu może różnić się od oryginału.

Klamki

PORTA AGAT (I KLASA EUROPEJSKA)



Klamka (72) metalowa	z uchwytem standardowym	z uchwytem „galka”	sztyld do górnego zamka
srebrny, brązowy	71 87,33	86 105,78	25 30,75



PORTA OPAL (II KLASA EUROPEJSKA)



Klamka (72) metalowa	z uchwytem standardowym	z uchwytem „galka”	sztyld do górnego zamka
złoty, tytanowy, brązowy	98 120,54	109 134,07	44 54,12



PORTA GRANIT (KLASA „C”) I PORTA GRANIT PS



Klamka (72) metalowa	z uchwytem standardowym	z uchwytem „galka”	sztyld do górnego zamka
złoty, tytanowy, brązowy	170 209,10	180 221,40	95 116,85



Ze względu na użytą technikę druku kolor prezentowanego produktu może różnić się od oryginału.

Aksesoria do drzwi ECO **NOWOŚĆ 2014/2015**

■ WKŁADKI PATENTOWE Antywłamaniowe klasy „B”



kolor	rodzaj	cena
srebrny matowy, mosiądz	40/50*, 35*/55	139 170,97
srebrny matowy	50/45*	149 183,27
srebrny matowy	50*/50	159 195,57

RODZAJE WKŁADEK W ZALEŻNOŚCI OD RODZAJU DRZWI

model	okucia	drzwi otwierane na zewnątrz	drzwi otwierane do wewnątrz
Eco POLAR PASSIVE	CORTES, GLOBER	50*/50	50/45*
Eco POLAR, Eco NORD	CORTES, GLOBER	35*/55	40/50*

* Oznacza stronę ewentualnego zastosowania gałki.

■ NAKŁADKI NA ZAWIASY



kolor: srebrny matowy
(komplet na jeden zawias)
23,92 | **29,42**

■ KLAMKI CORTES Antywłamaniowe (II Klasa Europejska)



SZYLD GÓRNY
44 | **54,12**



ZESTAW KLAMKA CORTES

z uchwytem standardowym
kolor: srebrny matowy
98 | **120,54**



SZYLD GÓRNY
44 | **54,12**



ZESTAW KLAMKA CORTES

z uchwytem „gałka”
kolor: srebrny matowy
109 | **134,07**

■ POCHWYTY (na 1 stronę)

do kolekcji Eco POLAR,
Eco POLAR PASSIVE

Pochwyty prostych i giętych nie należy stosować w kolekcji Eco NORD.

Wymiary montażowe:
www.porta.com.pl/dm/uchwytyeco.pdf



GIĘTY

stal nierdzewna
369 | **453,87**
Możliwość montażu wyłącznie do skrzydeł pełnych



90 cm

PROSTY

stal nierdzewna
325 | **399,75**

■ KLAMKI GLOBER Antywłamaniowe (II Klasa Europejska)



SZYLD GÓRNY
44 | **54,12**



ZESTAW KLAMKA GLOBER

z uchwytem standardowym
kolor: srebrny matowy
98 | **120,54**

Ze względu na użytą technikę druku kolor prezentowanego produktu może różnić się od oryginału.



SZYLD GÓRNY
44 | **54,12**



ZESTAW KLAMKA GLOBER

z uchwytem „gałka”
kolor: srebrny matowy
109 | **134,07**

Listwy i wentylacja

LISTWY MASKUJĄCE



listwy płaskie



listwy zaokrąglone



ćwierćwałki
(2,15 m x 12 mm x 22 mm)

LISTWY PRZYPODŁOGOWE GRANDE

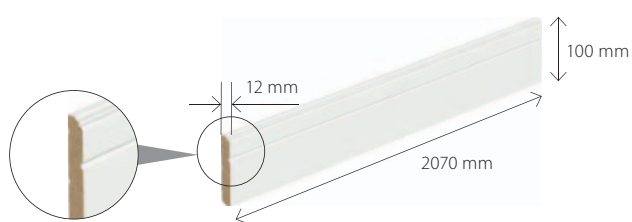

	Folia grunt (do malowania) lub Folia finish biała	Farba Akrylowa UV (RAL 9016, 9010, 1013, 7047)
1 szt.	19 23,37	39 47,97

	Okleina Portadecor, Portasynchro 3D		Okleina Portaperfect 3D		Okleina CPL HQ, Portadur, Portacortex, Super Matt		Okleina Drewnopodobna PCV		Okleiny naturalne		Farba Akrylowa UV, Okleina Naturalna Satin	
	jednoskrz.	dwuskrzydł.	jednoskrz.	dwuskrzydł.	jednoskrz.	dwuskrzydł.	jednoskrz.	dwuskrzydł.	jednoskrz.	dwuskrzydł.	jednoskrz.	dwuskrzydł.
Listwy płaskie*	41 50,43	48 59,04	48 59,04	57 70,11	57 70,11	57 70,11	76 93,48	93 114,39	86 105,78	126 154,98	104 127,92	151 185,73
Listwy zaokrąglone*	51 62,73	64 78,72	51 62,73	64 78,72	63 77,49	76 93,48	81 99,63	100 123,00	86 105,78	126 154,98	104 127,92	151 185,73
Listwy przymykowe	-	-	-	-	-	-	-	-	-	48 59,04	-	58 71,34
Ćwierćwałek**	12 14,76		14 17,22		14 17,22		17 20,91		22 27,06		26 31,98	

* Komplet na jedną stronę. ** Cena za 1 szt. długości 2150 mm.

OTWORY WENTYLACYJNE



Tuleje wentylacyjne I rzędu (różne kolory):
26 | **31,98** zł



Tuleje wentylacyjne II rzędu (różne kolory):
26 | **31,98** zł



Podcięcie wentylacyjne:
26 | **31,98** zł



Sprzedż tulei wentylacyjnych metalowych detal za sztukę: 17 | **20,91** zł
Dostępne kolory: złoty, złoty matowy, srebrny, srebrny matowy



Kratka wentylacyjna z osadzeniem (różne kolory):
26 | **31,98** zł
Kratka spełnia warunki wentylacji łazienek zgodnie z przepisami prawa budowlanego.



Szczelina wentylacyjna:
26 | **31,98** zł

BULAJ ZE STALI NIERDZEWNEJ

Bulaj jest dostępny tylko w skrzydłach z wypełnieniem z płyty wiórowej otworowej, w następujących modelach skrzydeł płaskich: MINIMAX, Porta DECOR, okleinowane CPL HQ, ENDURO, Porta NOVA, Porta LINE, Porta CLASSIC, Nova NATURA, Natura LINE.

Średnica wewnętrzna wynosi 250 mm dla skrzydeł „60” i „70”, oraz 300 mm dla pozostałych. Do wyboru jest przezroczysta lub matowa szyba bezpieczna klasy 2 o grubości 6 mm.

Dopłata za bulaj – 401 | **493,23** zł



Szyby

RODZAJE PRZESZKLEŃ



Villadora A



Villadora B



Szyba „kratka”
biała przezroczysta



Szyba „kratka”
biała matowa



Szyba „kratka”
brązowa przezroczysta



Szyba „kratka”
brązowa matowa

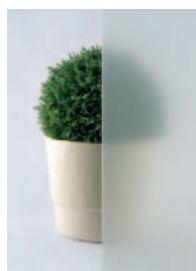

Szyba matowa



Szyba „ramka”
matowa



Szyba „zebra”
biała przezroczysta



Szyba „zebra”
biała matowa



Szyba „zebra”
brązowa przezroczysta



Szyba „zebra”
brązowa matowa



Szyba „fala”
(efekt satyny)



Szyba „paski”
(efekt satyny)



Szyba „chinchilla”



Szyba MasterCarre



Szyba „żaluzja”

DOSTĘPNOŚĆ SZYB ZEBRA I KRATKA

MODEL SKRZYDŁA	SZYBA „ZEBRA”			SZYBA „KRATKA”		
	„70”	„80”	„90”	„70”	„80”	„90”
Porta FOCUS grupa 2	•	•	•	•	•	•
Porta FIT grupa H				•	•	•
Porta NOVA grupy: 1, 2, 3, 4, 5				•	•	•
Okleinowane CPL grupy: 1, 5				•	•	•
Porta KONCEPT grupa C, H, K				•	•	•
Porta CLASSIC grupa 1 (bez 1.4) oraz grupa 5				•	•	•
Natura TREND grupy A, B	•	•	•	•	•	•
Natura SPACE	•	•	•	•	•	•
Natura KONCEPT grupy C, K				•	•	•

Zawiasy i zamki

ZAWIASY I NAKŁADKI

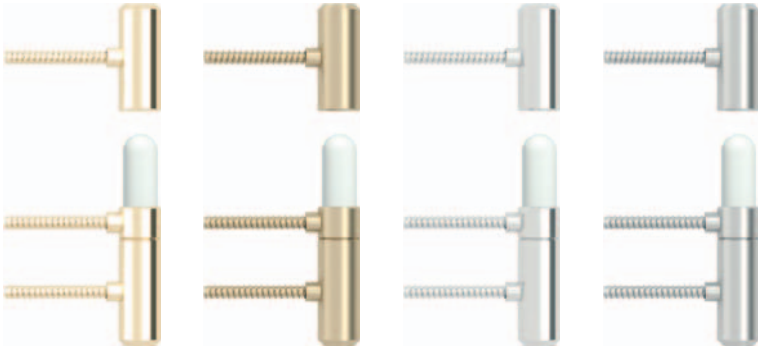

Sprzedaż zawiasów czopowych PRIME detal (za komplet):
 • złoty, złoty matowy, srebrny, srebrny matowy 16,02 | **19,70** zł



Nakładki na zawiasy Villadora (komplet na jeden zawias):
 • złoty połysk, stare złoto, srebrny połysk 21,00 | **25,83** zł



Nakładki na zawiasy standard do drzwi wewnętrznych (komplet na jeden zawias):
 • złoty, srebrny matowy, chrom połysk 4,66 | **5,73** zł
 • biały 3,47 | **4,27** zł



Sprzedaż zawiasów 3D na sztuki (za komplet):
 • złoty, złoty matowy, srebrny, srebrny matowy 66 | **81,18** zł

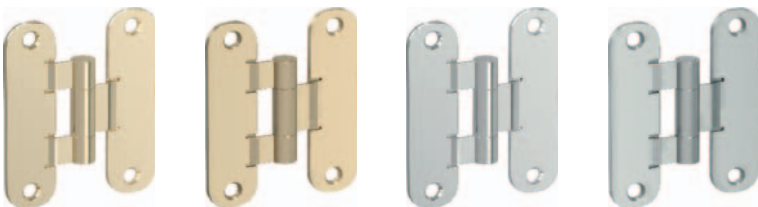

Sprzedaż zawiasów standard na sztuki (za komplet):
 • złoty, złoty matowy, srebrny, srebrny matowy 33 | **40,59** zł
 Zawiasy STANDARD i 3D posiadają inne frezowanie gniazda.

UWAGA! Zawias standard (bezprylgowy) można stosować tylko do skrzydeł o wadze nieprzekraczającej 32 kg.
 Tabele wagowe skrzydeł dostępne pod www.porta.com.pl/waga

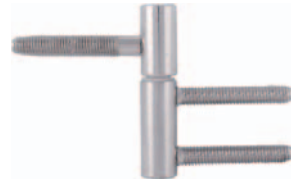

Sprzedaż zawiasów standard na sztuki (za komplet):
 • złoty, srebrny 9,53 | **11,72** zł



Sprzedaż zawiasów na sztuki (za komplet):
 • 9,53 | **11,72** zł



Nakładki na zawiasy do drzwi zewnętrznych (komplet na jeden zawias):
 • złoty, srebrny 23,92 | **29,42** zł



Zamek PRIME: z czołem w kolorze srebrnym lub złotym

- w kolekcjach w okleinie syntetycznej język zamka w kolorze matowy ocynek
- w kolekcjach w okleinie naturalnej język zamka polerowany w kolorze srebrnym

Zamek magnetyczny z czołem ze stali nierdzewnej

- do skrzydeł przylgowych i bezprzylgowych

Zaczep do skrzydeł bezprzylgowych z regulacją.

Sugerujemy wybór zawiasów do kompletu w kolorze srebrny mat.



Aksesoria dodatkowe

DODATKOWE WYPOSAŻENIE



Pochwyty okrągły do drzwi przesuwnych – w cenie skrzydła:
kolor srebrny (skrzydła białe) i złoty (pozostałe kolory skrzydeł)



Zamek hakowy z pochwytnymi bocznymi i czołowym, do drzwi przesuwnych:
Dostępne w kolorach: złoty, złoty matowy, srebrny, srebrny matowy
151 | **185,73 zł**



Samozamykacz:
Dostępny w kolorach: srebrny i brązowy
237 | **291,51 zł**

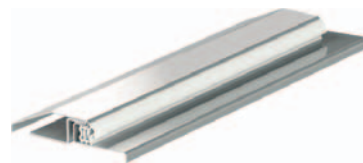

Próg ze stali nierdzewnej do ościeżnic produkcji Porta:
do drzwi ROMA i OPTIMAL – 39 | **47,79 zł**
standardowy (90 mm) – 70 | **86,10 zł**
poszerzony (120 mm) – 84 | **103,32 zł**,
do drzwi dwuskrzydłowych:
standardowy (90 mm) – 113 | **138,99 zł**
poszerzony (120 mm) – 133 | **163,59 zł**



Pochwyty boczne do drzwi przesuwnych:
Dostępne w kolorach:
złoty, złoty matowy, srebrny, srebrny matowy
70 | **86,10 zł** (za komplet)



Wizjer szerokokątny
kolor: srebrny
33 | **40,59 zł**



Dwie wkładki patentowe klasy „B” kolor: srebrny, złoty
87 | **107,01 zł**



Przygotowanie skrzydła do skrótu (maksymalnie 60 mm):
26 | **31,98 zł**

WARUNKI MONTAŻU I EKSPLOATACJI DRZWI ZEWNĘTRZNYCH

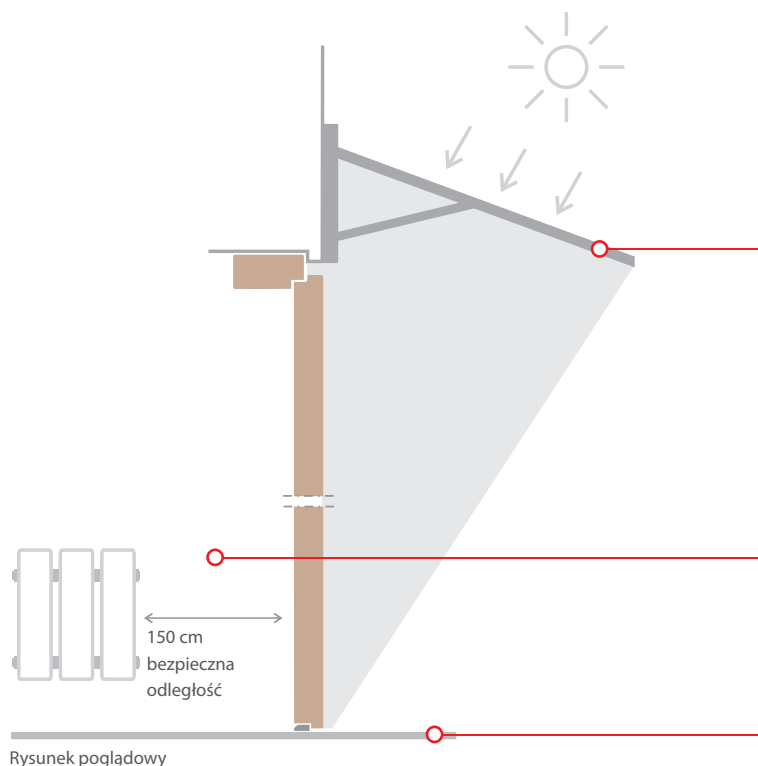

Rysunek poglądowy

ZADASZENIE

Drzwi zewnętrzne należy zabezpieczyć przed bezpośrednim oddziaływaniem słońca i opadów atmosferycznych poprzez montaż ich we wnękach lub stosowanie zadaszenia nad drzwiami montowanymi w ścianach prostych. Zadaszenie powinno wystawać poza obrys otwartych drzwi i powodować zacienienie drzwi w godzinach południowych, w okresie letnim.

ŹRÓDŁO CIEPŁA









Odległość grzejnika od drzwi powinna wynosić minimum 150 cm. Zalecany jest przedsionek nieogrzewany.









MONTAŻ

Montażu dokonujemy na gotowej posadzce w otworach ściennych po zakończeniu prac murarskich i osuszeniu tynków.

W celu utrzymania wszystkich walorów użytkowych drzwi drewnianych Eco POLAR, PASSIVE, Eco NORD zalecane jest przeprowadzenie okresowej pielęgnacji: 2-3 razy w ciągu roku. Po przetarciu miękką szmatką zwilżoną wodą należy zabezpieczyć powierzchnię malarską środkiem pielęgnacyjnym do drewna (do konserwacji nie można stosować środków alkalicznych ani rozpuszczalników).

Rodzaje konstrukcji

	WYPEŁNIENIE							PRZYLGOWOŚĆ	
									
	stabilizujące	plaster miodu	plyta wiórowa otworowa	plyta wiórowa pełna	plyta pełna wzmocniona sklejka	drewno klejone wielowarstwowe	panelowe wielowarstwowe	beprzyglowe	przyglowe
Minimax, Porta DECOR	○	●	●	○	○	○	○	■	●
Londyn, Wiedeń	●	○	○	○	○	○	○	○	●
Porta ROYAL	●	○	○	○	○	○	○	○	●
Porta GRANDE	○	○	○	○	○	●	○	●	●
Porta VECTOR	○	●	●	○	○	○	○	●	●
Porta TWIST	○	●	○	○	●	○	○	●	●
Porta GRANDDECO	○	●	■	○	■	○	○	●	●
Porta STYL	○	●	●	○	■	○	○	●	●
Porta PASKY	○	●	●	○	○	○	○	●	●
Porta FOCUS	○	●	●	○	○	○	○	●	●
Porta FIT	○	●	●	○	■	○	○	●	●
Porta NOVA	○	●	●	○	■	○	○	●	●
Porta LINE	○	●	●	○	○	○	○	●	●
Okleinowane CPL	○	●	●	○	■	○	○	●	●
Porta KONCEPT	○	○	○	○	○	●	○	●	●
Porta INSPIRE	○	○	○	○	○	●	○	●	●
Porta LEVEL	○	●	●	●	○	○	○	●	●
Porta CLASSIC	○	●	●	○	○	○	○	●	●
Natura FAVORITE	○	○	○	○	○	●	○	●	●
MALAGA	○	○	○	○	○	○	●	●	●
Madryt, Cordoba	○	○	○	○	○	○	●	●	●
Toledo, Sevilla	○	○	○	○	○	○	●	●	●
Nova NATURA	○	●	●	○	○	○	○	●	●
Verte NATURA	○	●	○	○	○	○	○	○	●
Natura LINE	○	●	●	○	○	○	○	●	●
Natura SPACE	○	○	○	○	●	○	○	●	●
Natura TREND	○	○	○	○	○	●	○	●	●
Natura KONCEPT	○	○	○	○	○	●	○	●	●
Natura IMPRESS	○	●	●	○	○	○	○	●	○
Villadora RETRO	○	○	○	○	○	●	○	○	●
Villadora MODERN	○	○	●	○	○	○	○	●	○
Alfa, Beta	○	●	●	○	○	○	○	—	—
Omega	●	○	○	○	○	○	○	—	—

	WYPEŁNIENIE								
									
OPTIMAL	○	○	○	○	●	○	○	○	○
AGAT, OPAL	●	○	○	○	○	○	○	○	○
KWARC	○	○	○	●	○	○	○	○	○
GRANIT	○	○	●	○	○	○	○	○	○
GRANIT PS	○	●	○	●	○	○	○	○	○
ROMA	○	○	○	○	●	●	○	○	○
Eco POLAR, Eco POLAR PASSIVE	○	○	○	○	○	○	○	●	○
Eco NORD	○	○	○	○	○	○	○	○	●

LEGENDA: ● dostępne ○ niedostępne ■ warunek (informacja na stronie danej kolekcji)

Zastosowanie drzwi Porta

ZALECANE ZASTOSOWANIE DRZWI WEDŁUG WYMAGAŃ PRZECIWPOŻAROWYCH
na podst. rozporządzenia ministra infrastruktury z dnia 12 kwietnia 2002 r. w sprawie warunków technicznych jakim powinny odpowiadać budynki i ich usytuowanie (dz. u. nr 75/2002, poz. 690)

RODZAJ BUDYNKU	PRZYKŁADOWE ZASTOSOWANIE	PROPONOWANA KLASA ODPORNOŚCI OGNIOWEJ LUB DYMOSZCZELNOŚCI	NAZWA (SYMBOL DRZWI SPEŁNIĄCYCH WYMAGANIA)	STRONA KATALOGOWA
budynki mieszkalne (bez przedsionków ppoż.)	drzwi wejściowe do mieszkań w budynkach o wysokości powyżej 25 m (od 9 piętra)	Ei 30 Ei 30 Sa, Sm	KWARC (DT-K32) GRANIT, GRANIT PS typ 2 (DT-PW/II)	104, 106, 108
hotele, pensjonaty	drzwi wejściowe do mieszkań w budynkach o wysokości powyżej 12 m (od 4 piętra)	Ei 30 Ei 30 Sa, Sm	42 dB (DT-AW/M, DT-AW/D) Ei 30 (DT-PP-DY)	123, 124
budynki mieszkalne	drzwi między strefami ppoż. (budynki bez przedsionków ppoż.)	Ei 30 (wys. do 12 m) Ei 60 (wys. pow. 12 m)	Ei 30 (DT-K32/M, DT-PP-DY) Ei 60 (HALSPAN)	124
hotele, pensjonaty, budynki użyteczności publicznej		Ei 60 (wysokość budynku do 55 m)	Ei 60 (HALSPAN)	124
zastosowania specjalne	drzwi do kotłowni	Ei 60	Ei 60 (HALSPAN)	124
	drzwi do garaży (nie dotyczy budynków jednorod.)	Ei 30 (wejście z przedsionka ppoż), metalowe Ei 30 Ei 60	Ei 30 (DT-PP-DY) DS/0-PP30 Ei 60 (HALSPAN)	124 124

UWAGA: Powyższa tabela zawiera ogólne wymogi ppoż. dotyczące budynków, podane w niej parametry należy zweryfikować i dostosować indywidualnie do określonego obiektu.

ZALECANE ZASTOSOWANIE DRZWI W ZALEŻNOŚCI OD WYMAGAŃ AKUSTYCZNYCH
(wymagania akustyczne na podst. normy PN-B-02151:1999)

RODZAJ BUDYNKU	PRZYKŁADOWE ZASTOSOWANIE	WYMAGANIA AKUSTYCZNE	ZALECANE PRZEZ PORTA	NAZWA (SYMBOL DRZWI SPEŁNIĄCYCH WYMAGANIA)	STRONA KATALOGOWA
budynki wielorodzinne	wejścia do mieszkań w budynkach	$R_w \geq 27$ dB, $R_{A1} \geq 25$	R_w 32 dB, D_1 30	AGAT (DW-A32/M, OPAL (DW-A32-K2/M), KWARC (DT-K32) GRANIT, GRANIT PS typ 1 i 2 (DT-PW/II)	102, 104, 106, 108
hotele wyższych kategorii	z korytarza bezpośrednio do pokoi	wg. projektu	R_w 32 dB, D_1 30 R_w 42 dB, D_1 40	32 dB (DT-A32/M, DT-A32/PS) 42 dB (DT-AW/M, DT-AW/PS, DT-AW/D) Ei 30 (DT-PP-DY), Ei 60 (HALSPAN)	123, 124
	z korytarza do korytarza wewnętrznego, przedsionka	$R_w \geq 32$ dB, $R_{A1} \geq 30$	R_w 32 dB, D_1 30	32 dB (DT-A32/M, DT-A32/PS) Ei 30 (DT-PP-DY), Ei 60 (HALSPAN)	122, 124
hotele niższych kategorii, domy wczasowe	z korytarza bezpośrednio do pokoi	$R_w \geq 32$ dB, $R_{A1} \geq 30$	R_w 32 dB, D_1 30	32 dB (DT-A32/M, DT-A32/PS) Ei 30 (DT-PP-DY), Ei 60 (HALSPAN)	122, 124
	z korytarza głównego do korytarza wewnętrznego, przedsionka	$R_w \geq 27$ dB, $R_{A1} \geq 25$	R_w 27 dB, D_1 25	27 dB (DT-A27/M, DT-A27/PS)	122
hotele, domy wczasowe	sale telewizyjne, klubowe, konferencyjne	wg. projektu	R_w 42 dB, D_1 40	42 dB (DT-AW/M, DT-AW/PS, DT-AW/D)	123
domy studenckie, internaty, domy rencistów, sanatoria	z korytarza bezpośrednio do pokoi	$R_w \geq 32$ dB, $R_{A1} \geq 30$	R_w 32 dB, D_1 30	AGAT, KWARC (ościeżnica metalowa) 32 dB (DT-A32/M) (ościeżnica metalowa) Ei 30 (DT-PP-DY) (ościeżnica metalowa)	102, 104, 122, 124
	z korytarza do korytarza wewnętrznego, przedsionka	$R_w \geq 27$ dB, $R_{A1} \geq 25$	R_w 27 dB, D_1 25	27 dB (DT-A27/M) (ościeżnica metalowa)	122
	sale telewizyjne, czytelnie	wg. projektu	R_w 42 dB, D_1 40	42 dB (DT-AW/M) (ościeżnica metalowa)	123
szpitale	gabinety lekarskie	wg. projektu	R_w 42 dB, D_1 40	42 dB (DT-AW/M) (ościeżnica metalowa)	123
	pokoje lekarzy i pielęgniarek	wg. projektu	R_w 27 dB, D_1 25	27 dB (DT-A27/M) (ościeżnica metalowa)	122
budynki administracyjne i biurowe	pokoje do pracy	$R_w \geq 22$ dB, $R_{A1} \geq 20$	R_w 27 dB, D_1 25	27 dB (DT-A27/M, DT-A27/PS)	122
	pokoje do pracy wymagającej koncentracji uwagi	$R_w \geq 27$ dB, $R_{A1} \geq 25$	R_w 32 dB, D_1 30	32 dB (DT-A32/M, DT-A32/PS) Ei 30 (DT-PP-DY)	122, 124
	gabinety dyrektorskie	$R_w \geq 27$ dB, $R_{A1} \geq 25$	R_w 42 dB, D_1 40	42 dB (DT-AW/M, DT-AW/PS, DT-AW/D)	123

DRZWI O ZWIĘKSZONEJ ODPORNOŚCI NA WŁAMANIE

RODZAJ BUDYNKU	PRZYKŁADOWE ZASTOSOWANIE	PROPONOWANA KLASA ODPORNOŚCI NA WŁAMANIE	NAZWA (SYMBOL DRZWI SPEŁNIĄCYCH WYMAGANIA)	STRONA KATALOGOWA
budynki mieszkalne	drzwi wejściowe do mieszkań	klasa 2 (wg. ENV-1627:2006) klasa C (wg. PN-90/B-92270) klasa 3 (wg. ENV-1627:2006)	OPAL (DW-A32-K2/M), KWARC typ III GRANIT typ 1 i 2 (DT-PW/II) GRANIT 1 i 2 (DT-PW/II) GRANIT PS	102, 104, 106, 108

DRZWI ZEWNĘTRZNE O NISKIM WSPÓŁCZYNNIKU PRZENIKANIA CIEPŁA

RODZAJ BUDYNKU	PRZYKŁADOWE ZASTOSOWANIE	WYMAGANY WSPÓŁCZYNNIK PRZENIKANIA CIEPŁA	WSPÓŁCZYNNIK OKREŚLONY DLA DRZWI PORTA	NAZWA (SYMBOL DRZWI SPEŁNIĄCYCH WYMAGANIA)	STRONA KATALOGOWA
budownictwo jedno i wielorodzinne, budynki użyteczności publicznej o małym i średnim natężeniu ruchu	drzwi wejściowe do budynków	$U \leq 2,6$ W / m ² K	$U = 1,2$ W / m ² K (drzwi pełne) $U = 1,9$ W / m ² K (drzwi przeszklone)	ROMA PREMIUM	116
	drzwi wejściowe do budynków energooszczędnych	$U \leq 2,6$ W / m ² K	$U = 1,1$ W / m ² K (drzwi pełne) $U = 1,2$ W / m ² K (drzwi przeszklone)	ECO NORD	114
	drzwi wejściowe do budynków pasywnych	$U \leq 2,6$ W / m ² K	$U = 0,82$ W / m ² K (drzwi pełne) $U = 0,9$ W / m ² K (drzwi przeszklone)	ECO POLAR	112
	drzwi wejściowe do budynków pasywnych energooszczędnych	$U \leq 0,8$ W / m ² K	$U = 0,72$ W / m ² K (drzwi pełne) $U = 0,8$ W / m ² K (drzwi przeszklone)	ECO PASSIVE	112

Rysunki techniczne

■ NAŚWIETLA – RYSUNEK (POGLĄDOWY) OSADZENIA W MURZE

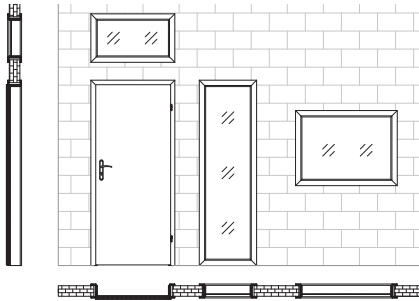

■ NAŚWIETLA – GRUPY WYMIAROWE

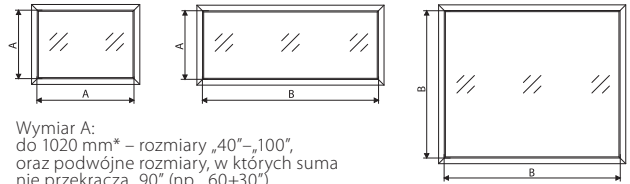

Wymiar A:
do 1020 mm* – rozmiary „40”–„100”,
oraz podwójne rozmiary, w których suma
nie przekracza „90” (np. „60+30”)

Wymiar B:
od 1021 mm* – rozmiar „110”,
oraz podwójne rozmiary, których suma wynosi od „100” do „220” (np. „60+40”)
* wymiar mierzony w świetle

szczegóły, patrz str. 176, Tabela 5

■ ALFA – SPOSÓB OTWIERANIA DRZWI

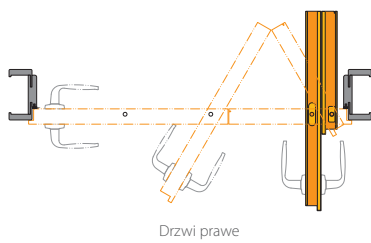

■ LUSTRO W SKRZYDŁACH SUWANYCH POJEDYNCZYCH

Dla oznaczenia MS (cechy 19, 20)

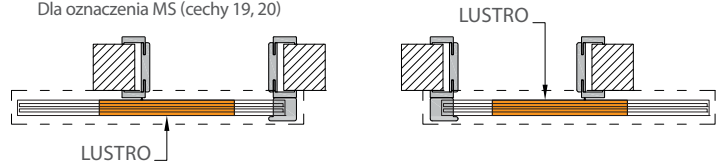

Dla oznaczenia MW (cechy 19, 20)

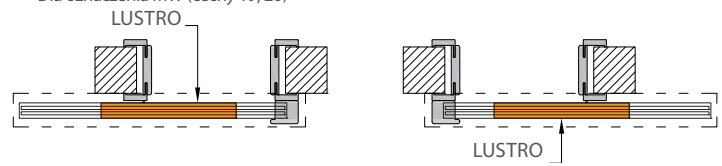

■ BETA – SPOSÓB OTWIERANIA DRZWI

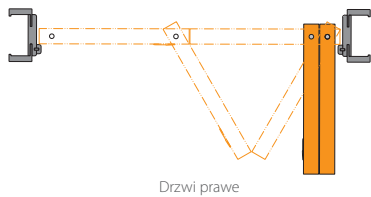

■ LUSTRO W SKRZYDŁACH SUWANYCH KOMPACT

Dla oznaczenia MS (cechy 19, 20)

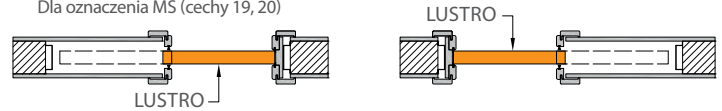

Dla oznaczenia MW (cechy 19, 20)

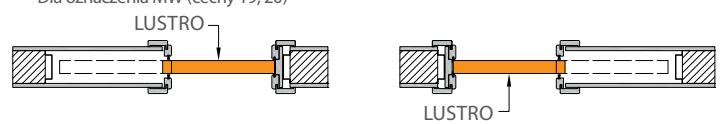

■ OMEGA – SPOSÓB OTWIERANIA DRZWI

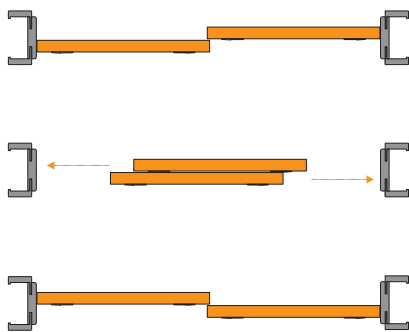

■ LUSTRO W SKRZYDŁACH SUWANYCH KOMPACT PODWÓJNYCH

Dla oznaczenia MS (cechy 19, 20)



Dla oznaczenia MW (cechy 19, 20)



■ STRONY DRZWI

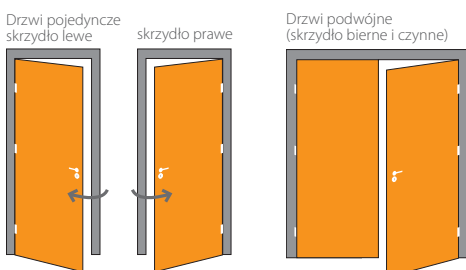

■ KRAWĘDŹ SKRZYDŁA

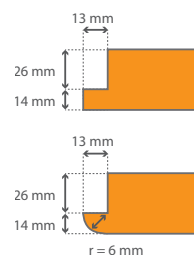

■ MODUŁ RETRO

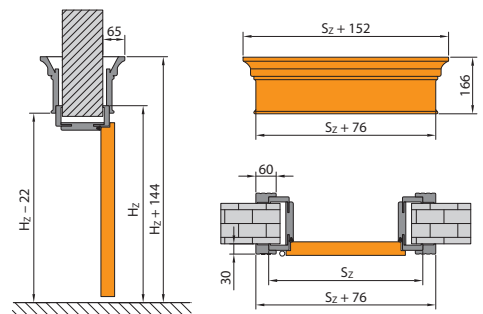

Wymiary montażowe drzwi

■ OŚCIEŻNICA MINIMAX

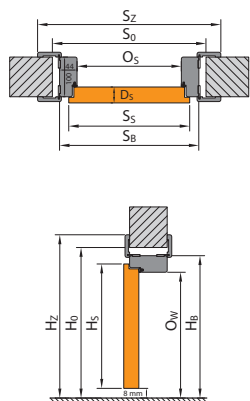

■ OŚCIEŻNICA PORTA SYSTEM

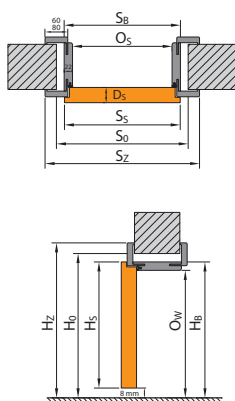

■ OŚCIEŻNICA PORTA SYSTEM ELEGANCE

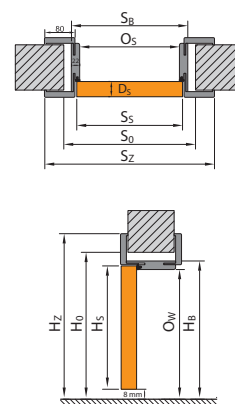

■ OŚCIEŻNICA LEVEL

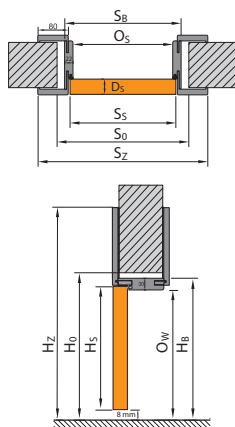

■ OŚCIEŻNICA METALOWA

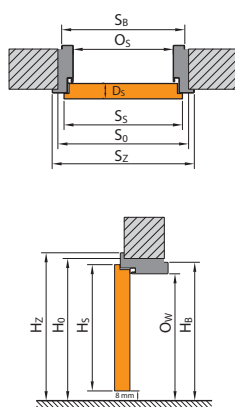

■ SYSTEM PRZESUWNY PORTA

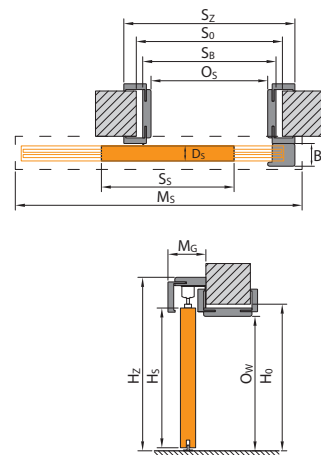

■ SYSTEM PRZESUWNY KOMPAKT

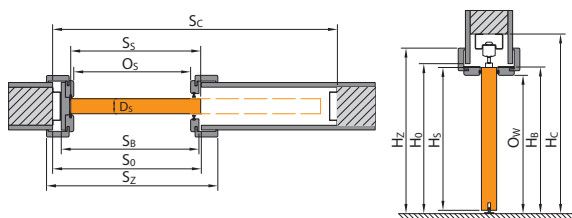

■ SYSTEM PRZESUWNY METAL

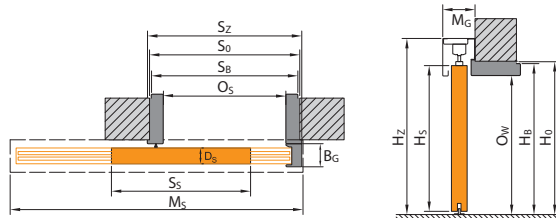

■ LEGENDA DO WYMIARÓW

- S_s całkowita szerokość skrzydła drzwiowego (łącznie z przylgami)
- H_s całkowita wysokość skrzydła drzwiowego (łącznie z przylgą)
- D_s grubość skrzydła drzwiowego
- S_o szerokość otworu w murze przygotowanego do osadzenia ościeżnicy
- H_o wysokość otworu w murze przygotowanego do osadzenia ościeżnicy, mierzone od poziomu wykończonej podłogi
- O_s szerokość w świetle ościeżnicy (w przypadku drzwi Alfa, Beta, Omega oraz garderobianych wymiar jest pomniejszony o grubość wiszących na ościeżnicy skrzydeł)
- O_w wysokość w świetle ościeżnicy (mierzona od poziomu wykończonej podłogi)
- S_b szerokość ościeżnicy, wymiar bez listew maskujących

- H_b wysokość ościeżnicy, wymiar bez listew maskujących
- S_z szerokość całkowita ościeżnicy, wymiar z listwami maskującymi
- H_z wysokość całkowita ościeżnicy, wymiar z listwami maskującymi
- M_s szerokość maskownicy systemu przesuwne
- M_g grubość maskownicy systemu przesuwne
- B_g grubość belki odbojowej systemu przesuwne
- T_{sw} dopuszczalna tolerancja odchyłki szerokości otworu w murze
- S_c szerokość otworu w ścianie pod zabudowę kasety
- H_c wysokość otworu w ścianie pod zabudowę kasety (mierzona od poziomu wykończonej podłogi)

Zwróć uwagę na opaski 60/80 mm w tabelach wymiarowych (S_z).

Tabele wymiarów drzwi

DRZWI WEWNĄTRZLOKALOWE Z OŚCIEŻNICAMI DREWNIANYMI

TABELA 1

RODZAJ OŚCIEŻNICY	ROZMIAR	S _s	H _s	D _s	S _o	H _o	O _s	O _w	S _b	H _b	S _z (6)	S _z (8)	H _z	T _{SW}
z ościeżnicami: Minimax 60 mm Minimax 100 mm MDF w naturalnej okleinie	60	644	2030	40	710	2075	602	2016	690	2060	800	-	2115	+20 / +10
	70	744			810		702		790		-			
	80	844			910		802		890		-			
	90	944			1010		902		990		-			
	100	1044			1110		1002		1090		-			
z ościeżnicą Porta SYSTEM	60	644	2030	40	680	2060	602	2016	646	2038	746	786	kątownik (6) / (8) 2088 / 2108	+20 / +10
	70	744			780		702		746		886			
	80	844			880		802		846		986			
	90	944			980		902		946		1086			
	100	1044			1080		1002		1046		1186			
110	1144	1180	1102	1146	1246									
z ościeżnicą Porta SYSTEM ELEGANCE	60	618	2017	40	680	2060	602	2016	646	2038	-	786	2108	+20 / +10
	70	718			780		702		746		886			
	80	818			880		802		846		986			
	90	918			980		902		946		1086			
	100	1018			1080		1002		1046		1186			
z ościeżnicą LEVEL	60	618	2017	40	680	2070	602	2016	646	2046	-	786	panel górny (20) / (100) 2228/3028	+20 / +10
	70	718			780		702		746		886			
	80	818			880		802		846		986			
	90	918			980		902		946		1086			
	100	1018			1080		1002		1046		1186			
z ościeżnicą Villadora MODERN wersja standard 2.0 / 2.2 (kątownik 80 / 100)	60	618	2017 / 2200	40	680	2060 / 2243	600	2016 / 2199	646	2039 / 2222	-	787 / 827	2109 / 2312	+20 / +10
	70	718			780		700		746		887 / 927			
	80	818			880		800		846		987 / 1027			
	90	918			980		900		946		1087 / 1127			
	100	1018			1080		1000		1046		1187 / 1227			
z ościeżnicą Villadora MODERN wersja PLUS 2.0 / 2.2 (kątownik 80 / 100)	60	618	2017 / 2200	40	680	2060 / 2243	600	2016 / 2199	646	2047 / 2230	-	787 / 827	2229 / 2412	+20 / +10
	70	718			780		700		746		887 / 927			
	80	818			880		800		846		987 / 1027			
	90	918			980		900		946		1087 / 1127			
	100	1018			1080		1000		1046		1187 / 1227			
z ościeżnicą Villadora RETRO	60	644	2030	40	680	2060	602	2016	646	2038	-	789	2110	+20 / +10
	70	744			780		702		746		889			
	80	844			880		802		846		989			
	90	944			980		902		946		1089			
	100	1044			1080		1002		1046		1189			

UWAGA! Wymiary S_z i H_z dla ościeżnic w okleinie naturalnej podano z tolerancją -1 mm / +3 mm

DRZWI WEWNĄTRZLOKALOWE Z OŚCIEŻNICAMI METALOWYMI

TABELA 2

RODZAJ OŚCIEŻNICY	ROZMIAR	S _s	H _s	D _s	S _o	H _o	O _s	O _w	S _b	H _b	S _z	H _z	T _{SW}
z ościeżnicą KĄTOWĄ MAŁĄ	60	644	2030	40	675	2055	596	2016	629	2046	686	2061	±10 / ±5
	70	744			750		696		729		786		
	80*	844			850		796		829		886		
	90*	944			950		896		929		986		
	100	1044			1050		996		1029		1086		
z ościeżnicami: KĄTOWĄ DUŻĄ do ścian murowanych i KĄTOWĄ DUŻĄ SKŁADANĄ ze stali nierdzewnej	60	644	2030	40	675	2055	596	2016	656	2046	686	2061	±10 / ±5
	70	744			775		696		756		786		
	80*	844			875		796		856		886		
	90*	944			975		896		956		986		
	100	1044			1075		996		1056		1086		
110	1144	1175	1096	1156	1186								
z ościeżnicą KĄTOWĄ DUŻĄ SKŁADANĄ w okleinie PCV	60	644	2030	40	675	2055	596	2016	656	2046	706	2071	±10 / ±5
	70	744			775		696		756		806		
	80*	844			875		796		856		906		
	90*	944			975		896		956		1006		
	100	1044			1075		996		1056		1106		
110	1144	1175	1096	1156	1206								
z ościeżnicą KĄTOWĄ DUŻĄ do ścian kartonowo-gipsowych	60	644	2030	40	680	2055	596	2016	656	2046	686	2061	+10 / +5
	70	744			780		696		756		786		
	80*	844			880		796		856		886		
	90*	944			980		896		956		986		
	100	1044			1080		996		1056		1086		
110	1144	1180	1096	1156	1186								
z ościeżnicą REGULOWANĄ	60	644	2030	40	700	2070	596	2016	680	2058	716	2076	-10 / -5
	70	744			800		696		780		816		
	80*	844			900		796		880		916		
	90*	944			1000		896		980		1016		
	100	1044			1100		996		1080		1116		
110	1144	1200	1096	1180	1216								
z ościeżnicą REGULOWANĄ PS„na kant”	60	644	2030	40	700	2070	596	2016	679	2058	736	2086	-10 / -5
	70	744			800		696		779		836		
	80*	844			900		796		879		936		
	90*	944			1000		896		979		1036		
	100	1044			1100		996		1079		1136		

***UWAGA!** Zamówienia inwestycyjne (światło przejścia 800, 900 mm) – Porta KONTRAKT – bez dopłaty.
Prosimy pamiętać również o doborze właściwego rozmiaru skrzydeł dedykowanych do kompletu.

Tabele wymiarów drzwi

DRZWI WEWNĘTRZNE WEJŚCIOWE I TECHNICZNE

TABELA 3

RODZAJ OŚCIEŻNICY	ROZMIAR	S _s	H _s	D _s	S _o	H _o	O _s	O _w	S _b	H _b	S _z	S _z (8)	H _z	T _{s/w}
OPTIMAL	80	868	2030	45	900	2055	820	2016**	880	2046	930	-	2071	±10 / ±5
	90	968			1000		920		980		1030	-		
	100	1068			1100		1020		1080		1130	-		
AGAT, OPAL, KWARC, GRANIT *	80	844	2030	40 / 44 44 / 48 45 / 47	875	2055	796	2016**	856	2046	906	-	2071	±10 / ±5
	90	952			985		904		964		1014	-		
	100	1044			1075		996		1056		1106	-		
GRANIT PS	80	868	2030	45 / 47	915	2060	826	2000	904	2042	1010	-	2108	+20 / +10
	90	968			1015		926		1004		1110	-		
	100	1068			1115		1026		1104		1210	-		
Rw = 27 dB z ościeżnicą Porta SYSTEM	60	644	2030	40 / 44	680	2060	602	2016	646	2038	746	786	kątownik (6) / (8) 2088 / 2108	+20 / +10
	70	744			780		702		746		846	886		
	80	844			880		802		846		946	986		
	90	944			980		902		946		1046	1086		
	100	1044			1080		1002		1046		1146	1186		
Rw = 32 dB ze wzmocnioną ościeżnicą Porta SYSTEM	60	644	2030	44 / 48	680	2060	602	2016	646	2038	746	786	kątownik (6) / (8) 2088 / 2108	+20 / +10
	70	744			780		702		746		846	886		
	80	844			880		802		846		946	986		
	90	952			988		910		954		1054	1086		
	100	1044			1080		1002		1046		1146	1186		
Rw = 42 dB ze wzmocnioną ościeżnicą Porta SYSTEM	80	868	2047	69	915	2080	802	2020	872	2056	968	1008	kątownik (6) / (8) 2104 / 2124	+20 / +10
	90	968			1015		902		972		1068	1108		
	100	1068			1115		1002		1072		1168	1208		
Rw = 42 dB z ościeżnicą MDF	80	868	2047	69	975	2105	802	2021	946	2093	1048	1088	kątownik (6) / (8) 2144 / 2164	+10 / +5
	90	968			1075		902		1046		1148	1188		
	100	1068			1175		1002		1146		1248	1288		
Rw = 42 dB z ościeżnicą metalową*	80	888	2047	69	890	2055	810	2015	870	2045	950	-	2085	±10 / ±5
	90	988			990		910		970		1050	-		
	100	1088			1090		1010		1070		1150	-		
EI 30 z ościeżnicą MDF	60	644	2030	44 / 48	750	2090	602	2014	722	2077	824	864	kątownik (6) / (8) 2128 / 2148	+10 / +5
	70	744			850		702		822		924	964		
	80	844			950		802		922		1024	1064		
	90	952			1060		910		1030		1132	1172		
	100	1044			1150		1002		1122		1224	1264		
EI 30, Rw = 27 dB, Rw = 32 dB z ościeżnicą metalową*	60	644	2030	44 / 48 40 / 44 40 / 48	675	2055	596	2013	656	2043	706	-	2068	±10 / ±5
	70	744			775		696		756		806	-		
	80	844			875		796		856		906	-		
	90	952			985		904		964		1014	-		
	100	1044			1075		996		1056		1106	-		
EI 60 z ościeżnicą drewnianą	60	668	2030	61 / 65	775	2090	627	2017	747	2077	858	-	2133	±10 / ±5
	70	768			875		727		847		958	-		
	80	868			975		827		947		1058	-		
	90	968			1075		927		1047		1158	-		
	100	1068			1175		1027		1147		1258	-		
EI 60 z ościeżnicą metalową*	60	668	2030	61 / 65	700	2055	622	2013	682	2043	732	-	2068	±10 / ±5
	70	768			800		722		782		832	-		
	80	868			900		822		882		932	-		
	90	968			1000		922		982		1032	-		
	100	1068			1100		1022		1082		1132	-		
Metalowe EI 30	60	700	2040	53	695	2065	640	2037	673	2053	730	-	2080	±10 / ±5
	70	800			795		740		773		830	-		
	80	900			895		840		873		930	-		
	90	1000			995		940		973		1030	-		
	100	1080			1075		1020		1053		1110	-		
Metalowe EI 60	80	916	2060	67	930	2075	841	2029	911	2074	977	-	2097	±10 / ±5
	90	1016			1030		941		1011		1077	-		
	100	1116			1130		1041		1111		1177	-		
ENDURO	60	644	2030	40	675	2055	596	2016	656	2046	686	-	2061	±10 / ±5
	70	744			775		696		756		786	-		
	80	844			875		796		856		886	-		
	90	952			985		904		964		994	-		
	100	1044			1075		996		1056		1086	-		
ENDURO z ościeżnicą wahadłową	60	618	2017	40	745	2085	632	2030	722	2075	722	-	2075	±10 / ±5
	70	718			845		732		822		822	-		
	80	818			945		832		922		922	-		
	90	918			1045		932		1022		1022	-		
	100	1018			1145		1032		1122		1122	-		
AQUA	60	618	2017	40	675	2055	596	2016	656	2046	686	-	2061	±10 / ±5
	70	718			775		696		756		786	-		
	80	818			875		796		856		886	-		
	90	926			983		904		964		994	-		
	100	1018			1075		996		1056		1086	-		
Uniwersalne drzwi do pomieszczeń gospodarczych	70	715	2017	40***	760	2050	700	2018	739	2038	796	-	2066	±10 / ±5
	80	815			860		800		839		896	-		
	90	915			960		900		939		996	-		
Metal Basic z ośc. Kątową Małą	80	852	2030	40	860	2045	804	2016	837	2033	894	-	2061	±10 / ±5
	90	952			960		904		937		994	-		
	100	1052			1060		1004		1037		1094	-		

* Stosując ościeżnicę PROJEKT należy powiększyć otwór w murze S_o o 25 mm oraz wysokość H_o o 15 mm (tolerancja wyników ±10 mm / ±5 mm).

Pozostałe wymiary charakterystyczne profilu PROJEKT, patrz rysunek na stronie 158.

** Zastosowanie progu metalowego zmniejszy podany wymiar o 16 mm.

*** Grubość skrzydła mierzona na krawędziach pionowych (skrzydło bez wypełnienia, otwarte od strony zamykania).

Tabele wymiarów drzwi

■ DRZWI ZEWNĘTRZNE

TABELA 4

	ROZMIAR	S _s	H _s	D _s	S _o	H _o	O _s	O _w	S _b	H _b	T _{s/w}
Eco POLAR PASSIVE / Eco POLAR, Eco NORD	90	967	2067	79/68	1090	2135	920	2010	1060	2116	±10 / ±10
Eco POLAR PASSIVE / Eco POLAR, Eco NORD + naświetle boczne	90+30	967	2067	79/68	1390	2135	920	2010	1360	2116	
Eco POLAR PASSIVE / Eco POLAR, Eco NORD + dwa naświetla boczne	30+90+30	967	2067	79/68	1690	2135	920	2010	1660	2116	
Eco POLAR PASSIVE / Eco POLAR, Eco NORD + naświetle boczne	90+40	967	2067	79/68	1490	2135	920	2010	1460	2116	
Eco POLAR PASSIVE / Eco POLAR, Eco NORD + dwa naświetla boczne	40+90+40	967	2067	79/68	1890	2135	920	2010	1860	2116	
Eco POLAR PASSIVE / Eco POLAR, Eco NORD + naświetle boczne	90+50	967	2067	79/68	1590	2135	920	2010	1560	2116	
Eco POLAR PASSIVE / Eco POLAR, Eco NORD + dwa naświetla boczne	50+90+50	967	2067	79/68	2090	2135	920	2010	2060	2116	
Eco POLAR PASSIVE / Eco POLAR, Eco NORD	100	1067	2067	79/68	1190	2135	1020	2010	1160	2116	
Eco POLAR PASSIVE / Eco POLAR, Eco NORD + naświetle boczne	100+30	1067	2067	79/68	1490	2135	1020	2010	1460	2116	
Eco POLAR PASSIVE / Eco POLAR, Eco NORD + dwa naświetla boczne	30+100+30	1067	2067	79/68	1790	2135	1020	2010	1760	2116	
Eco POLAR PASSIVE / Eco POLAR, Eco NORD + naświetle boczne	100+40	1067	2067	79/68	1590	2135	1020	2010	1560	2116	
Eco POLAR PASSIVE / Eco POLAR, Eco NORD + dwa naświetla boczne	40+100+40	1067	2067	79/68	1990	2135	1020	2010	1960	2116	
Eco POLAR PASSIVE / Eco POLAR, Eco NORD + naświetle boczne	100+50	1067	2067	79/68	1690	2135	1020	2010	1660	2116	
Eco POLAR PASSIVE / Eco POLAR, Eco NORD + dwa naświetla boczne	50+100+50	1067	2067	79/68	2190	2135	1020	2010	2160	2116	

	ROZMIAR	S _s	H _s	D _s	S _o	H _o	O _s	O _w	S _b	H _b	S _z	H _z	T _{s/w}
ROMA Premium jednoskrzydłowe	80	868	2030	56	940	2075	820	2016**	920	2066	950	2081	±10 / ±5
	90	968			1040		920		1020		1050		
	100	1068			1140		1020		1120		1150		
ROMA Premium dwuskrzydłowe	130	1427*	2030	56	1500	2075	1379	2016**	1479	2066	1509	2081	±10 / ±5
	140	1527*			1600		1479		1579		1609		
	150	1627*			1700		1579		1679		1709		
	160	1727*			1800		1679		1779		1809		
	170	1827*			1900		1779		1879		1909		
	180	1927*			2000		1879		1979		2009		
	190	2027*			2100		1979		2079		2109		
200	2127*	2200	2079	2179	2209								
ROMA Standard jednoskrzydłowe	80	868	2030	45	900	2055	820	2016**	880	2046	930	2071	±10 / ±5
	90	968			1000		920		1020		1030		
	100	1068			1100		1020		1080		1130		
ROMA Standard dwuskrzydłowe	130	1427*	2030	45	1460	2055	1379	2016**	1439	2046	1489	2071	±10 / ±5
	140	1527*			1560		1479		1539		1589		
	150	1627*			1660		1579		1639		1689		
	160	1727*			1760		1679		1739		1789		
	170	1827*			1860		1779		1839		1889		
	180	1927*			1960		1879		1939		1989		
	190	2027*			2060		1979		2039		2089		
200	2127*	2160	2079	2139	2189								

* Sumaryczna szerokość skrzydła czynnego i biernego.

** Zastosowanie progu metalowego zmniejszy podany wymiar o 16 mm

■ NAŚWIETLA

TABELA 5

	SZER. / WYS.	S _s / H _o	O _s / O _w	S _b / H _b	S _z / H _z (6)	S _z / H _z (8)	T _{s/w}	
Naświetla Porta SYSTEM pojedyncze	40	480	402	446	546	586	+20 / +20	
	50	580	502	546	646	686		
	60	680	602	646	746	786		
	70	780	702	746	846	886		
	80	880	802	846	946	986		
	90	980	902	946	1046	1086		
	100	1080	1002	1046	1146	1186		
	110	1180	1102	1146	1246	1286		
	00* „60”	- / 2022	- / 1944	- / 1988	- / 2088	-		
	00* „80”	- / 2002	- / 1924	- / 1968	-	- / 2108		
Naświetla Porta SYSTEM podwójne	60+30	1020	937	981	1081	1121	+20 / +20	
	60+40	1120	1037	1081	1181	1221		
	60+50	1220	1137	1181	1281	1321		
	60+60	1320	1237	1281	1381	1421		
	70+60	1420	1337	1381	1481	1521		
	70+70	1520	1437	1481	1581	1621		
	80+70	1620	1537	1581	1681	1721		
	80+80	1720	1637	1681	1781	1821		
	90+80	1820	1737	1781	1881	1921		
	90+90	1920	1837	1881	1981	2021		
	100+90	2020	1937	1981	2081	2121		
	100+100	2120	2037	2081	2181	2221		
110+100	2220	2137	2181	2281	2321			
110+110	2320	2237	2281	2381	2421			

Tabele wymiarów drzwi

SYSTEMY PRZESUWNE, DRZWI ŁAMANE, DRZWI SKŁADANE

TABELA 6

	ROZMIAR	S _s	H _s	D _s	S _o	H _o	O _s	O _w	S _b	H _b	S _z	H _z	M _s	M _G	B _G	T _{siw}
System przesuwny METAL do ścian murowanych	60	644	2030	40	670	2055	600	2018	660	2048	680	2114	1310	82	58	+10 / +5
	70	744			770		700		760		780		1510			
	80	844			870		800		860		880		1710			
	90	944			970		900		960		980		1910			
	100	1044			1070		1000		1060		1080		2110			
System przesuwny METAL do ścian kartonowo-gipsowych	60	644	2030	40	685	2055	600	2018	660	2048	680	2114	1310	82	58	+10 / +5
	70	744			785		700		760		780		1510			
	80	844			885		800		860		880		1710			
	90	944			985		900		960		980		1910			
	100	1044			1085		1000		1060		1080		2110			
System przesuwny Porta	60	644	2030	40	680	2060	602	2016	602	2119	1413	103	60	+20 / +10		
	70	744			780		702		702		1613					
	80	844			880		802		802		1813					
	90	944			980		902		902		2013					
	100	1044			1080		1002		1002		2193					
System przesuwny ALU	60	744	2030	40	680/640	2060	602	2016	560	2114	1448	63	+20 / +10			
	70	844			780/740		702		660		1648					
	80	944			880/840		802		760		1848					
	90	1044			980/940		902		860		2048					
	130	2 x 744			1420/1380		1345		1304		2877					
	150	2 x 844			1620/1580		1545		1504		3277					
	170	2 x 944			1820/1780		1745		1704		3677					
System ALFA	60	644	2000	40	680	2060	460	2016	646	2038	746	786	2088/2108	+20 / +10		
	70	744			780		560		746		846				886	
	80	844			880		660		846		946				986	
	90	944			980		760		946		1046				1086	
	100	1044			1080		860		1046		1146				1186	
System BETA	60	588	1990	40	680	2070	450	2016	646	2088	746	786	2088/2108	+20 / +10		
	70	688			780		550		746		846				886	
	80	788			880		650		846		946				986	
	90	888			980		750		946		1046				1086	
System OMEGA	2 x 60	644	1956	30	1370	2060	1285	1954	1329	2038	1429	1469	2088/2108	+20 / +10		
	2 x 70	744			1570		1485		1529		1629				1669	
	2 x 80	844			1770		1685		1729		1829				1869	
	2 x 90	944			1970		1885		1929		2029				2069	
	2 x 100	1044			2170		2085		2129		2229				2269	
System przesuwny KOMPAKT – pojedynczy	60	644	2030	40	670	2075	609	2018	664	2040	753	793	1355	2128	+10 +5	
	70	744			770		709		764		853		893			
	80	844			870		809		864		953		993			
	90	944			970		909		964		1053		1093			
	100	1044			1070		1009		1064		1153		1193			
System przesuwny KOMPAKT – podwójny	2 x 60	644	2030	40	1290	2075	1234	2018	1278	2040	1378	1418	2613	2128	+10 +5	
	2 x 70	744			1490		1434		1478		1578		1618			
	2 x 80	844			1690		1634		1678		1778		1818			
	2 x 90	944			1890		1834		1878		1978		2018			
	2 x 100	1044			2090		2034		2078		2178		2218			

* Dla Systemu przesuwnego KOMPAKT wymiary S_o i H_o oznacza wymiar otworu w kasecie metalowej do osadzenia ościeżnicy drewnopodobnej.

UWAGI:

- Tolerancja wymiarów zgodnie z PN: do 1 m: ± 1 mm, powyżej 1 m: ± 2 mm.
- W celu uzyskania wymiaru S_o dla drzwi dwuskrzydłowych należy:
 - dla skrzydeł przylgowych: do wymiaru wymiar S_s podanego w Tabeli 1 dla skrzydła pojedynczego (przylgowego), dodać wymiar S_s drugiego skrzydła (przylgowego) lub dostawki (przylgowej) – dotyczy kompletu z ościeżnicą Porta SYSTEM dla skrzydeł przylgowych: do wymiaru wymiar S_s podanego w Tabeli 1 dla skrzydła pojedynczego (przylgowego), dodać wymiar S_s drugiego skrzydła (przylgowego) lub dostawki (przylgowej), a uzyskaną wartość dodatkowo pomniejszyć o 10 mm – dotyczy opcji z pozostałym ościeżnicami.
 - dla skrzydeł bezprzylgowych: do wymiaru wymiar S_s podanego w Tabeli 1 dla skrzydła pojedynczego (bezprzylgowego), dodać wymiar S_s drugiego skrzydła (bezprzylgowego) lub dostawki (bezprzylgowej), powiększony o 16 mm.
- Dostawki do drzwi przylgowych dostępne w naturalnej okleinie oferujemy w rozmiarze „40”, gdzie S_s=444, H_s=2030.
- Ościeżnice są zaprojektowane do postawienia na gotowej, wykończonej posadzce. W przypadku ościeżnic metalowych istnieje możliwość zamówienia ich w wersji wydłużonej o 30 mm do zalania w wylewce posadzki. Należy wówczas podane wymiary H_s i H_z powiększyć o 30 mm (poziomo „+30”).
- Podany dla skrzydeł wewnątrzlokalowych w tabeli rozmiar skrzydła dotyczy zarówno skrzydeł przylgowych, jak i suwanych.
- Porta SYSTEM zintegrowana z naswietlaniem górnym wymiary H_s, H_z i H_z +302 mm.
- Stosując ościeżnicę PROJEKT należy powiększyć otwór w murze S_o o 25 mm oraz wysokość H_o o 15 mm (tolerancja wyników ±10 mm / ±5 mm).

Autoryzowane Grupy Montażowe

stan na 11 marca 2014 r.

■ GWARANCJA

Asortyment produkcji Porta KMI Poland „5 LAT GWARANCJI” objęty jest 36 miesięczną gwarancją.* Skorzystanie z usług AGM powoduje wydłużenie gwarancji na zakupiony towar o dodatkowe 24 miesiące.

Szczegółowy regulamin dostępny pod adresem:
www.porta.com.pl/dm/regulamin5lat.pdf

* Drzwi zewnętrzne, drewniane gwarancja 24 miesiące + 12 miesięcy (z montażem AGM).
 Dotyczy produktów zakupionych w okresie od 05.09.2013 r.



W celu uzyskania aktualnej listy Autoryzowanych Grup Montażowych prosimy o kontakt pod nr tel. 58 677 82 49. Autoryzowane Grupy Montażowe są firmami, które zdały egzamin w Centrum Szkoleniowym Porta KMI Poland i otrzymały certyfikat potwierdzający ich kwalifikacje dotyczące montażu produktów Porta. Porta KMI Poland nie ponosi odpowiedzialności za jakość i terminowość usług wykonanych przez Autoryzowane Grupy Montażowe.

DOLNOŚLĄSKIE

Bolesławiec	P.H.U. BZM CIESŁA	75 732 32 76
Bolesławiec	Skład Budowlany JAWA	75 734 84 35
Bystrzyca Kłodzka	M-P-H EUREKO Piotr Hajduk	74 811 37 99
Chojnów	PHU GB Bartłomiej Giersok	76 818 70 99
Chojnów	USŁUGI OGÓLNOBUDOWLANE B. Odziński	726 537 628
Duszniki Zdrój	SKRZYPIC	74 866 00 00
Głogów	DRZWITEX Korczyńska Agnieszka	505 035 656
Głogów	NEDPOL	76 835 76 86
Jawor	Usługi Remontowo-Budowlane J. Pajda	76 870 57 42
Jelenia Góra	P.W. BETA	608 351 011
Jelenia Góra	P.H.U. LECH-PLAST	75 75 34 209
Jelenia Góra	F.H.U. GREGOR	602 44 00 72
Jelenia Góra	P.U.H. PETER-MONT PIOTR HUSAK	605 101 430
Jelenia Góra	P.H.U. DEKPOL	691 255 245
Kowary	Usługi Remontowo-Budowlane	695 350 853
Kłodzko	AREMIK S Remigiusz Leśnik	503 185 255
Kłodzko	DEKOR s.c.	74 867 04 48
Kłodzko	TOJA-DOM	74 647 11 77
Kłodzko	ZPHU MARWAŁ s.c. Marek i Danuta Dikelman	74 865 56 55
Kraśnik Dolny	BZM CIESŁA	75 732 32 76
Legnica	L. Studio aranżacji wnętrz AKI	76 862 15 62
Legnica	PPHU DREW-MAX Maciej Kozyra	76 862 7796
Legnica	Zakład Stolarski DREWLUX	602 789 449
Lubin	BUDUS-LUBIN	76 844 39 90
Międzyzysle	M. RENOV	74 812 59 19
Milicz	P.H.U. DOM-SERWIS	501 346 043
Milków	PRE-FABRYKAT Sp.z o.o.	75 761 66 04
Oborniki Śl	DUODOM	692 424 982
Oleśnica	PROGIPS	605 311 925, 695 99 52 26
Oława	EUROSTYL Robert Kruk	503 743 468
Oława	STOLARSTWO WALCZAK	71 313 48 69
Pierwoszków	IROKO Jacek Kusztełak	662 123 335
Raszków	DOL-MONT Adam Ciepiazuk	507 852 671
Starówek	POLMONT Jacek Michalski	607 592 299
Strzegom	F.H.U. CHATA	535 975 558
Ścinawa	P.H.U. RAJMET	76 843 62 84
Ścinawa	P.P.H.U. „TRIONIK” Bogdan Gendera	781 903 329
Ścinawa	STOL-LUX	76 844 15 47
Świdnica	AIKON Profesjonalny montaż drzwi	74 851 63 42
Świdnica	BEL-POL Sp. z o.o.	74 886 95 00
Świdnica	P.U. DZIURBUD	501 645 318
Świdnica	USŁUGI BUDOWLANE Jacek Łęcki	509 371 304
Świdnica	USŁUGI BUDOWLANO-MONTAŻOWE	609 723 623
Świebodzice	F.H.U. TWÓJ DOM	74 854 79 79
Trzebnica	BAJEWSKI	601 416 089
Trzebnica	SMOL-BUD Ireneusz Smolarz	693 021 963
Wałbrzych	Centrum Budowlane SIRBUD	74 664 27 08
Wałbrzych	JUTOM	74 855 85 96
Wałbrzych	P.H.U. AS	74 842 97 13
Wałbrzych	P.P.H.U. BD	74 666 15 60
Wałbrzych	TECH-DOM	74 666 45 20
Wleń	Zakład Ogólno-budowl. Andrzej Jaśkiewicz	515 097 175
Wołów	BEST-BUD Mariusz Oberg	602 606 401
Wrocław	ANIMO	601 956 901
Wrocław	Biuro Inżynierskie PHU BIKOMA	608 250 663
Wrocław	BRZEZBUD	601 447 338, 71 312 67 61, 605 197 493
Wrocław	BUDMONTER Z.WERS	606 433 658
Wrocław	BUDUS ŚLĘŻNA Sp. Jawna	71 373 19 90
Wrocław	B&J Jolanta Bednarz	501 739 928
Wrocław	CERCHEM	501 052 355, 71 343 94 29
Wrocław	D & J JANIĆ	600 924 417
Wrocław	DECHA	604 652 222
Wrocław	EDGARD Edward Starzyński	71 354 51 60
Wrocław	EKSPERT-PODLOGI I DRZWI	669 038 551
Wrocław	ELEKTRYK s.c.	71 322 84 39
Wrocław	FACH-BUD Damian Jedrychowski	795 588 391
Wrocław	FINESTRA-BAU Sp. z o.o.	71 740 00 16
Wrocław	ILART Artur Wróbel	793 047 668
Wrocław	P.P.H.U. FIX Izabela Świtaj	71 78 02 666
Wrocław	MIREX	505 228 081
Wrocław	OZ-BUD P. B.U Sp. z o.o.	71 354 43 26-27
Wrocław	PPHU FIX Joanna Frąckowiak	71 780 26 66
Wrocław	P.H.U. PROSPERUS	71 353 28 68
Wrocław	P.W. PAPROCKI	605 697 548
Wrocław	RAFA Rafał Jedrychowski	503 646 622

Wrocław	RAMZES II P.W. P. Łyszkowski	600 501 552
Wrocław	REMCOX	602 222 006
Wrocław	REMOS s.c.	535 000 472, 71 349 56 01
Wrocław	ROAN-OKNA DRZWI s.c.	71 325 16 53
Wrocław	Usługi Ogólnobudowlane J. Bujakiewicz	601 69 63 49
Wrocław	WIE-DAR	607 235 600
Wrocław	WROTAR Mizgalski Remigiusz	518 103 093
Wrocław	ŻAK & OLEJNIK Z.H.U.B. s.c.	604 804 708
Zgorzelec	FUB JackBud Jacek Krzeszowski	508 378 660
Zgorzelec	Z.W. SKLEP-DRZWI PODŁOGI Józef Studziński	75 771 37 50

KUJAWSKO-POMORSKIE

Barcin	IMAGO T. Tański	52 383 22 56
Brodnica	Salon Drzwi i Podłóg ORFEUSZ	56 697 61 52
Bydgoszcz	F.H.U.P. „HDF” s.c. oddział Bydgoszcz	516030400
Bydgoszcz	REAL	52 381 05 57
Bydgoszcz	TESSA Sp. z o.o.	52 381 91 25
Bydgoszcz	WESPAZJAN Paweł Bujewski	663235807
Bydgoszcz	Zakład Usług Budowlanych P. Olszewski	604503708
Dolina Grupa	BUMAX-BIS mgr Zofia Heyka	52 330 60 00
Grudziądz	P.W. EKSPOL	56 461 37 78
Inowrocław	P.P.H.U. J. Wiśniewski	602747876
Inowrocław	NOW-BUD	662203787
Kamień Kr.	MAZ-DREX Usługi Stolarskie	609253216
Kowalewo Pom.	Usługi Ogólnobudowlane Produkcja Mebli	663136322
Lipno	LERO Anita Paprocka	609613079
Łochowo	TESSA Sp. z o.o.	52 3819125
Mogilno	DORPOL	52 315 20 96
Nakło	KONCEPT	52 386 53 20
Toruń	DOM Marek Rajewski	56 611 61 67
Toruń	DIP S.C.	605881039
Toruń	F.H.U. DOM-TECH B. Górka	602496084
Toruń	F.H.U.P. „HDF” s.c.	56 623 26 62
Toruń	GRABO Karol Grabowski	509691266
Toruń	P.H.U. PUDLEX	56 623 85 95
Toruń	TODO	601 667 035
Toruń	PHU OKNOMONT	56 622 84 87
Tuchola	P.H.U. R. Klafetka	52 33 65 105
Włocławek	RADZICKI	604790054
Włocławek	Zakład Ogólnobudowlany	502033043
Znin	PPHU IMAGO	52 303 21 59

LUBELSKIE

Biała Podlaska	ART-DOM Albert Szczerbetka	601 380 306
Biała Podlaska	F.H.U. DECOR	83 343 86 35
Lublin	ASTRA	602 469 599
Lublin	INWESTA	602 435 789, 81 444 63 43
Lublin	MONT.ER	693 167 638
Lublin	Z.Z.P. STANPOZ Grzegorz Staniak	81 534 14 60
Lublin	INTERGIPS	503 345 561, 81 441 72 22
Lublin	PORTO II	81 526 31 93
Lublin	UNIMEX Centrum Stolarski	81 443 14 00
Puławy	DOMATOR Dorota Jarecka	81 886 10 29
Puławy	J&V GLOBAL-POLSKA s.c.	81 888 03 49, 889 822 929
Zamość	Usługi Ogólnobudowlane T. Nowogrodzki	503 100 688

LUBUSKIE

Gorzów Wlkp.	BEDPOL	602753293
Gorzów Wlkp.	BEL-POL	95 728 14 25
Gorzów Wlkp.	GERMAPLAN	95 724 09 44
Gorzów Wlkp.	JARUGO Jacek Rucki	95 721 38 23
Gorzów Wlkp.	MAC Sp. z o.o.	95 720 11 01
Gorzów Wlkp.	MONTAŻ-BUD	502201456
Gorzów Wlkp.	Projekt Grzegorz Owsianik	606727672
Gorzów Wlkp.	P.U. REMBUD K. Packiewicz	602655063
Gorzów Wlkp.	Zakład ogólnobudowlany S. Kwiatek	601617571
Kostrzyn Łuków	F.R.B. BUDMIR	507 086 890, 95 759 32 68
Przylep	PANEL Dariusz Ślędek	607857044
Rzepin	DREAM DOOR Waldemar Jakubiak	660951874
Ślubice	F.U.H. WALTÉ	604254793
Ślubice	STYL-DOM	95 758 01 31
Ślubice	RAJMAN	95 758 05 80
Zielona Góra	Centrala Materiałów Budow. CEMBE	68 320 33 00
Zielona Góra	MAGBUD	68 321 28 72
Zielona Góra	WOOD LAND (MARKET GAJA)	68 452 14 60
Zary	Art Bau	601397255
Zary	www.BRYLDOM.pl	68 363 03 60

ŁÓDZKIE

Aleksandrów	Firma Usługowa RADO	502618238
Aleksandrów Łódzki	PROJEKT 3D	501472353

Autoryzowane Grupy Montażowe

Belchatów	BALSA Pościech i Wspólnicy	44 633 06 81	Skala	F.H.U. MP	12 380 51 31
Belchatów	BALSA Sp. J.	44 633 24 31	Skawina	F.H.U. BUDO MARK M. Klaka	609770512
Belchatów	KORMAO	44 632 35 66	Skawina	F.P.H.U. MA-JA Marcin Janik	501358115
Brzeziny	MM-BUD Marek Matyjaszczyk	44 632 11 23	Sucha Beskidzka	DREWEX Sp. z o.o.	12 276 19 10
Konstantynów Łódzki	K-4 MATERIAŁY BUDOWLANE	600416490	Tarnów	P.H.U. „MONTER” Tadeusz Copija	604992026
Kutno	STYLUS Adam Sak	504812363	Tarnów	P.P.H.U. DEKOR-STYL	608492597
Ozorków	FACHOWIEC Krystyna Burzyńska	24 254 95 05	Tarnów	PHPU DOM-MAX Sp. z o.o.	14 629 61 00
Pabianice	F.H.U. „PERFECTO”	42-718-16-08	Tarnów	DOM-MAX PHPU Sp z o.o.	501444067
Pabianice	F.H.U. PAULA Rafał Kida	42 212 18 68	Tarnów	F.H.U. PLASTIKO	602116278
Pabianice	P.P.H.U. LISTANO	604272674	Trąbki	Firma U.H.T.I P Tomasz Tomasiak	601492160
Pabianice	P.H.U. A. Kuliberda	601325953	Trzebinia	FHU DREW-LAND s.c.	32 611 00 80
Pajęczno	P.P.H.U. ALU-PLAST s.c.	34 311 32 32	Wadowice	BEL-POL	33 872 04 71
Radomsko	F.H.U.P. NOWBUD-KLIMCZYK	44 682 21 33	Wadowice	GAMA Sp. z o.o. PSB Mrówka Dom i Ogrod	33 844 99 42
Radomsko	REMONT Krzysztof Gaik	501624755	Wadowice	KONTRA Jarosław Chrapek	33 874 07 39
Skieriewice	P.P.U.H. EKOCENTR	46 834 35 00, 692 26 57 08	Wieliczka	GRAFFITI STOP	501188126
Skieriewice	SKORPION Badek Witold	502556870	Wieliczka	FPHU AGPOL	503348111
Tomaszów Maz.	MASTER Sylwia Ogórek	604416451	Wieliczka	F.U.M. INSTAL	504181387
Tomaszów Maz.	P.H.U. OL-MA	44 725 94 70	Wieliczka	PANELUX	12 278 15 03
Tomaszów Maz.	P.H.U. GAB-MAR	607 80 20 71	Zabierzów	P.H.U. GABI Jacek Nigbor	12 285 34 34
Zduńska Wola	MARBUD	502171456	Zalas	WAD FLOOR	503539552
Zduńska Wola	Z.U.H. TROKINA	507721434	Zarnówka	PRZEDSIĘBIORSTWO BUDOWLANE Ł. Lurka	694373566
Łódź	FOX INVEST	603100170			
Łódź	ENVIRO SAFEX	42 636 40 92			
Łódź	Galeria Drzwi MODERN Sp. z o.o.	508370040			
Łódź	JAZON	604531235			
Łódź	MAKOWSKI	42 636 16 04			
Łódź	MARBAU	604098575			
Łódź	Materiały Budowlane Sp. z o.o.	42 674 82 44, 604 446 444			
Łódź	MONT-PLAST	42 682 31 80			
Łódź	OKNO	602891070			
Łódź	OKNO-MONTAŻ	42 640 74 70			
Łódź	OKNOZBYT Marek Kardas	42 678 06 83			
Łódź	P.P.H.U. GONZO Paweł Morawski	601217223			
Łódź	PRESTIGE J. Roszewski	42 672 65 43			
Łódź	P.R.B. STOMI-BUD Michał stoliński	511345525			
Łódź	PU SEZAM	600322111			
Łódź	RAPID PPHU Dariusz Józwiak	602322201			
Łódź	SERWIS-OKNO	42 684 40 04			
Łódź	SKORPION Badek Witold	46 834 96 64			
Łódź	STALREM Sp. z o.o.	42 653 51 44/45			
Łódź	STOLARBUD	42 636 36 05			
Łódź	INSIDE Arkadiusz Żelazowski	608425423			
Łódź	USŁUGI REMONTOWO BUDOWLANE P. Trzmiel	600191169			
Wieluń	REAL-DOM	600639			

MAŁOPOLSKIE

Babice	F.H.U. Świat Paneli i Drzwi	32 622 87 47	Białobrzegi	P.H.U.P. OKNO-BUD	48 618 06 33
Bochnia	DOM	14 611 30 01	Błonie	CENTROBUD	22 725 30 96
Brzesko	FHU OKNOLUX s.c. Lilianna Czerwik & Jreneusz Kuś	14 686 39 07	Błonie	WINBEST SC Bogdan i Piotr Mroczkowsky	46 852 29 07
Brzesko	P.P.U. OKNODEM s.c.	14 663 00 73	Ciechanów	EURO-PANEL s.c.	600929216
Chrzanów	PANEL-POL Sp. z o.o.	32 754 09 99	Czosnów	P.P.H.U. ANDAW Anna Kurek	606310993
Gdów	P.H.U. MAKROS	12 251 51 59	Garwolin	MEBLOSAW	25 682 47 06
Gorlice	F.H.U. PROF-BUD P. Klusek	607848252	Garwolin	MARBO Mariusz Bogucki	507020816
Iwanowice	PHPU ALU MET.	509628815	Grójec	F.H.U. KLUCZ-SERWIS	48 670 36 44, 510 059 839
Janowo	STOLARSTWO BUDOWLANE T. Kowalski	65 548 25 62	Halinów	PHU GRZES Grzegorz Jakubowski	603755650
Jaroszowice	Usługi Remontowo-Budowlane A. Warzeszak	880768051	Iganie Stare	P.P.H. BUDEXPOL SP.J.	2563-296-37
Kepa	Grzegorz Pycia FHUP FEST-MONT	788185372	Izabelin	CMTR	606397497
Kraków	ABC DRZWI Sp. z o.o.	12 292 15 02	Izabelin	MONT-GRUP	501 141 901
Kraków	BIURO HANDLU I USŁUG KOBAR	501228478	Kobyłka	USŁUGI REMONTOWO-BUDOWLANE Adam Wielądek	785 41 56 52
Kraków	EUROTREND	12 626 19 42	Konstancin-Jez.	P.P.U.H. ADREX	602 212 736, 22 757 69 21
Kraków	F.H.U. A. Wojtas	606 95 14 73	Konstancin-Jez.	CMB CENTROBUD	22 735 56 20
Kraków	F.P.H.U. PROGRESIVA	501510126	Kosemion	MARIO-MONT Mariusz Drzadzewski	604348684
Kraków	F.T.H.U. NOWI	602732216	Legionowo	NOVA BP Sp.z o.o.	22 784 83 30
Kraków	FBM LABEL	601491039	Majdan	FABOLA Dach Morzena	22 789 06 46
Kraków	KONDER S. Nega	501489321	Maków Mazowiecki	CENTROBUD MAKÓW SP.J.	696411432
Kraków	KRAK-MONT Paweł Chorągwicki	604211908	Marki	D&D COMPANY S.C.	601252339
Kraków	Krzysztof Sulik – Chris Van Sulik	660428842	Marki	P.H.U. DRZWI OKNA PODŁOGI Michał Kopciński	518264664
Kraków	LEN-POL OKNOMANIA	603846611	Marki	P.U.H. Mirosław Wnęk	507044871
Kraków	MARCIN ZIEBA	504278500	Mińsk Maz.	KRAS-DOM sp.j.	25 759 24 25
Kraków	MONTAŻ OKIEN I DRZWI W. Bąba	502516752	Mińsk Maz.	FACHOWIEC	604581501
Kraków	M. Starzyk	501489320	Mińsk Maz.	FORDON s.c.	25 758 10 60
Kraków	PANEL-POL Sp. z o.o.	12 416 13 59	Mińsk Maz.	P.H.U. OSKAR	25 759 27 18
Kraków	PEFECT	504970711	Nasielsk	USŁUGI REMONTOWO-BUDOWLANE	605046216
Kraków	remTORA	507305042	Nowe Miasto	BUD MAR Myśliński Marcin	509175901
Kraków	RODAX	605957028	Ostrołęka	MIRBUD	48 674 27 93
Kraków	SUCH-BUD	723288236	Otwock	ŚWIAT OKIEN	29 760 36 70
Kraków	TOPAS	606518008	Piaseczno	P.P.H. ATU AWISTA-BH	22 788 29 87
Limanowa	F.U.P.H. MONOLIT	18 330 11 60	Piaseczno	CENTROBUD	22 756 72 36
Limanowa	PHPU PROFIT.	18 521 12 63	Piaseczno	MONTEK	501615082
Łostówka	BUDOWLANKA HARNAS S. Wadył	501555489	Piaseczno	SUM-BUD Sp.z o.o.	501719702
Maków Podhalański	FRU „DOORMONT” Mariusz Szarlej	697684550	Pruszków	MASTER Krzysztof Kostrzewski	501152650
Maków Podhalański	PHPU AMB Skupiński Andrzej	790667320	Przasnysz	P.H.U. MAX-BUD s.c.	29 752 65 22
Myslenice	P.W. WELLBUD	12 272 39 40	Płock	P.H.U. PROMAX s.c.	609443840501169
Niedzwiedź	Usługi Ogólnobudowlane S. Kieluski	600 95 34 23	Płock	STALREM	24 268 16 20, 24 268 67 95
Niepolomice	OKNOPOL s.c. G.K. Dumieński	12 281 22 84	Płońsk	Usługi Remontowo-Budowlane J. Karwowski	604094655
Nowy Sącz	BOGDAŃSKI	18 444 24 13	Raciąż	PHU PRODOM	23 679 16 22
Nowy Sącz	F.H.U. TOMEX	18 444 11 27	Radom	GREGBUD G. Tyczyński	514228669
Nowy Sącz	GALAT FABRYKA OKIEN I DRZWI Tomasz Galat	510131594	Radom	JOINER	605404062
Nowy Sącz	PHPU ERBET Sp. z o.o.	18 449 60 10	Radom	OKNO BUD	48 381 17 95
Osielec	P.H.U. GALAT – Tomasz Galat	510131594	Radom	P.H.U. KOWALCZYK	48 381 18 22
Olkusz	GLUC-POL	18 27 73 615	Sadoleś	INTERTRADING Adam Wierzbowski	531 973 046
Olkusz	F.H.U.T. Gamrat Dariusz	32 754 63 63	Siedlce	INTER-L	25 632 22 06
Oswięcim	F.H.U. KORIAN Artur Klimas, Piotr Wojciechowski	32 726 41 35	Siedlce	SPLENDOOR Krzysztof Złoch	25 632 58 88
Oswięcim-Babice	F.H.U. DECOR-DOM	663828100	Sochaczew	GIPS100 P.B.M. s.c.	608291455
Piotrkowice Małe	P.U.H. OKNOMEX	33 843 40 41	Sokołów	P.H.U. DREWPLYT	22 759 00 89
Przytkowice	VERSEN BUDOWNICTWO	512011444	Sulejów	GRUBEK P.P.H.U.	22 783 25 32
Rzuchowa	Firma Remont-Budow. A. Kupiec	513163656	Tarczyn	CENTROBUD MONTAŻ	608459769
Rybarzowice	F.H.U. Rafał Leśniak	604205425	Tomaszów Maz.	P.H.U. GAB-MAR	607 80 20 71
Siedliska	TOMIS	33 817 75 38	Warszawa	ADMAX	605251615
	ALPA-BAU	14 628 57 28	Warszawa	ATUT SERWIS	509243665
			Warszawa	BUDIMPOL Sp. z o.o.	22 678 87 13
			Warszawa	BUDOMI	516500094
			Warszawa	CENTROBUD	22 756 30 19
			Warszawa	DARPLAST Krzysztof Figarski	22 666 15 22
			Warszawa	DEKOREFIT USŁUGI BUDOWLANE	723408673
			Warszawa	DOOR-MIX	22 436 63 94
			Warszawa	DREWNO CENTRUM Sp. z o.o.	22 528 20 44
			Warszawa	EUROTECH MW.	22 669 13 39
			Warszawa	F.P.H. STALDREW Tadeusz Chrzanowski	500092353
			Warszawa	F.T.H.U. Kulbicki Paweł	693961453
			Warszawa	PHU KWADRA-T	501160761
			Warszawa	ROMAX R.P. Abramczyk sp.j.	22 836 23 57
			Warszawa	IMPORT – EXPORT – HANDEL	22 848 37 38
			Warszawa	INSIDE GROUP-Salon drzwi	512105880
			Warszawa	INSTAL SERWIS	501262781
			Warszawa	KaPi Katarzyna Żywek	505208205
			Warszawa	KIMAR PRO ART	22 722 03 62, 22 814 26 85
			Warszawa	LA PORTE s.c.	22 665 00 82
			Warszawa	MADOR	501342431
			Warszawa	MAZUR Piotr Bąk	505030106
			Warszawa	METAL-COMPLEX	510300320
			Warszawa	NOWAL C. Nowacki Sp.j.	22 853 21 22, 22 847 66 44
			Warszawa	P.P.H.U. FRONT MAT STOLAR	501 173 157, 22 678 21 17

Autoryzowane Grupy Montażowe

Warszawa	PARTNER	22 730 53 55, 602 796 415
Warszawa	RUK-CUK	501130974
Warszawa	MAZUR Piotr Bąk	505030106
Warszawa	MIDOR	603632504
Warszawa	M-PROFI Michał Zysk	508298135
Warszawa	P.H.U. STOLAR Andrzej Mosakowski	22 331 87 55
Warszawa	SYKOMAT	22 840 42 57
Warszawa	SYKOMAT 17	601731601
Warszawa	REM-BUD P. Pisarzewski	660481766
Warszawa	TECHNOBUD	22 474 37 97 22 751 70 41
Warszawa	Usługi Remontowo-Budowlane Marcin Hycki	604375852
Warszawa	Usługi Remontowo-Budowlane P. Parzonka	602681029
Warszawa	Usługi Remontowo-Budowlane P. Kosciacki	502980972
Warszawa	Usługi Wnętrzarskie Pasim Krzysztof	608722370
Warszawa-Michalowiec	F.H.U. Balsa J. Krajewski	22 723 94 97
Warszawa-Wesoła	MONTER Sławomir Królak	602473091
Wołomin	CENTRUM OKIEN I DRZWI	22 776 22 23
Wołomin	PHU MARKUS Mariusz Sztreja	22 787 03 36
Wyszaków	Usługi Budowlane – J. Bloch	509453049
Zaborów	P.H.U. EKO-INVENT	22 725 97 67
Ząbki	KS_SYSTEM PHU Katarzyna Anuszevska	608559878
Ząbki	SLAWBUD	602824890
Zielonki Wies	PARTNER SERWIS	22 722 98 62
Zyrardów	Usługi Ogólnobudowlane G. Kuran	601 35 75 38

OPOLSKIE

Brzeg	PPHU AMEKUR	77 416 92 82
Głogówek	Skład Konsyngacyjny – DREWNIAK	77 406 93 90
Grodzisk	BUDIR Damian Kubicki	77 404 33 30
Kluczbork	P.P.H.U. MŁYNARSKI G. Młynarski	77 447 45 00
Kędzierzyn-Koźle	BUDREX	77 481 12 22
Kędzierzyn-Koźle	LUXUS	77 481 79 80
Opole	A.B. PROFIL 2	501525911
Opole	EKOSYSTEMY s.c.	77 442 91 50, 601 175 930
Opole	FIRMA KUPCZAK Dariusz Urbaś	77 543 17 83
Opole	P.P.H.U. MŁYNARSKI G. Młynarski	77 453 98 79
Opole	REMONTY I KONSERWACJE Grzegorz Arnold	601502757
Opole	USŁUGI OGÓLNOBUDOWLANE DEKART	500211440
Opole	Z.U.R.B. K. Pradella	604934436
Osiny	SALKON Sp. z o.o.	77 400 98 01
Praszka	DOMAX Waldemar Milka	34 358 87 00
Żużela	USŁUGI REMONTOWO-STOLARSKIE K. Olejnik	506174014

PODKARPACKIE

Jarocin	REM-BUD Paweł Zak	696142707
Jarosław	FACHOWIEC	16 621 79 76
Jasło	PROFIL-BUD TOMASZ PIETRASZEK	13 448 58 11
Krosno	P.H.U. ŚWIAT DRZWI s.c.	13 420 25 41
Nisko	MIXOKRET Dariusz Surowiec	697278883
Nowa Sarzyna	FIRMA HANDLOWA "SARGO"	17 241 34 18
Przemysł	BOZ-3 Sp. z o.o.	16 678 50 88
Przemysł	NOWEX s.c. – Z.T. Kulpa	16 678 69 08
Ropczyce	OKNO-STYL Jacek Mularski	504075079
Rzeszów	ALEX	17 857 87 11
Rzeszów	BOZ	17 850 51 33
Rzeszów	BOZ S.A.	17 850 51 34
Rzeszów	MIMAG	792266777
Rzeszów	P.U.P. „BUDPOL	17 852 93 00
Rzeszów	PROFBUD sp. z o.o.	17 850 81 30
Rzeszów	Piomar-Gips Piotr Żurek	508394077
Rzeszów	STOL-MONT Emil Szopa	606822092
Rzeszów	WEPA Sp. z o.o. SP.K.	17 864 22 80
Sanok	F.P.U.H. INSTAL BUD	13 493 24 11
Sędziszów Młp.	Firma Żelazny	509964450
Stalowa Wola	P.P.H.U. SOLO	15 642 62 35
Stalowa Wola	CSB DOMLUX	15 844 79 45
Tarnobrzeg	F.H.U. STOLMAR	15 641 57 75
Tarnobrzeg	P.H.U. DOMI	15 823 59 26

PODLASKIE

Augustów	DW DOMEL	87 644 63 58
Augustów	Z.B.U. DOM POD KLUCZ J. Bagiński	87 643 51 95
Białystok	ADAMS Adam Adamczuk	85 741 44 83
Białystok	ANLEX Leszek Perkowski	85 652 10 94
Białystok	AWRUK – Zakład Stolarski	85 653 93 23, 85 718 38 69
Białystok	DRZWI I OKNA – Trojanowski	85 652 67 77
Białystok	HERA	85 652 58 97
Białystok	JMT DRZWI & OKNA	85 651 9143
Białystok	MB PLASTIK M. Burzyński	85 869 14 07
Białystok	MIKADO Sp.J. Reducha, Gryko	85 664 76 16
Białystok	MINTUS	501220210
Białystok	P.U. SEMIK P.J. Szugzda	698640042
Hajnówka	DOMLUX	85 873 30 66
Łomża	DW DOMEL	86 215 42 22, 86 215 66 81
Siemiatycze	PHU A.TAK Artur Szczurowski	85 656 15 26
Suwałki	P.U.B. DĄBOR Radosław Truszkowski	87 567 50 87
Suwałki	DIN Dionizy Nowiczko	506019637
Suwałki	GAMCO Feliks Kłosiński	660536565
Suwałki	Usługi Remontowo-Bud. Dariusz Baraniewicz	697989595
Suwałki	P.B. LEWKOWICZ Andrzej Lewkowicz	602246020
Suwałki	Zakład Ogólnobud. – J. Obłocki	606137023
Zambrów	P.H.U. CHOINSKI	86 271 37 55

POMORSKIE

Bolszewo	FORESBLOCK	514964001
Chojnice	EUROSTANDARD BIS	52 397 65 99
Chojnice	WYSOCCY	52 397 14 48

Gdańsk	ANDRZEJ GRONDA	601840575
Gdańsk	F.H.U. REX J. Niemczyk	608137543
Gdańsk	FIRMA HANDLOWA W. KOŁODZIŃSKI	502338736
Gdańsk	JAKS	501085210
Gdańsk	PHU „JJ”	501147870
Gdańsk	KASDOOR Grzegorz Kasprzak	500315217
Gdańsk	KIMAR PRO ART	58 322 02 62
Gdańsk	MONTAZ STOLARKI OKIENNEJ I DRZWIOWEJ	503875747
Gdańsk	OKNO Mirosława Damps	58 344 08 62
Gdańsk	STOLARSTWO	58 342 46 67
Gdańsk	ZDUNEK	501099962
Gdynia	DOMELIT Piotr Pacuk	58 625 16 16
Gdynia	JUSMAN	792 002 200, 58 620 43 66
Gdynia	MICHAŁ KYCLER	506114156
Gdynia	NYPEL	58 663 25 76
Gdynia	SALON DRZWIOWY HJR	58 664 33 44
Gdynia	STWW OKNA I DRZWI A. Pietrzak	605997221
Gdynia	WIŚNIEWSKI DRZWI Dawid Wiśniewski	514861966
Goszczino	USŁUGI REMONTOWO BUDOWLANE Marek Wohs	694076336
Kolbudy	ZRB Stasiak Jarosław	504173404
Kościerzyna	SPRINTS	58 680 85 74
Kościerzyna	SZYMON SZMAGLIŃSKI	601636518
Kościerzyna	TIM-DOM Podłogi i Drzwi	58 686 85 60
Kwidzyn	P.U.H. LUNAR	55 279 63 31 / 55 645 04 05
Lębork	PAULINA	604214177
Lubowidz	Firma Budowlana SKIERKA Edmund Skierka	59 863 19 91
Malbork	CZER-ZAL s.c.	55 272 81 81, 608 286 328
Malbork	P.H.U. AMMA Andrzej Siennicki	55 647 67 67
Orle	Usługi Stolarskie Meblowo-Budowlane	602782477
Pelplin	MESBUD Usługi Ogólnobudowlane	600681454
Pruszcz Gdański	B&W Usługi Ogólnobudowlane Bożena Dzikowska	58 682 19 62
Pruszcz Gdański	MONTEX	507155446
Puck	Usługi Ogólnobudowlane R. Kuchnowski	514492101
Reda	M.B.	502056844
Rumia	PHU FABE Monika Gruszka	507194425
Straszyn	DOMO A. Żochowski sp. jawna	58 682 02 24
Straszyn	EKOREM	506119702501979
Sztutowo	F.H. SZACH W. Czyż	55 233 01 11
Ślupsk	P.H.U. EUROPLAST	59 842 44 60
Ślupsk	PHO TOMSAN	58 682 03 22
Ślupsk	P.P.H.U. ROB-PLAST	59 840 09 13
Ślupsk	P.P.H.U. WALDEX	502533403
Ślupsk	PW PARTNER	59 846 32 37
Ślupsk	TECHMAR Mariusz Dudek	662316600
Sulmin	USŁUGI STOLARSKO-BUDOWLANE	602317917
Wejherowo	ADMAR	512491231
Wejherowo	GAFKA DRZWI	606634924
Wejherowo	MONTOS	606130344
Wejherowo	Przedsiębiorstwo Handlowo-Usługowe FRONTEX	58 672 81 06
Wejherowo	T.P.M. Firma Budowlana	691750267
Ustka	Vestatechnika Sp. z o.o.	668 910 569, 58 350 58 19
Żukowo	Remigiusz Kapusz REMIK	608880450
Żukowo	BUD-STOL	58 681 77 96

ŚLĄSKIE

Bielsko-Biała	BOMIR	33 811 51 87
Bielsko-Biała	ELLUX E. Dziubek, K. Luber Spółka Jawna	33 811 19 78
Bielsko-Biała	M.T.B. JASIŃSKI	33 810 10 28
Bielsko-Biała	OKNO-SERVICE-PLUS	33 811 39 67
Bielsko-Biała	P.R.B. JAWAR s.c.	33 816 80 13
Będzin	ABAK F.H.U.	32 299 07 07
Brzuźnik	USŁUGI REMONTOWO-BUDOWLANE	601508565
Bystra	Zakład Stolarki Drożdż Mirosław	668187974
Bytom	F.H.U. OKNOKAN Tobor Eugeniusz	32 289 58 55
Chorzów	WIST	32 246 88 11
Chybie	BOMIR	33 856 11 85
Cieszyn	ASTOM Andrzej Tomaszko	510300525
Cieszyn	PHU SOWA ROMAN	508 106 491
Cieszyn	Firma Handlowa WIK Sp. J.	33 476 77 66
Cieszyn	TIMBER	33 851 83 77
Cieszyn	PrInz Cieszyn	33 851 80 10
Czechowice-Dziedzice	KRISMONT Krzysztof Żurawski	501481365
Czechowice-Dziedzice	MTB Janusz Jasiński i Spółka s.j.	32 215 50 49
Czechowice-Dziedzice	P.W. DOMEX s.c.	32 737 60 75
Częstochowa	DREMET Artur Czyż	604208947
Częstochowa	DREWNO SP. J.	694424018
Częstochowa	ESBIG Sławomir Bigosiński	663837772
Częstochowa	LUD BUD	607548998
Częstochowa	H-Z	602525772
Częstochowa	P.P.H.U. DREMET	34 363 66 79
Częstochowa	PUH EURODOM Jarosław Kwiatkowski	34 366 81 33
Częstochowa	P.U.H. PATRYCJA	34 366 62 07
Częstochowa	P.W. ADORN	603792851
Częstochowa	USTERKA	609785987
Częstochowa	F.H.U. DANBUD 2	605990473
Częstochowa	NETHURT.PL	601471957
Częstochowa	NewHorn Operate	501263602
Gołdziej	eMPLAST Czesław Milek	32 726 61 74
Gołdziej	DREWNO	32 232 04 99
Gołdziej	MAREKS	32 234 17 30
Jaworzno	F.H.U. DREWNO STYL	32 753 00 22
Jaworzno	F.H. ANNA-MARIA	32 616 42 78
Jeleśnia	P.H.U. MONTER TADEUSZ COPIJA	33 863 60 75
Katowice	BUDUS-GRUPA PHMB	32 608 87 87
Katowice	ET-DOM	32 252 62 57
Katowice	EXPERT Kukuczka Paweł	507413201
Katowice	F.H.U. AGA II Jadwiga Winnicka	32 209 39 05
Katowice	P.W. K and P	501282840
Katowice	PBOIUT ŚLĄSK Sp. z o.o.	32 251 44 42
Katowice	PHU BUD-REM W. Durecki	608890385

Autoryzowane Grupy Montażowe

Kobiór	STOLARSTWO Adam Jastrzemski	32 218 84 66
Księży Las	BUD-MAX	660449535
Lubliniec	Zakład Stolarski A. Hajduk	34 353 10 91
Panki	NORMA 2000 - P.H.U. PANELUKS	34 319 00 00
Pszczyna	KRONODOM2	32 738 77 77
Pszczyna	MONTER - J. Kania	32 227 27 27
Radzionków	P.H.U. DRZWI SERWIS	32 289 82 77
Rybarzowice	TOMIS	33 817 78 71
Rybnik	Rybnickie Centrum Stolarki Budowlanej	32 424 40 66
Rybnik	STOLDREW	32 423 90 66
Rybnik	Usługi Remontowo-Montażowe	32 421 14 12
Skoczów	P.H.U. BIK-BUD P. Birowski, M. Malkowski	33 853 11 33
Sosnowiec	F.H.U. J. Zawada	32 290 68 69
Sosnowiec	OKTECH	32 291 50 33
Sosnowiec	PROGRESS Sławomir Kolton	32 785 03 63
Sosnowiec	PROBUD	600270937
Sosnowiec	P.EXP-IMP MATTERHORN PL	791308117
Świętochłowice	ART-BUD	32 770 38 38
Świętochłowice	F.H.U. F. Jerc	601425615
Tychy	F.H.U. STYL-DOM Jarosław Złonkiewicz	605499553
Tychy	P.U.H. GAS	603774088
Tychy	ŚWIAT PANELI s.c.	797820482
Wrzosa	PPH MAR-BUD	604670748
Zagórze	F.P.H. PALIA	32 627 61 55
Zawiercie-Turza	P.P.H.U. DAVID	32 671 99 59
Zawilców	USŁUGI OGÓLNOBUDOWLANE S. Wolny	509451017
Zywiec	BOMIR	33 862 02 99
Zywiec	Usługi Remontowo-Budowlane	601508565

ŚWIĘTOKRZYSKIE

Busko-Zdrój	DAR-BUD Dariusz Maskiera	698992232
Busko-Zdrój	P.H.U. FONTIS 1	41 378 80 45
Busko-Zdrój	P.H.U. TERMOMAR Renata Marszałek	41 378 77 74
Busko-Zdrój	P.U.P.H. „PIK” PAWEŁ PIŚKORZ	503048689
Kielce	APOLLOPLAST	41 346 10 11
Kielce	PRUS	726 380 148
Kielce	EURO-OKNA	501679340
Kielce	TES	509 635 952, 41 3624601
Sandomierz	ZELBUD	15 832 22 25

WARMIŃSKO-MAZURSKIE

Działdowo	CICHEBUD Sp. z o.o.	23 697 25 65
Elbląg	BOBA	55 234 13 87
Elbląg	STOL-WITEX	55 235 28 88
Elk	MURBET	87 620 06 20
Gronowo Elbląskie	BOBA	55 231 57 60
Giżycko	P.H. GIZMAR	660460275
Iława	EURODACH	89 648 20 51
Iława	WIŚNIEWSKI DRZWI Dawid Wiśniewski	514861966
Mragowo	KORONA - J. Szykowski	89 741 43 18
Olecko	Zakład Budowlany Beresiewicz	604179949
Olsztyn	ALTAADOOR	89 533 21 72
Olsztyn	MARTI Dawid Meronów	607031327
Olsztyn	OKNOS Systemy Okienne i Podłogowe	89 532 11 65
Olsztyn	P.P. SEWIL Sebastian Podlecki	89 526 81 66
Olsztyn	P.H.U. DE-BO	89 543 22 77
Olsztyn	PHU DP Teresa Wiśniewska i Spółka SP.J.	89 532 0217
Olsztyn	Przedsiębiorstwo SZUMIEL	601653061
Ostróda	PHU SESSA	89 651 20 48
Szczytno	AZA P.H.U.	89 624 97 29

WIELKOPOLSKIE

Buk	P.H.U. EKOPLAST Ryszard Kałek	61 814 09 31
Dąbcze	Zakład Stolarski Rafał Bogdanow	694199979
Gębice	Z.P.U.B.H. Roman Faferek	693271325
Góra/Tarnowo Podgórne	ASG CENTRUM	81 816 6040
Gniezno	F.H.U. AKAN	61 424 13 88
Gniezno	MEBLO-TOM Różański Tomasz	507411664
Gniezno	PHUP EDITH	61 424 44 88
Gniezno	SALON DRZWI NIKI	603708644
Janikowo	BILBO Sp. z o.o.	61815 06 16
Jarocin	Firma Usługowo-Handlowa DEKA	62 505 25 60
Jarocin	Firma Usługowo-Handlowa MABI	62 505 75 75
Jarocin	F.H.U. Sebastian Matysiak	601568766
Jarocin	JANO Sp. z o.o.	62 747 78 87
Jarocin	P.P.H.U. MJ	62 747 61 82
Kalisz	P.H.U. Centrum Okienne ALANDO	62 757 69 69
Kalisz	ELWA	62 768 70 93
Kalisz	Z.P.H.U. OMEGA	62 501 18 14
Kalisz	SEBMARK	62 76 76 986
Kępno	DOOR-BUD	62 782 29 46
Kobylnica	EURO-DRZWI	506039056
Kobylnica	P.P.H.U. „BUDOPLAST”	61 818 74 89
Kobylnica	LEMDOOR	501574919
Konin	ATUT BIS s.c.	63 245 45 70
Konin	P.P.H.U. TERMO-PLASTIKA	63 243 63 53
Konin	PROFIT S.C. T. Mirecki, J. Szymczak	63 245 61 84
Konin	P.W.U. MATBUD - Centrum Okien i Drzwi	63 242 24 20
Konin	P.H.U. OKNOPOL J. Derdzińska	632458269
Konin	Usługi Remontowo-Budowlane	601836662
Konin	PHU CHOJNACKI Zbigniew Chojnacki	614430041
Kęblowo	Usługi Ogólnobudowlane Artur Gonda	501211873
Kępno	BRACIA MAMCZAK	62 782 87 89
Leszno	KOMPLEKS BUDOWA Adam Dembinski	603746434
Leszno	P.H.U. MARBA Jacek Gabler	655296611
Leszno	PPUH DREW-MARK M. Kaźmierczak	601786152
Leszno	SKANSKA SA OBO Leszno	502746830

Leszno	TOMBUD Tomasz Kurpisz	602494164
Leszno	TERMO-EKSPERT Kociński Marcin	502599875
Leszno	Zakład Usług Ogólnobudowlanych B. Hytry	604093077
Mikołów	PORTALUX	32 3260920
Międzychód	P.W. MIRMO Mirosław Molik	691597921
Murowana Goślina	P.H.U. TOM-BUD Tomasz Witula	507029309
Oborniki Wlkp.	GUMA WICHEREK	61 2967 230
Oborniki	USŁUGI OGÓLNOBUDOWLANE P. Krzyżanowski	604265319
Ocieszyn	FIRMA BUDOWLANA DEZOR	698991438
Odolanów	Przeds. Ogólnobud. P. Wojciechowski	693170064
Ostrów Wlkp.	OLBUD	502121605
Piła	M.A.C. Sp. z o.o.	67 351 25 16
Piła	ŚWIAT DRZWI I OKIEN	67 214 44 99
Pniewy	VINCENT	61 291 00 64
Poznań	ARGUS	504070554
Poznań	AMARANTOWY Przemysław Kaźmierczak	604503777
Poznań	DARCO	601731795
Poznań	DOOR-BUD Kępno	627822946
Poznań	DRZWI I OKNA Marek Chomiszczak	507079996
Poznań	EMTECH	61 622 92 71
Poznań	F.H.U. WALDAR D. MORA	509591804509592
Poznań	ŁWR Firma Handlowo Usługowa	501089696
Poznań	PORTES	61 875 80 22
Poznań	RAFUS Paweł Bocian	504218176
Poznań	RBW Paweł Szczepaniak	61 865 80 30
Poznań	SALVO-AR Roman Szarlej	61 810 61 42
Poznań	UDS SYSTEM	501007612
Poznań	Usługi Budowlane P. Malinowski	698297403
Poznań	Usługi Ogólnobudowlane - R. Sobasński	602341071
Poznań	Usługi Stolarskie Tomasz Sobczyk	512074780
Poznań	ZIP-FLOORS Damian Siebert	787701371
Poznań	ZPUH Dariusz Straszewski	501837423
Wągrowiec	Z.P.H.U. Łukasz Banach	608188751
Wolsztyn	PLAST-DREW	68 347 17 99
Zbąszczyca	SZYMON KWAŚNIK	606834353
Skulsk	P.W. CENTROBUD Renata Nawrocka	63 268 23 98
Swarzędz	Winterwarm Polska Sp. z o.o.	618181201
Śrem	CERMAX ŚREM	61 28 41 420
Śrem	P.B. BUDEXIM	61 28 30 211
Środa Wlkp.	Sklep PERFEKTUS	502044299
Środa Wlkp.	P.H.U. Ok-Plast Paweł Matuszak	61 285 02 28
Środa Wlkp.	P.W. EURO BUD Sp. z o.o.	61 285 82 01

ZACHODNIOPOMORSKIE

Barlinek	WITKO	502151810
Choszczno	Działalność Usług-Handl. M. Włodarczyk	501281924
Czaplinek	P.P.H.U. M&G G. Kotłowski	94 375 47 56
Drańsko Pom.	F.H.U. KOMFORT	606122987
Gryfice	Prace Ogólnobudowlane K. Kaczmarek	698190930
Kołobrzeg	KM Firma Usługowo-Budowlana	792690419
Kołobrzeg	Usług. Zakł. Instalacyjno-Budowlany	698741768
Koszalin	P.H.O. TOM-SAN	94 343 54 88
Mysłiubórz	F.H.U. K. Arszeluk	600259576
Police	F.U.B. ITOP-BUD	91 312 70 06
Stargard Szczeciński	CENTRUM BUDOWNICTWA STOLARKA A. Kwiatkowski	91 578 09 58 891
Stargard Szczeciński	Zakład Ogólnobudowlany - R. Ziętek	91 573 08 58
Sławno	Usługi Ogólnobudowlane Grzegorz Miranowicz	606246787
Szczecin	ALPLAST Janusz Pawelek	501014133
Szczecin	CIROKO Sp. z o.o.	91 48 30 430
Szczecin	DOMEK Paweł Wojciechowski	600373337
Szczecin	LEGAR	91 423 68 70
Szczecin	Pawłowski Jacek	691740117
Szczecin	P.W. NEXUS	608580885
Szczecin	RAF-POL DOORS Rafał Przesmycki	606966387
Szczecin	Usługi Ogólnobudowlane W. Michalski	600262711
Szczecin	Usługi Ogólnobudowlane Z. Burflingis	501070559
Szczecinek	STELBUD FIRMA BUDOWLANA	603061436
Szczecinek	APS Spółka z o.o.	604472437
Wałcz	P.P.H.U. M&G Grzegorz Kotłowski	94 375 47 56
Świnoujście	TAD-REM T. Siwiński	607085584

Niniejszy katalog produktów nie stanowi oferty w rozumieniu przepisów Kodeksu Cywilnego, ani zapewnienia w rozumieniu przepisu art. 4 ustawy z dnia 27.07.2002 r. o szczególnych warunkach sprzedaży konsumenckiej.

Firma Porta KMI Poland Sp. z o.o. S.K.A. (w trakcie procesu przekształcenia w Spółkę komandytową) zastrzega sobie prawo wprowadzenia (bez uprzedzenia) zmian parametrów technicznych, wyposażenia, cen, warunków wydłużonej gwarancji oraz specyfikacji produktów. Wszystkie ceny, zawarte w niniejszym Katalogu, stanowią średnie rynkowe ceny detaliczne produktów, określone na podstawie wybranej próbkę transakcji dokonywanych przez dealerów i Autoryzowane Punkty Sprzedaży (APS). Ceny w Katalogu podane są w PLN. Niniejszy Katalog nie ustala cen odsprzedaczy, zaś poszczególne dealery i APS indywidualnie określają ceny produktów Porta, w związku z czym ceny sprzedaży mogą się różnić w poszczególnych punktach sprzedawczych. Zawarte informacje są aktualne w chwili ukazania się niniejszej publikacji. Wszystkie poprzednie cenniki dotyczące tego samego asortymentu tracą ważność.

UWAGA! Ze względu na użytą technikę druku kolor prezentowanego produktu może różnić się od oryginału.

Sesja zdjęciowa: **We'll Done** (www.welldone.pl)

Dziękujemy za udostępnienie nam potrzeby sesji zdjęciowej elementów wyposażenia wnętrz - Vinotti www.vinotti.eu, Komfort www.komfort.pl, Aladyn www.aladyn.pl, Alves Fabryka Mebli Tapicerowanych www.alves.pl, Eko-Line www.ekoline.pl, Cellofan Home&Design www.cellofan.pl.

Do dyspozycji klienta bogata gama wykonań zarówno w opcjach standardowych i niestandardowych.

K Wykonania NIESTANDARDOWE: Dział Kontraktów, tel.: 58 6778 140, e-mail: kontrakt@porta.com.pl

WYKONANIA STANDARDOWE: Katalog Porta Drzwi, www.porta.com.pl

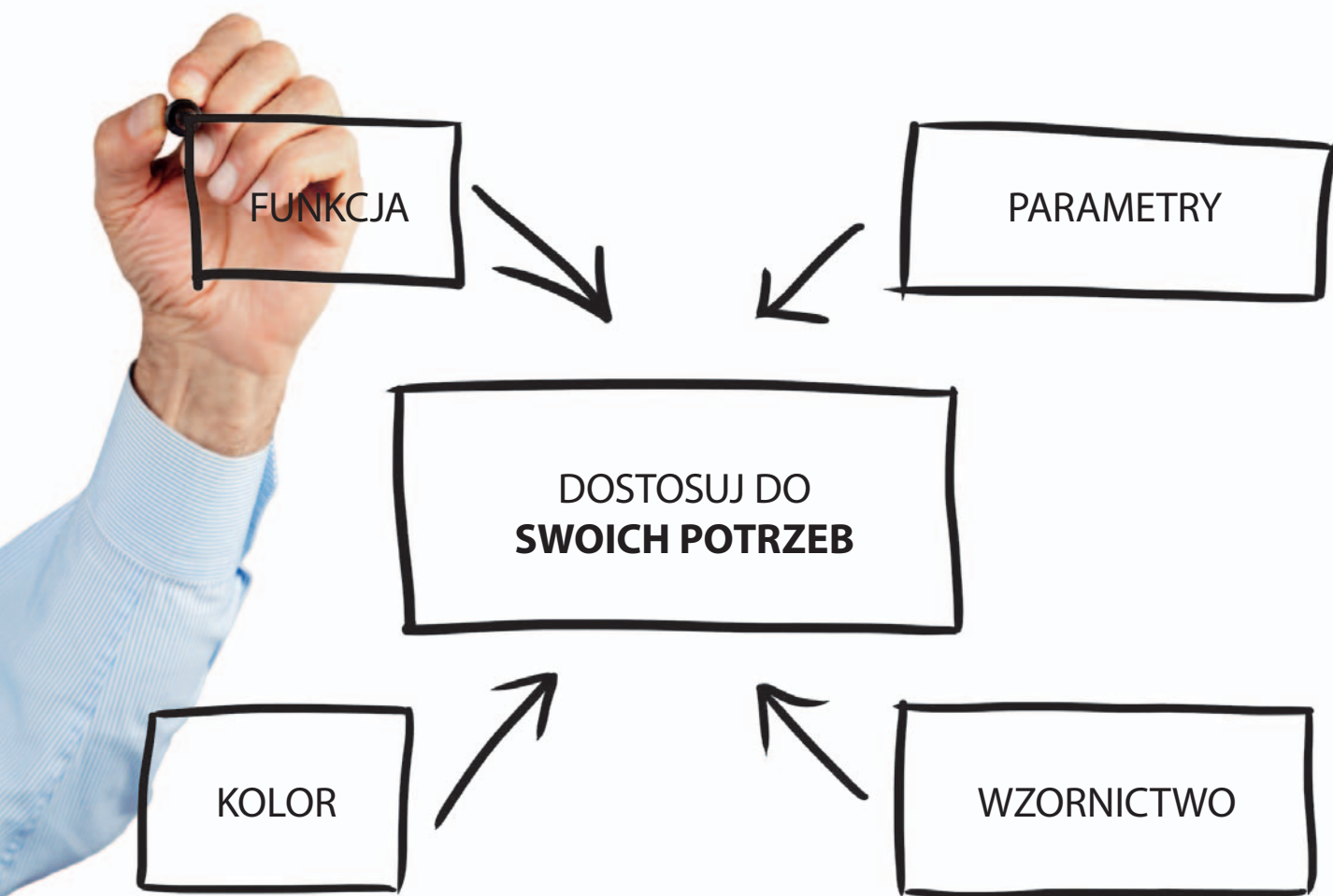

FUNKCJA

Dopasuj cechy użytkowe drzwi do pomieszczenia i budynku

PARAMETRY

Dopasuj parametry drzwi do wymagań projektu

KOLOR

Dopasuj kolorystykę drzwi do ich docelowego otoczenia

WZORNICTWO

Dopasuj model drzwi do funkcji i stylu pomieszczenia



Próbki kolorów

Okleina Portadecor ★★★



* do wyczerpania zapasów

Okleina Portasynchro 3D ★★★

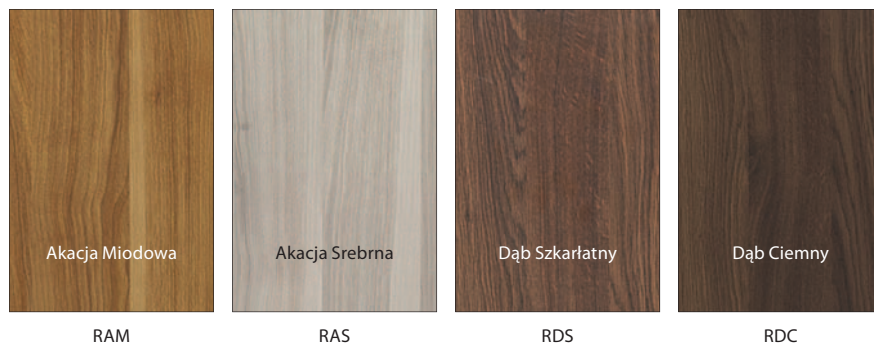

TRENDY 2014/2015! USŁOJENIE POZIOME



Okleina Super Matt ★★★



Próbki kolorów

Farba Akrylowa ★★



Biały

LBI

Farba Akrylowa UV ★★★★★



Biał Klasyczna
(RAL 9016)

LBI

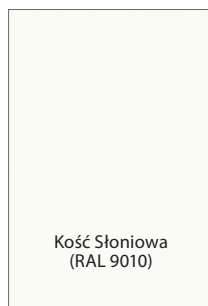

Kość Słoniowa
(RAL 9010)

LKS

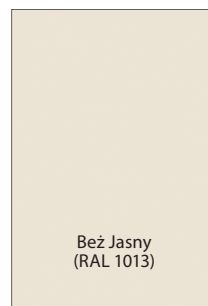

Beż Jasny
(RAL 1013)

LBJ

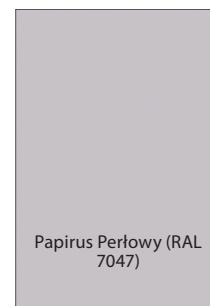

Papirus Perłowy (RAL
7047)

LPP

Okleina Portacortex ★★★★★

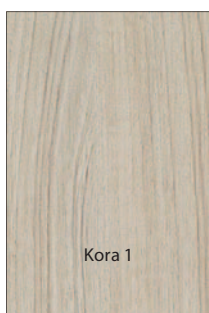

Kora 1

CR1

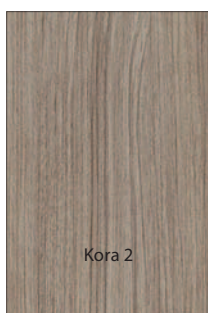

Kora 2

CR2

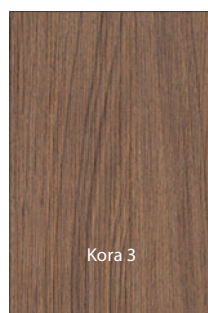

Kora 3

CR3

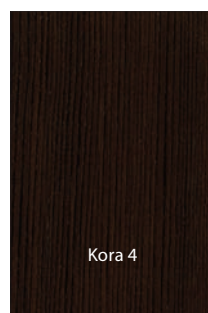

Kora 4

CR4

Okleina Portadur ★★★★★



Orzech 2

VO2

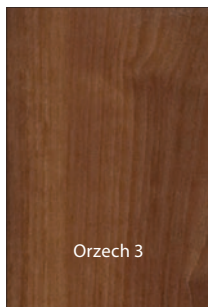

Orzech 3

VO3

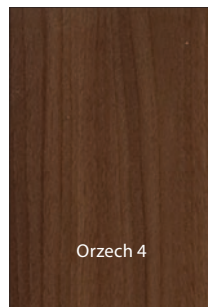

Orzech 4

VO4

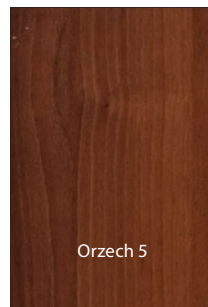

Orzech 5

VO5

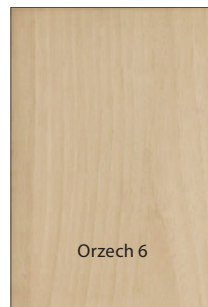

Orzech 6

VO6

Okleina Drewnopodobna PCV ★★★★★

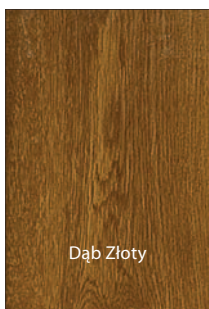

Dąb Złoty

FDZ

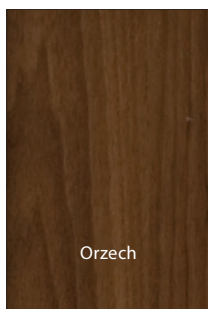

Orzech

FOR

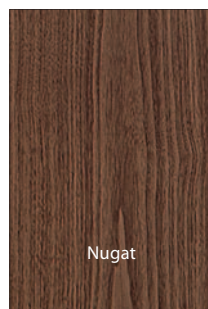

Nugat

FGT



Nugat Classic

FGS

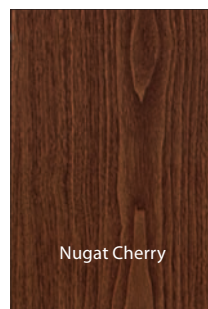

Nugat Cherry

FGE

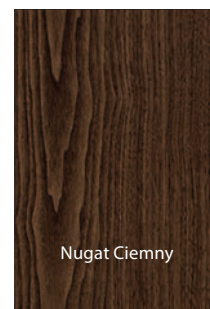

Nugat Ciemny

FGC

Próbki kolorów

Okleina CPL HQ 0,2 ★★★★★



Okleina Portaperfect 3D ★★★★★



Farba Poliestrowa ★★★★★

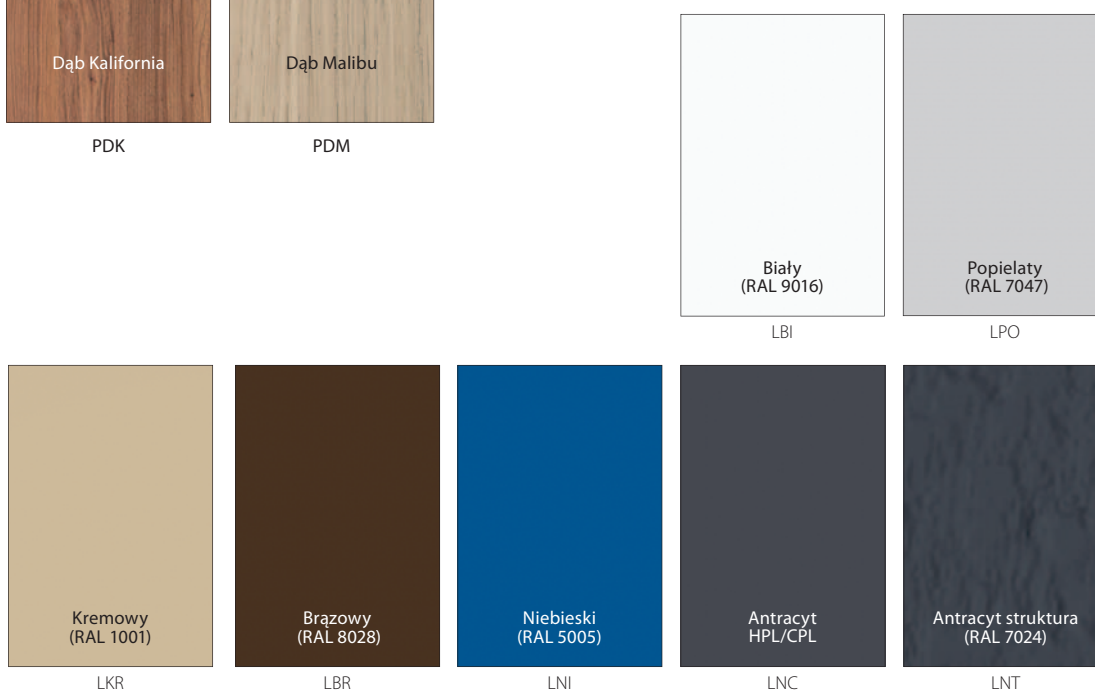

Próbki kolorów

Okleina HPL i CPL 0,7 ★★★★★★



K Antracyt CPL dostępny przez Porta KONTRAKT

Charakterystyka oklein HPL i CPL na www.porta.com.pl/dm/charakterystykaHPLCPL.pdf
** oznaczenie HPL/CPL wprowadzono z uwagi na dedykowaną farbę proszkową Antracyt HPL/CPL

Blacha Stalowa Laminowana PCV ★★★★★★



Stal ★★★★★★

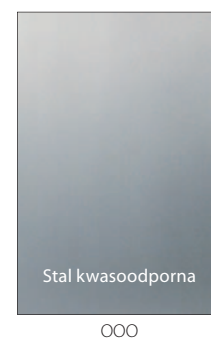

Próbki kolorów

FORNIROWANE

Specyfiką okleiny naturalnej jest możliwość wystąpienia różnic w usłojeniu i wybarwieniu. Różnice te nie mogą być podstawą uznania reklamacji.

Okleina Naturalna Standard ★★★★★



* ND1 – NBI okleina Dąb w wersji „pasiak”
KD1 – KBI okleina Dąb w wersji „kwiat”

Okleina Naturalna Select ★★★★★

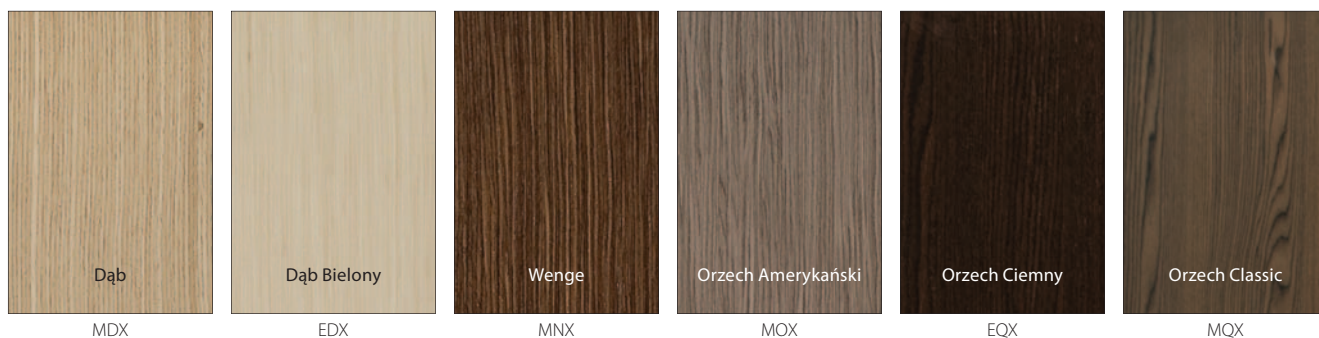

Okleina Naturalna Satin ★★★★★



Próbki kolorów

FORNIROWANE

Specyfiką okleiny naturalnej jest możliwość wystąpienia różnic w usłojeniu i wybarwieniu. Różnice te nie mogą być podstawą uznania reklamacji.

Okleina Naturalna Retro ★★★★★

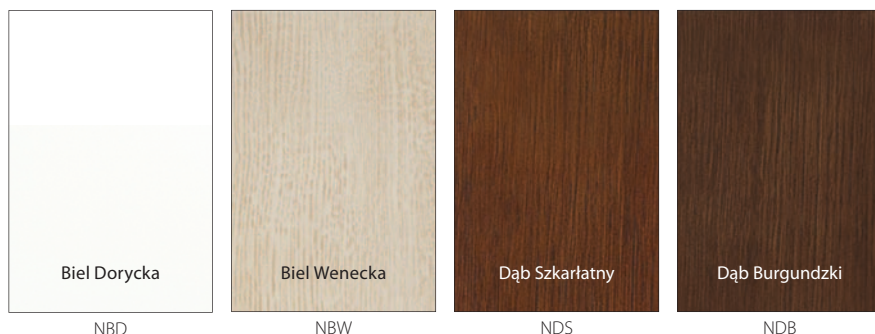

Unikalne Okleiny Naturalne (Villadora) ★★★★★



**EDYCJA
LIMITOWANA**
szczegóły
[www.porta.com.pl/dm/
unikalneokleiny.pdf](http://www.porta.com.pl/dm/unikalneokleiny.pdf)

Lakier Wodny Zewnętrzny ★★★★★

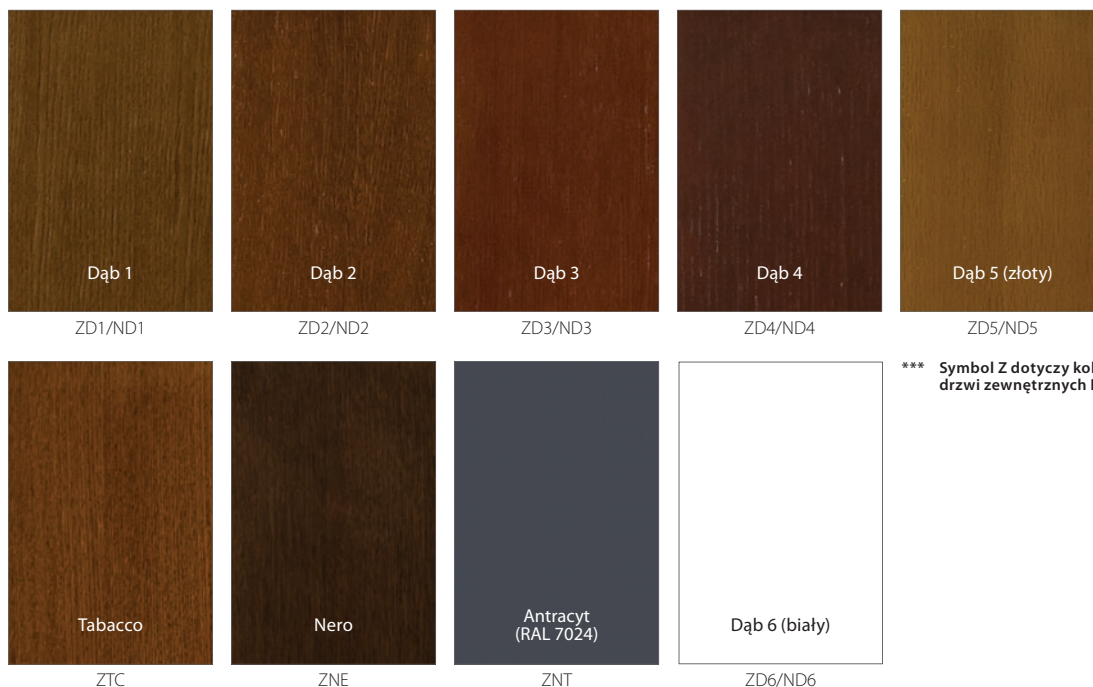

*** Symbol Z dotyczy kolekcji drzwi zewnętrznych Eco.

UWAGA! Wybrane skrzydła drzwiowe w okleinach naturalnych możliwe do wykonania w pionowym lub poziomym układzie usłojenia.

SZUKAJ PRODUKTÓW
ZE ZNAKIEM
NAJWYŻSZEJ
JAKOŚCI



 identyfikacja
producenta umieszczona
nad zamkiem skrzydła

CZERPIEMY TO CO NAJLEPSZE Z **NATURY**

Okleiny naturalne odzwierciedlają w sobie piękno w każdym jego aspekcie. W połączeniu z naturalną kolorystyką powstają formy nowoczesne i z temperamentem.



Zobacz nasze referencje

WWW.PORTA.COM.PL/REFERENCJE



Podkarpacie, Uniwersytet Rzeszowski



Szczecin, Lastadia Office



Łódź, Państwowa Wyższa Szkoła Filmowa



Białystok, Centrum Nowoczesnego Kształcenia



Wrocław, Biblioteka Uniwersytetu Ekonomicznego



Kielce, Galeria Handlowa ECHO

PORTA Cad

Biblioteki CAD dla architektów 2014

- ▶ BIBLIOTEKI 3DS
Z MAPOWANIEM WSPÓLRZĘDNYCH TEKSTUR
- ▶ BIBLIOTEKI DWG 2D, DWG 3D, RFA, GSM
- ▶ NOWE TEKSTURY OKLEIN W SKALI 1:1
- ▶ NOWOŚĆ – BIBLIOTEKI 3DS KLAMEK
- ▶ AKTUALNE KOLEKCJE SKRZYDEŁ
- ▶ AKTUALNE KOLEKCJE OŚCIEŻNIC
- ▶ KLASYFIKACJA ZASTOSowań
- ▶ PRZYKŁADOWE REALIZACJE
- ▶ FILMY PRZEDSTAWIAJĄCE
UNIKATOWE CECHY PRODUKTU
- ▶ FILMY MONTAŻOWE



Salony wystawowe drzwi zewnętrznych Eco

Aktualna lista pod adresem: www.porta.com.pl/kontakt

Autoryzowani Dealerzy

Bełchatów BALSZA 44 633 24 31	Kraków STALREM 12 264 72 25/26	Sochaczew SUPRA 46 863 26 27
Białystok AWURUK – STOLARKA BUDOWLANA 85 675 65 00	Legnica BEL-POL 76 856 03 00	Stalowa Wola/Rozwadow SOLO 15 642 62 35
Bielsko-Biała MTB JASIŃSKI 33 816 33 36	Lubin BEL-POL 76 724 95 11	Suwałki AWURUK – STOLARKA BUDOWLANA 87 739 01 87
Błonie CENTROBUD 22 731 81 53	Lubin BUDUS Grupa PHMB 76 844 39 90	Szaflary TOMEX 18 275 40 64
Bolesławiec JAWA 75 732 05 24	Lublin PORTO 81 444 60 25	Szczecin HIPER STOLARKA 91 485 64 51
Busko Zdrój FONTIS 41 378 80 45	Łomża DW DOMEL 86 215 59 80, 86 215 42 22	Szczecin STALREM 91 484 73 99
Bydgoszcz DRZWI-TESSA 52 364 67 00, 52 525 05 09	Łódź BEL-POL 42 676 76 36	Świdnica BEL-POL 74 856 38 30
Bydgoszcz STALREM 52 346 55 23	Łódź MATERIAŁY BUDOWLANE 42 674 82 44	Tarnów TOMEX 14 627 26 32
Ciechanów BALTSOŃ 23 672 56 36	Łódź STALREM 42 653 51 44/45	Tarnów TRANSBUD 14 629 80 73
Czaplinek/Sikory P.P.H.U. M&G GRZEGORZ KOTŁOWSKI 94 375 47 56	Maków Mazowiecki CENTROBUD 29 717 13 48	Toruń DRZWI-TESSA 56 655 92 60
Czechowice-Dziedzice MTB JASIŃSKI 32 215 50 49	Nowa Sól BEL-POL 68 356 33 20	Tychy MULTI DESIGN 32 329 13 97
Częstochowa FACHOWIEC 34 360 22 40	Nowy Sącz BOGDAŃSKI 18 444 24 13	Tychy MULTI-FORM 32 227 27 27
Elk MURBET 87 620 06 20	Nowy Sącz / Paszyn TOMEX 18 440 20 14	Wałbrzych BEL-POL 74 886 95 00
Gdańsk BEL-POL 58 301 78 39	Olsztyn ALTADOOR 89 533 21 07	Warszawa BALTSOŃ 22 666 06 20
Gdańsk STALREM 58 340 69 50	Olsztyn D.P. 89 532 02 17	Warszawa CENTROBUD 22 735 56 29/20
Gliwice BEL-POL 32 232 87 58	Opole BEL-POL 77 454 42 33	Warszawa CENTRUM DRZWI 22 651 03 50
Gorzów Wlkp. BEL-POL 95 722 73 19	Ostrów Wielkopolski INTAR 62 737 51 48	Warszawa SYKOMAT 22 559 10 35
Gorzów Wlkp. STALREM 95 725 03 66	Ostrów Wielkopolski LUNA 62 736 15 11	Warszawa TECHNOBUD 22 632 85 06
Grudziądz EKSPOL 56 461 37 78	Poznań BEL-POL 61 653 21 53	Warszawa / Góraszka SYKOMAT 22 780 09 80
Jastrzębie Zdrój HADEX 32 478 81 37	Poznań BUDOM MARKET 61 859 83 00/23	Warszawa / Grodzisk Mazowiecki FACHOWIEC 22 724 35 91
Jelenia Góra BEL-POL 75 767 83 88	Poznań C.B. PROGRESS 61 873 33 00	Warszawa / Łomianki TECHNOBUD 22 751 70 41-44
Katowice BEL-POL 32 252 86 91/92	Poznań EKO 61 815 03 44	Warszawa / Piaseczno SYKOMAT 22 750 68 66
Katowice BUDUS Grupa PHMB 32 608 87 87	Poznań FACHOWIEC 61 820 32 52	Warszawa / Pruszków FACHOWIEC 22 728 23 78
Kielce APOLLOPLAST 41 346 10 11	Poznań STALREM 61 846 08 60-62	Warszawa / Stara Iwiczna SYKOMAT 22 224 39 31
Kielce BEL-POL 41 362 68 66	Przemyśl MULTI-FORM 16 678 48 31	Warszawa / Stara Miłosna SYKOMAT 22 773 38 81
Kołobrzeg WIK 94 351 64 18	Pszczyna KRONODOM 32 738 77 77	Warszawa / Stare Babice TECHNOBUD-ALSTAL 22 382 41 01
Koszalin SEZAM 94 342 54 46	Puławy BEL-POL 81 888 03 49	Warszawa / Tarczyn CENTROBUD 22 727 87 67
Koszalin TOM-SAN 94 343 54 88	Radom FACHOWIEC 48 340 03 45	Wejherowo BEL-POL 58 672 30 51
Kościan EFLI 65 511 95 66	Radom OKNO-BUD 48 381 17 95	Wrocław BALTSOŃ 71 351 50 95
Kraków BEL-POL 12 417 39 46	Rzeszów BOZ 17 850 51 33/34	Wrocław BEL-POL 71 321 00 41
Kraków BEL-POL "Salon Porta" 12 293 32 40	Rzeszów PORTO 17 853 27 15	Wrocław BUDUS Grupa PHMB 71 373 19 90
Kraków HEBAN 12 651 87 62	Rzeszów WEPA 17 864 22 80	Wrocław / Kobierzyce BEL-POL 71 390 19 30
Kraków KONSTRUKTOR 12 420 00 12	Słupsk TOM-SAN 59 842 03 22	Zielona Góra CeMBe 68 320 33 00



● Fabryki PORTA KMI Poland	
● Regionalni Kierownicy Sprzedaży	
BYDGOSZCZ	603 952 003
KRAKÓW	601 994 399
ŁÓDŹ	601 994 394
POZNAŃ	601 994 392
WARSZAWA	782 623 137
WROCLAW	782 623 138
● Szefowie Nadzoru Inwestycji	
REGION ZACHÓD	601 994 396
REGION CENTRUM	601 994 395
REGION POŁUDNIE	601 994 398